



@veleluce
veleluce.ru

BRON

to light



BORN *to light*

One should use the past as a torch to illuminate the future.

Рождённый светить.
Следует пользоваться прошедшим как факелом для освещения будущего.



Il senso dello stile italiano...

Arco



Чувство итальянского стиля...

В СТИЛЕ VELE LUCE

Бренд **Vele Luce** — отражение творческого азарта. Итальянского коллекционера **Никола Марино**. Вдохновляющийся всю свою жизнь американскими интерьерами XX века, пропитанными насыщенной историей смешения культур и волевым характером, Никола заложил эти знания и многолетний опыт изучения в основу философии **Vele Luce**.

Модели **Vele Luce** — компромисс полярно разных плоскостей дизайна. Американская смелость и масштабность идей окутаны трепетным чувством тонкого Итальянского стиля. Дизайн **Vele Luce** — постоянные эксперименты с новыми тенденциями, технологиями, формами, материалами, цветами и их нестандартными сочетаниями. Игра контрастов, акцентов и эмоций, выражающихся в итоге в ярком узнаваемом стиле — всё это бренд **Vele Luce**, оставляющий игривое послевкусие.

Vele Luce никого не оставит равнодушным и увлечет за собой в интерьерное путешествие сквозь страны и эпохи. **Vele Luce — это навсегда!**

VELE LUCE STYLE

The Vele Luce brand represents the creative thrill of the Italian collector Nicola Marino. During all his life, Nicola was inspired by American interiors of the 20th century, saturated with a rich history of mixing cultures and strong-willed character, and put this knowledge and many years of studying experience in the base of Vele Luce philosophy.

The Vele Luce models are a compromise between poles apart design planes. American courage and large-scaled ideas are shrouded in a tremulous sense of subtle Italian style. Vele Luce design is a constant experiments with new trends, technologies, shapes, materials, colors and their non-standard combinations. A play of contrasts, accents and emotions, which are eventually expressed in a bright recognizable style — all this is the Vele Luce brand, which leaves a frisky aftertaste.

Vele Luce will not leave anyone indifferent and will entice you on a journey of interior through countries and eras. **Vele Luce is forever!**



INDEX | СОДЕРЖАНИЕ

CRYSTAL

Категория кристалл



MARISA 24



LILLIAN 26



CAROLINE 28



BRIANNA 30



FACCIA 32



POLIFONIA 34



BUZZATI 36



ANGELICA 38



VISTOSA 40



LAUREL 42



SORRENTO 44



VENERE 46



LION 48



CALABRIA 50



VITTORIA 54



EMILE 56



DOLCE 58



VIOLINO 68



VIOLA 70



DONNA 72



STRADIVARIO 74



SPIRITUALE 76



SPIRITUALE 78



ESSENZIALE 80



GRACE 82



POLARIS 86



BALDASSARE 88



MERLUZZO 92

INDEX | СОДЕРЖАНИЕ



BESSIE 94

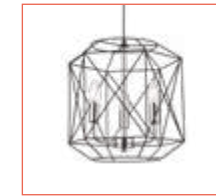

EVANS 96



ARTEMIS 98



MORGAN 100



EFFE 102



VICENZA 104



NOTTE 105



CHIEDO 106



ADELE 108



FELICE 110

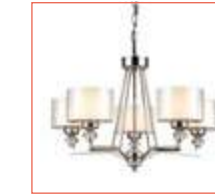

LOTUS 112



ARIA 116



SIMFONIA 118



OLIMPIA 120



SOPRANO 122



CAMELLIA 126

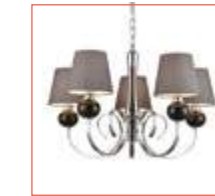

PERCY 128



PERCY 130



FRIULI 132

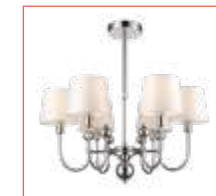

FABIO 134



BELLA 136



ARRIVO 138



DESTINO 140

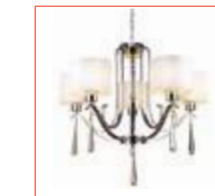

PLATONICO 142



VIOLENTO 144



PRINCESS 146



ULTIMO 147

INDEX | СОДЕРЖАНИЕ

MODERN
Категория
модерн



ALIENO 156



ALIENO 158



SATELLITARE 160



PLACIDO 162



LAURISTON 164



BAHAMAS 166

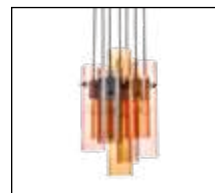

MIELE 168



AVORIA 170



KARTELL 172



PAOLA 174



CALIMA 176



DIALMA 178



DIALMA 180



TRAMONTO 182



ALBA 184



APPASSIONATO 186



VOLO 188



TERRA 190



CREATIVO 192



ASTORIA 194



ASTORIA 196



MODENA 198



MODENA 200



VERONA 202



HELIX 204



ASPEN 206



AZORE 208



PALERMO 210



TURIN 212

INDEX | СОДЕРЖАНИЕ



BERGAMO 214



TIVOLI 216



MAGIC 218



MOON 220



CROSS 222



CROSS 224



CHARLIE 226



MONOPOLI 228



FLORENCE 230



FLORIAN 231



ASTEROIDE 232

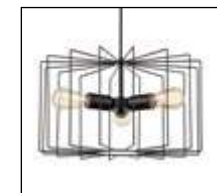

MASCOTE 234



ALBERTO 238



OPHIR 240



OLYMPIC 242



FLEET 244

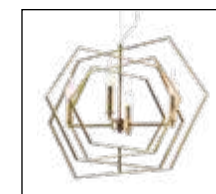

FOLLE 246



ORION 248



TENERO 250



CASSIOPEA 252



SI 254



OLIVER 256



LICIA 258



LICIA 260



SERENO 262



CIELO 264



GALLASIA 266



FURIA 267



ORBITA 268



INTENSO 270

INDEX | СОДЕРЖАНИЕ



UNIVERSO 272



DANDELION 274



CESARE 276



PIXEL 278



TOTO 279



UOMO 280



FEDELE 282

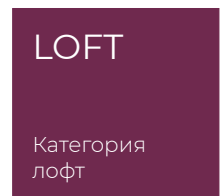

LOFT
Категория
лофт



INCREDIBILE 292



ELECTRA 296



STORM 298



ABBIS 302



ULIK 304



LUCA 306



TEMPO 308

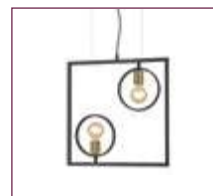

SPEED 310



LIBERTY 312



MANHATTAN 314



PASQUALE 316



PASQUALE 318



DRAGO 320



RITMO 322



CALMA 324



COPELAND 326



COPELAND 328

INDEX | СОДЕРЖАНИЕ



BASTION 330



REEF 332



LEGION 334



CUBO 336



BENSEN 338



DEGAS 339



LUCCA 340



FRANCO 342



EDWARD 343



SAN 344



PALMER 346



CALYPSO 348



FERRO 349



VOYAGE 350



TOSO 352



TREDICI 354



HERMES 356



VINTAGE 358



CAPTAIN 360



MING 362



LEVI 363



LED
Категория
лед



SATELLITE 372



ATMOSFERA 376



NIAMI 378



NEGRO 382



UFO 384

INDEX | СОДЕРЖАНИЕ



LATTE 386



SENSO 388



BIBLE 390



CARO 392



UMBRIA 394



RETTA 396



BISENTI 433



VASTO 434



COPITO 435



CASTELI 436



VIVA 438



PALA 440



NETTA 398



PUNTO 400



MIO 402



GUSTO 404



NOTA 406



POLO 407



LUIGI 442



LEXI 444



CARRISI 446



CARRISI 447



RUNO 448



RUTO 449



CASO 408



POLO 409



ACCENT LIGHTING
Категория акцентное освещение



TOLLO 418



LANCINO 420



RIALTO 421



ACCENTI 422



LORETO 424



CONSTRUCTOR
Категория конструктор



OCTOPUS 457



CHELA 459



ACQUARIO 460



NEO 463



NEO 465



ZOOM 466



ZOOM 469



SILVI 425



ORTONA 426



PIZZOLI 428



TARAMO 430



CELANO 431



PALENO 432

EXTRAORDINARY JEWELRY

НЕОРДИНАРНАЯ ЮВЕЛИРНОСТЬ

«Неординарная ювелирность», как шедевр современного искусства, созданный по правилам классической школы руками молодого гения. Его суть передается через искусно заточенные грани хрустальных элементов эксцентричных форм, сквозь которые струится магия света. Сохраняя дань традициям в переплетении современных ювелирных веяний, тренд полностью переворачивает представление о сверкающей замковой классике.

“Extraordinary jewelry”, as a masterpiece of modern art, created according to the rules of the classical school by the hands of a young genius. Its essence is transmitted through the skillfully sharpened edges of crystal elements of eccentric forms through which the magic of light flows. Keeping a tribute to traditions in the interweaving of modern jewelry tendencies, the trend completely reverses the idea of a sparkling castle classics.



MATERIALS

МАТЕРИАЛЫ КАТЕГОРИИ

Металл современных и лофтовых оттенков в сочетании с кристаллами, хрусталем, бусинами и декоративными стеклянными подвесками нестандартных форм.

Metal of modern and loft shades in combination with crystals, beads and decorative glass pendants of non-standard forms.

GOLDEN CHAMPAGNE

Золотое шампанское

CRYSTAL ELEMENTS
& LIGHT





MARISA ^{NEW}

Коллекция Marisa — это квинтэссенция света, заключенная в оправу из роскошных хрустальных капель, полностью скрывающих источник света, но умножающих его яркость. Невероятную пышность сверкающего «облачения» слегка «укрощает» четкий и лаконичный каркас строгой геометрической формы. Благодаря ему модели смотрятся стильно и современно, несмотря на всё богатство и роскошь материалов. Светильники Marisa всегда будут центральным элементом интерьера, притягивая взгляд и создавая непередаваемую атмосферу стиля и богатства.

The Marisa collection is the quintessence of light, encased in a frame of luxurious crystal drops which completely hide the light source, but increase its brightness. The incredible splendor of the sparkling "vestments" is slightly "tamed" by an accurate and concise frame of strict geometric shape. Due to it, the models look stylish and modern, despite all the richness and luxury of materials. Marisa lighting fixtures will always be the central element of the interior, catching the eye and creating an unspeakable atmosphere of style and wealth.

1 VL3113W02

цвет: хром | прозрачный
color: chrome | transparent
G9 x 2 35W
↑ 240 | ↔ 160 | ↗ 80

2 VL3113P07

цвет: хром | прозрачный
color: chrome | transparent
G9 x 7 35W
↑ 245/1030 | ↔ 850 | ↗ 240

3 VL3113P06

цвет: хром | прозрачный
color: chrome | transparent
G9 x 5 35W
↑ 330/1030 | ∅ 400



fixings



1



2



fixings

LILLIAN NEW

Глядя на коллекцию Lillian, так и слышишь нежный звон хрустальных колокольчиков. Феноменальные модели, словно собранные из хрупких сталактитов, дополнены неожиданным декором в виде нежных и изящных подвесок круглой формы.

Большое количество хрустальных элементов с великолепной огранкой отражает каждый ватт, который попадает на них, рассыпаясь мириадами сверкающих бликов. Светильники серии Lillian придадут даже самому строгому интерьеру очарование, сияние и лоск.

When looking at the Lillian collection, you seem to even hear the gentle chime of crystal bells. Phenomenal models, as if assembled from fragile stalactites, are complemented by unexpected ornament in the form of delicate and exquisite round-shaped suspensions.

Abundant crystal elements with a magnificent cut reflect every watt that falls on them and scatters in myriads of sparkling glares. The lighting fixtures of Lillian series will give charm, radiance and gloss even to the most austere interior.

1 VL3093W01

цвет: хром | прозрачный
color: chrome | transparent

⌚ G9 x 1 35W

↑ 215 | ↔ 180 | ↘ 108

2 VL3093P06

цвет: хром | прозрачный
color: chrome | transparent

⌚ G9 x 6 35W

↑ 270/1070 | ∅ 500





1



2



CAROLINE NEW

Коллекция Caroline — это королевская роскошь на современный лад. Каждая модель, словно хрустальная гроздь экзотического винограда, привлекает взгляд и сверкает всеми гранями. Особой изюминкой светильников является оригинальное сочетание хрустальных и металлических серебряных подвесок, которые гармонично отражают свет ламп, слегка рассеивая его. Элегантные и роскошные светильники Caroline станут главным интерьерным акцентом в изысканной гостиной или изящной спальне.

The Caroline collection is a royal luxury in a modern way. Each model, like a crystal bunch of exotic grapes, attracts the eye and sparkles with all its facets. A special highlight of the luminaires is the original combination of crystal and metal silver suspensions, which harmoniously reflect the lamp light, slightly diffusing it. The elegant and luxurious Caroline luminaires will become the main accent in the refined interior of a living room or elegant bedroom.

■ VL3103P06

цвет: хром | прозрачный
color: chrome | transparent
E14 x 7 **40W** | E27 x 1 **60W**
↑ 290 | ∅ 485

■ VL3103W01

цвет: хром | прозрачный
color: chrome | transparent
G9 x 2 **35W**
↑ 250 | ↔ 210 | ↗ 110





BRIANNA ^{NEW}

Глядя на коллекцию Brianna на ум приходит слово «Вечность», которое Kai тщетно пытался сложить из сверкающих льдинок. Великолепные светильники, будто вырезанные из прозрачно-драгоценного айсберга, привнесут в интерьер элемент роскоши и богатства.

Невероятная четкость ограненного стекла заключена в сияющий каркас из хромированного металла, что придает ей сходство с эксклюзивными ювелирными изделиями. Светильники Brianna — это сверкающий бриллиант и драгоценный элемент по-настоящему дорогого интерьера.

Looking at the Brianna collection, the word "Eternity" comes to mind, which Kai vainly tried to put together from sparkling ice particles. Magnificent luminaires, as if carved from a transparent and precious iceberg, will add an element of luxury and wealth to the interior.

The incredible clarity of the faceted glass is enclosed in a shining frame of chrome-plated metal, which gives it a resemblance to exclusive jewelry. The Brianna luminaires are like a sparkling diamond and a precious element of a truly rich interior.

■ VL3083P05

цвет: хром | прозрачный
color: chrome | transparent

⚡ E14 x 5 40W

↓ 265/1100 | ∅ 500

■ VL3083P08

цвет: хром | прозрачный
color: chrome | transparent

⚡ E14 x 8 40W

↓ 265/1100 | ∅ 600





FACCIA

Серия Fraccia тот волшебный случай, когда классика с неожиданной стороны раскрывается в современном видении. Нестандартные геометрические формы хрустальных элементов, как искусно заточенные алмазные грани, в обрамлении металла сложных драгоценных оттенков сохраняют истинные традиции стиля с отступлением на шаг вперед от общепринятого восприятия классики.

The Fraccia series is that magical case when the classics unexpectedly unfolds in a modern vision. Non-standard geometric forms of crystal elements, like skillfully sharpened diamond edges, framed by metal of complex precious shades, preserve the true traditions of the style with a step backward from the generally accepted perception of classics.

1 VL1694P01

цвет: золотой | прозрачный
color: gold | transparent
LED x 40W 3000k
↑175/1200 | Ø 600

2 VL1694P02

цвет: хром | прозрачный
color: chrome | transparent
LED x 40W 3000k
↑175/1200 | Ø 800

3 VL1693P01

цвет: хром | прозрачный
color: chrome | transparent
LED x 40W 3000k
↑175/1200 | Ø 600





POLIFONIA ^{NEW}

Коллекция Polifonia — шедевр интерьерного многоголосия. В ней словно слились «ноты» классики и современности, в результате чего родились волшебные модели, созданные из строгого стекла и металла нежного цвета шампань. Мягкое сияние и лаконичная форма светильников великолепно впишутся в любой интерьер, став драгоценной жемчужиной. Серия Polifonia — перламутровая нежность света, которая создает особое настроение!

The Polifonia collection is a masterpiece of interior polyvocality. It seems to merge the "notes" of classics and modernity, which results in creation of magic models, made of austere glass and gentle champagne-colored metal. The soft glow and concise shape of the lighting fixtures perfectly fit into any interior, becoming its precious pearl. The Polifonia series is a pearl tenderness of light that creates a special mood!

1 VL3124-P06

цвет: шампань | прозрачный
color: champagne | transparent
E14 x 6 40W
↑ 240/900 | Ø 520

2 VL3124-W02

цвет: шампань | прозрачный
color: champagne | transparent
E14 x 2 40W
↑ 230 | ← 260 | ↘ 160

3 VL3124-P08

цвет: шампань | прозрачный
color: champagne | transparent
E14 x 8 40W
↑ 240/900 | Ø 605





1



2



3



BUZZATI

Истинная красота кроется в деталях и в полной мере раскрывается в серии подвесов Buzzati, похожей на редкий бриллиант в роскошной оправе. Через орнаментальные грани хрустальных элементов передается современный характер подвесов, который уравновешивается классической формой металлического основания в цвете шампань. Магия света начинается с коллекции Buzzati.

The true beauty lies in the details and is fully revealed in the Buzzati series of suspensions, like a rare diamond in a luxurious setting. Ornamental edges of the crystal elements convey the modern character of suspensions, which is balanced by classic shape of the champagne-colored metal base. The magic of light begins with the Buzzati collection.

1 VL2181P08

цвет: шампань | прозрачный
color: champagne | transparent
E14 x 8 40W
↑ 300/950 | ∅ 640

2 VL2181P06

цвет: шампань | прозрачный
color: champagne | transparent
E14 x 6 40W
↑ 300/950 | ∅ 540

3 VL2181W02

цвет: шампань | прозрачный
color: champagne | transparent
E14 x 2 40W
↑ 230 | ↔ 290 | ↗ 170





1



2



3

ANGELICA

Angelica — нежная, романтическая и великолепная коллекция светильников, в которой сочетаются блеск и изысканность. Прозрачная тонкость искрящегося стекла подчеркивается нежным золотом каркаса — будто в светильнике играют воздушные пузырьки шампанского, переливаясь на свету.

Angelica is a gentle, romantic and magnificent collection of lighting fixtures, which combines radiance and refinement. The transparent thinness of the sparkling glass is emphasized by the delicate gold frame – as if champagne air bubbles sparkle in the lighting fixture, shimmering in the light.

■ VL3044L05

цвет: шампань | прозрачный
color: champagne | transparent
E14 x 5 40W
↑ 370 | ∅ 510

■ VL3044W02

цвет: шампань | прозрачный
color: champagne | transparent
E14 x 2 40W
↑ 300 | ↔ 200 | ↗ 130

■ VL3044P05

цвет: шампань | прозрачный
color: champagne | transparent
E14 x 5 40W
↑ 365/1300 | ∅ 510





fixings

VISTOSA

Словно драгоценное бриллиантовое ожерелье, коллекция светильников Vistosa придает интерьеру сияние, блеск и гламурную роскошь. В сердце модели за сдержанными гранеными пластинами скрываются сверкающие шары-кристаллы, в которых россыпью искр отражается свет ламп. Сияющая коллекция Vistosa добавит интерьеру гостиной торжественности, шика и великолепия.

Like a precious diamond necklace, the Vistosa collection of lamps gives the interior shine, glitter and glamorous splendour. In the heart of the model, behind the restrained faceted plates, sparkling crystal balls are hidden in which the light of the lamps is reflected in bulk sparks. The shining Vistosa collection will add solemnity, chic and grandeur to the living-room interior.

■ VL1563P03

цвет: хром | прозрачный

color: chrome | transparent

⚡ E14 x 3 40W

↑ 206/1106 | Ø 454





LAUREL

Словно драгоценный ароматический шарик, сияющий под потолком, люстра из коллекции Laurel согреет помещение теплым светом. Вкрапления прозрачных стёклышек в каркас насыщенного золотого цвета придают светильнику сходство со знаменитыми ювелирными изделиями дома Фаберже. Ажурную основу удлиняет подвес похожий на жемчужину, что добавляет роскоши и изысканности.

Like a precious scented ball shining from the ceiling, the chandelier from the Laurel collection will warm the room with its light. Interspersed with transparent glass pieces, the frame of a rich gold color gives the lighting fixture a resemblance to the famous jewelry of Faberge House. An openwork base is lengthened by a pearl-like suspension, which adds luxury and sophistication.

VL3024P06

цвет: античное золото | прозрачный
color: antique gold | transparent

E14 x 6 40W

↑600/1200 | ∅600





1



2

SORRENTO

Италия — бесконечный источник вдохновения для дизайнеров. Вот и коллекция Sorrento родилась под влиянием теплых сумерек и богатой истории одноименного города. Тяжелые дымчато-серые пластины отполированного стекла на каркасе из металлической цепи бронзового цвета приглушают яркость ламп, даря слегка рассеянный и таинственный свет. Отблески на гранях придают светильнику шик и драгоценное сияние, оживляя интерьер в стиле неоклассики.

Italy is an endless source of inspiration for designers. The Sorrento collection was born inspired by warm twilight and rich history of the city of the same name. Heavy smoky-gray plates of polished glass on the frame of a bronze-colored metal chain dim the brightness of the lamps, giving a slightly diffused and mysterious light. Reflections on the edges give the fixture chic and precious radiance, enlivening the interior in the neoclassical style.

■ VL3004P05

цвет: античная бронза | дымчатый

color: antique bronze | smoky

⌀ E14 x 5 40W

↑ 295/1200 | ⌀ 520

■ VL3004W01

цвет: античная бронза | дымчатый

color: antique bronze | smoky

⌀ E14 x 1 40W

↑ 250 | ↔ 120 | ↗ 160





VENERE

Коллекция Venere влюбляет в себя с первого взгляда — сверкающий хрусталь и бронзовый каркас создают неповторимый аристократический акцент, необходимый интерьеру в постмодернистском стиле. Люстра с одинаковым успехом впишется в дизайн гостиной, спальни или обеденной зоны, став той самой изюминкой, которая притягивает взгляд.

Venere collection makes you fall in love with it at first sight – sparkling crystal and bronze frame create a unique aristocratic accent, necessary for the interior in the postmodern style. The chandelier will equally fit into the design of the living room, bedroom or dining area, becoming the very highlight that draws the eye.

VL3034P16

цвет: античная бронза | прозрачный

color: antique bronze | transparent

⌀ G9 x 16 33W

↑ 245/1000 | ⌀ 600





LION

Настоящий французский шик в коллекции светильников Lion — богемность в каждой детали. Своеобразная форма люстры Lion подчеркнута намеренно роскошным гранеными льдинками-стеклами, заключенными в металлическую сатиново-никелевую оправу каркаса, словно Герда в гостях у Снежной королевы собрала её вместо слова «вечность». Вращающиеся лампы заставляют сверкать эту люстру словно драгоценное ожерелье.

A true French chic in the Lion collection of lighting fixtures – bohemianism in every detail. The peculiar shape of the Lion chandelier is emphasized by intentionally luxurious faceted glass icicles enclosed in a metal satin-nickel frame, as if Gerda visiting the Snow Queen made it instead of the word "eternity". Rotating lamps make this chandelier sparkle like a precious necklace.

VL3015P14

цвет: сатин никель | прозрачный
color: satin nickel | transparent

⌈ G9 x 14 33W
↑ 295/1000 | ∅600





2



CALABRIA

Серия Calabria — это стильные сталактиты, которые перебрались из пещеры в современное жилье, примерив на себя сдержанный каркас серебристого цвета. Оригинальные стеклянные детали неровной геометрической формы смягчаются широкой гладкой полосой металла, которая будто лента связывает их в единый ансамбль. Множество граней дарят невероятное сияние лампам, отражая каждый ватт.

The Calabria series are stylish stalactites that migrated from the cave to modern housing, trying on a restrained silver frame. The original glass details of uneven geometric shape are softened by a wide smooth strip of metal, which connects them into a single ensemble like a ribbon. Many faces give incredible shine to the lamps, reflecting every watt.

■ VL3073P21

цвет: хром | прозрачный
color: chrome | transparent
LED x 36W 4000K
↑ 280/1400 | ∅ 532

■ VL3073W01

цвет: хром | прозрачный
color: chrome | transparent
LED x 19W 4000K
↑ 250 | ↔ 230 | ↗ 155





CALABRIA

Серия Calabria — это стильные сталактиты, которые перекочевали из пещеры в современное жилье, примерив на себя сдержанный каркас серебристого цвета. Оригинальные стеклянные детали неровной геометрической формы смягчаются широкой гладкой полосой металла, которая будто лента связывает их в единый ансамбль. Множество граней дарят невероятное сияние лампам, отражая каждый ватт.

The Calabria series are stylish stalactites that migrated from the cave to modern housing, trying on a restrained silver frame. The original glass details of uneven geometric shape are softened by a wide smooth strip of metal, which connects them into a single ensemble like a ribbon. Many faces give incredible shine to the lamps, reflecting every watt.

■ VL3073P11

цвет: хром | прозрачный
color: chrome | transparent
LED x 54W 4000K
↓ 290/1400 | ↔ 810 | ↗ 90





1



2



3

VITTORIA

Vittoria — коллекция, которую можно смело назвать основоположником стиля «хрустальный кубизм». Модели серии, словно вырубленные из айсберга, обладают четкими линиями, которые смягчаются легким отблеском света, переливающимся на гранях плафона. Хромированный каркас добавляет ледяного очарования и прекрасно подчеркивает хрупкую мощь светильников коллекции.

You can call the Vittoria collection the founder of the "crystal cubism" style. Models of the series, as if cut from an iceberg, have clear lines softened by a light gleam of light shimmering on the sides of the plafond. The chrome-plated frame adds an icy charm and perfectly underlines the fragile power of the lighting fixtures in this collection.

1 VL3053L08

цвет: хром | прозрачный
color: chrome | transparent
E14 x 8 40W
↑ 225/1250 | ↔ 900 | ↗ 260

2 VL3053W01

цвет: хром | прозрачный
color: chrome | transparent
E14 x 1 40W
↑ 195 | ↔ 140 | ↗ 100

3 VL3053L04

цвет: хром | прозрачный
color: chrome | transparent
E14 x 4 40W
↑ 225/1250 | ↔ 460 | ↗ 460





EMILE

Элегантную коллекцию светильников Emile словно создала сама Снежная Королева, превратив сосульки в абажур для сияющих ламп. Тонкие стеклянные трубки в изысканном серебристом каркасе создают ощущение морозного солнечного дня и приближающихся праздников. Коллекция Emile создаст необычное настроение и игривую атмосферу в интерьере загородного дома или квартиры — в спальне, гостиной или столовой.

It seems that the Snow Queen herself has created the elegant collection of Emile fixtures by turning icicles into a lampshade for shining bulbs. Thin glass tubes in an exquisite silver frame create a feeling of a frosty sunny day and the upcoming holidays. The Emile collection will create an unusual mood and playful atmosphere in the interior of a country house or apartment – in a bedroom, living room or dining room.

■ VL3063P11

цвет: хром | прозрачный
color: chrome | transparent
⌀ G9 x 11 28W
↑ 320/1400 | ↔ 765 | ↗ 220

■ VL3063W03

цвет: хром | прозрачный
color: chrome | transparent
⌀ G9 x 3 28W
↑ 300 | ↔ 230 | ↗ 160





DOLCE

Коллекция Dolce — произведение искусства, олицетворяющее глыбу льда, которая обнажила своё внутреннее изящество. Dolce, как айсберг, притягивающий холодной красотой и манящей неизвестностью. Стекланные элементы, словно дирижируют отражениями и преломлениями света, а золотое покрытие создает впечатление немеркнувшего свечения.

The Dolce collection is a work of art that embodies a block of ice that has revealed its inner grace. Dolce is like an iceberg attracting with its cold beauty and alluring suspense. Glass elements, as if orchestrating reflections and refractions of light, and the gold coating give the impression of an unfading glow.

■ VL1814L06

цвет: золото | прозрачный

color: gold | transparent

⚡ E14 x 6 40W

↑ 460/1060 | ∅ 600



FRIVOLITY OF TRADITION

ЛЕГКОМЫСЛЕННОСТЬ ТРАДИЦИЙ

Значение слова «классика» дословно переводится как образцовый. Стиль, вобравший в себя лучшие качества былых времен, органично и ярко выраженных в актуальном тренде «Легкомысленность традиций». Квинтэссенцией к нему служит гармоничное сочетание антикварных форм и сложных оттенков, балансирующих на грани современного модерна и классического стиля.

The meaning of the word "classics" is literally translated as exemplary. A style that incorporates the best qualities of the past, organically and clearly expressed in the current trend "Frivolity of traditions". The quintessential to it is a harmonious combination of antique forms and complex shades balancing on the verge of modern Art Nouveau and classic style.



MATERIALS

МАТЕРИАЛЫ КАТЕГОРИИ

Игривый металл, невесомая ткань, кристальное стекло.
Цвета сложные, глубокие, многослойные и неповторимые.

Playful metal, invisible fabric, crystal glass.
The colors are complex, deep, multi-layered and unique.

SATIN NICKEL

Сатин никель

METAL PLAY & LIGHT

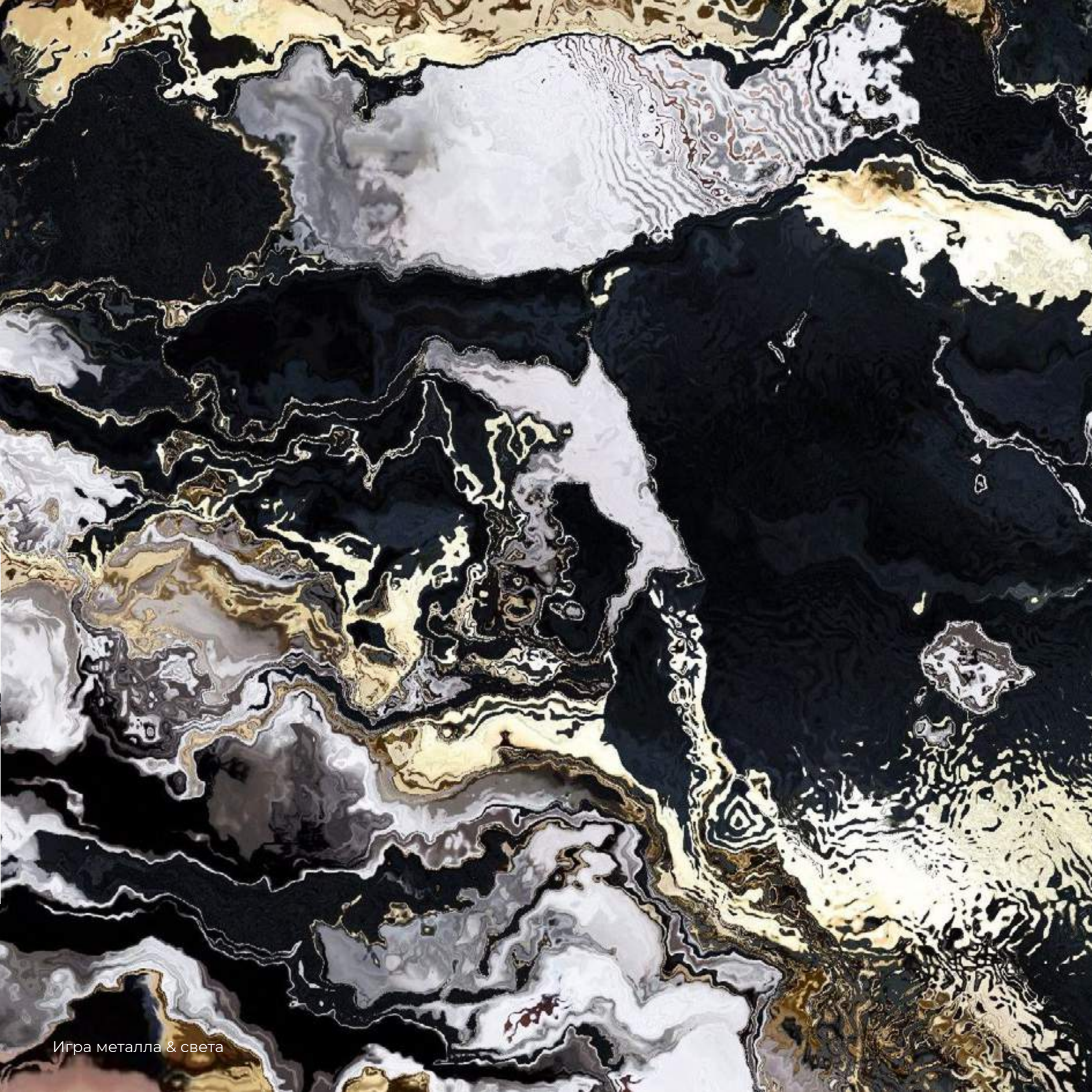



1



2



3



VIOLINO ^{NEW}

Серия Violino — истинное отражение итальянского стиля и вкуса! Замысловатые изгибы каркаса цвета античной шампани олицетворяют собой всю сложность и темперамент итальянской природы — страстной, жизнерадостной, экспрессивной, щедрой и такой неуловимо-изменчивой. Светильники Violino станут той самой изюминкой классического интерьера, которая вдохнет в него уют, настроение и яркость!

Violino series is a true reflection of Italian style and taste! The intricate curves of the frame in the color of antique champagne represent all the complexity and spirit of the Italian nature — passionate, cheerful, expressive, generous and so subtly changeable.

The Violino lighting fixtures will become the very highlight of the interior, which will add comfort, mood and brightness!

1 VL4174P06

цвет: античный шампань
color: antique champagne

⚡ E14 x 6 40W

↑728/1744 | ∅ 427

2 VL4174W01

цвет: античный шампань | белый
color: antique champagne | write

⚡ E27 x 1 60W

↑562 | ← 330 | ↗ 150

3 VL4174N01

цвет: античный шампань | белый
color: antique champagne | write

⚡ E27 x 1 60W

↑594 | ∅ 380





1

2



3



VIOLA NEW

Серия Viola словно сошла с картин эпохи римской античности, вдыхая в интерьер гармонию, благородство и величие. Игривые и нежные светильники Viola олицетворяют роскошь прошлых столетий и их атмосферу великолепия. Округлые витые формы и мягко-золотистый цвет «античная шампань» лишь усиливают это ощущение, добавляя интерьеру блеска и очарования. Коллекция Viola — яркая игра света по классическим правилам!

The Viola series seems to have descended from paintings of the Roman antiquity, breathing harmony, nobleness and splendor into the interior. Playful and gentle Viola luminaires embody luxury of past centuries and their atmosphere of splendor. Rounded twisted shapes and soft golden color of antique champagne enhance this feeling, adding luster and charm to the interior. Viola collection is a bright play of light by classic rules!

1 VL464P03

цвет: античный шампань
color: antique champagne
E14 x 3 40W
↑373/1390 | ∅ 340

2 VL4164W01

цвет: античный шампань | белый
color: antique champagne | write
G9 x 1 28W
↑232 | ↔ 134 | ↗104

3 VL4164W03

цвет: античный шампань | белый
color: antique champagne | write
G9 x 3 28W
↑136 | ↔ 579 | ↗103





1



2



3

DONNA

Светильники серии Donna представляют собой универсальное сочетание благородства и утонченной роскоши, что делает их яркими представителями стиля неоклассики. Абажур подвесов словно собран из капель дождя, органично застывших на металлическом основании оттенка светлого золота, сквозь который проходят волшебные лучи мягкого света.

The lamps of the Donna series are a universal combination of nobility and sophisticated luxury, which makes them bright representatives of the neoclassical style. The lampshade of the suspensions is as if assembled from raindrops, naturally frozen on a metal base of a shade of light gold, through which magical rays of soft light pass.

1 VL4064P05

цвет: шампань | матовое стекло
color: champagne | frosted glass
E14 x 5 40W
↑ 315/↓ 200 | ∅ 500

2 VL4064P07

цвет: шампань | матовое стекло
color: champagne | frosted glass
E14 x 7 40W
↑ 315/↓ 200 | ∅ 600

3 VL4064W02

цвет: шампань | матовое стекло
color: champagne | frosted glass
E14 x 2 40W
↑ 260 | → 200 | ↗ 130





2



3

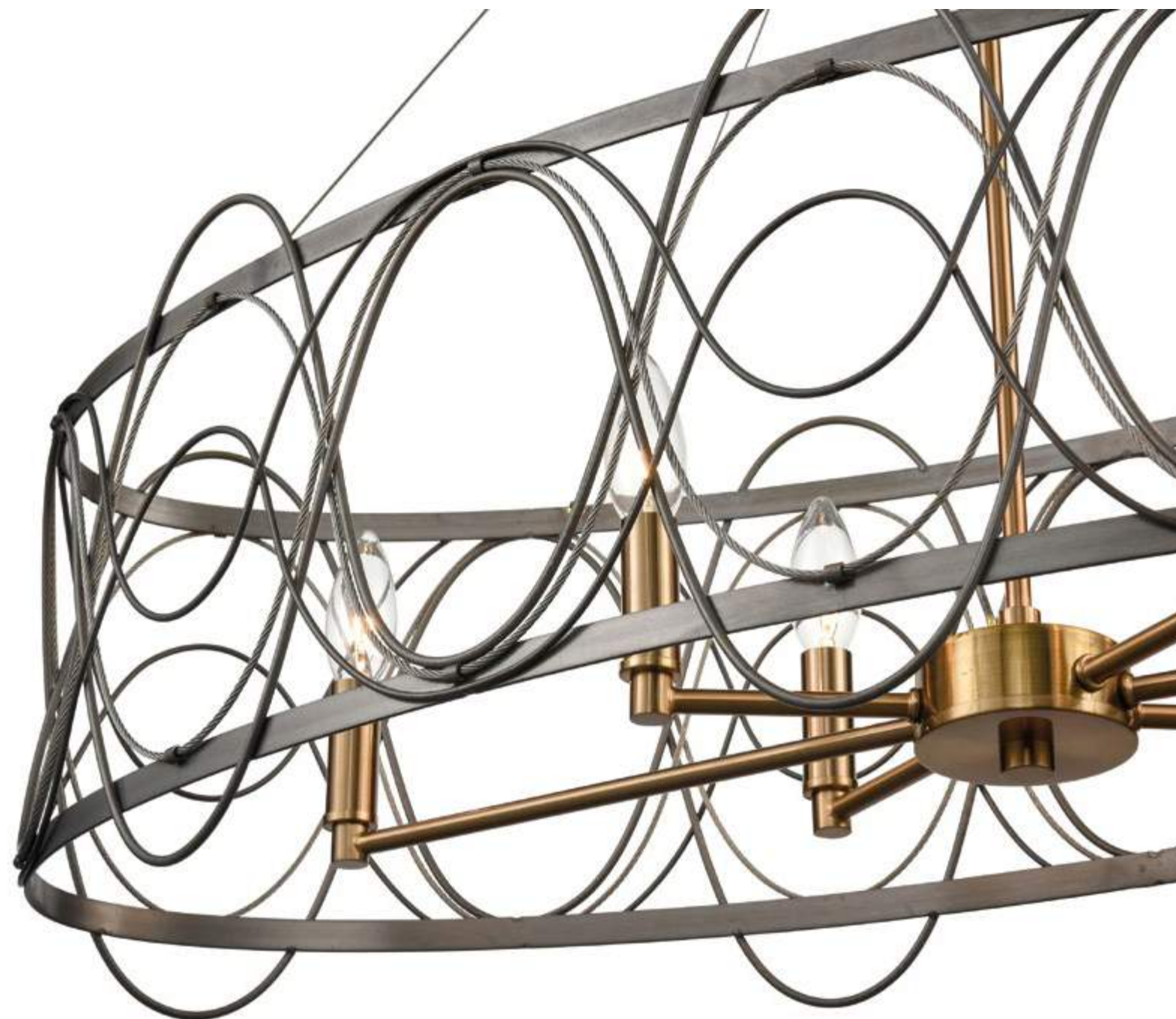

STRADIVARIO

Если бы Антонио Страдивари создавал не струнные инструменты, а люстры, то, несомненно, коллекция Stradivario стала бы вершиной его мастерства: кружевной каркас, словно сплетенный из струн, будто наигрывает старинную мелодию. Цвет старинной латуни превращает светильники серии из обычных осветительных приборов в фамильную ценность, передаваемую из поколения в поколение.

If Antonio Stradivari created not stringed instruments, but chandeliers, then, undoubtedly, the Stradivario collection would become the pinnacle of his craftsmanship: it seems that the lace frame, as if woven from strings, is playing an ancient melody. The colour of the old brass transforms the luminaires in this series from ordinary lighting fixtures into an heirloom passed down from generation to generation.

1 VL4104P06

цвет: никель | античная латунь
color: nickel | antique brass
E14 x 6 40W
↑735/1934 | ↔ 906 | ↗ 340

2 VL4104W03

цвет: никель | античная латунь
color: nickel | antique brass
E14 x 3 40W
↑202 | ↔ 408 | ↗ 109

3 VL4104P05

цвет: никель | античная латунь
color: nickel | antique brass
E14 x 5 40W
↑615/1814 | ∅ 565





1



2



3

SPIRITUALE

Коллекция Spirituale смогла обуздать хаос и придать ему завершенную статическую форму: светильники этой линейки словно замершие пружины, достигшие точки абсолютного равновесия. Из глубины затейливо сплетенных нитей проглядывает свет, словно воссоздавая модель происхождения Вселенной. Стильный металлический бронзовый или серебристый каркас придает модели космическую таинственность и смягчает свет ламп.

The Spirituale collection was able to curb the chaos and give it a complete static form: the lighting fixtures of this line are like frozen springs which have reached the point of absolute equilibrium. From the depths of intricately interwoven threads, light peeps through, as if recreating a model of the origin of the Universe. Stylish metal bronze or silver frame gives the model a cosmic mystery and softens the bulbs light.

1 VL4014P12

цвет: черный | античная бронза

color: black | antique bronze

⚡ G9 x 12 40W

↑ 164/1385 | ↔ 910 | ↗ 280

2 VL4014P07

цвет: черный | античная бронза

color: black | antique bronze

⚡ G9 x 7 40W

↑ 164/1385 | ↔ 810 | ↗ 125

3 VL4014W02

цвет: черный | античная бронза

color: black | antique bronze

⚡ G9 x 2 40W

↑ 160 | ↔ 310 | ↗ 115





SPIRITUALE

Коллекция Spirituale смогла обуздать хаос и придать ему завершенную статическую форму: светильники этой линейки словно замершие пружины, достигшие точки абсолютного равновесия. Из глубины затейливо сплетенных нитей проглядывает свет, словно воссоздавая модель происхождения Вселенной.

Стильный металлический бронзовый или серебристый каркас придает модели космическую таинственность и смягчает свет ламп.

The Spirituale collection was able to curb the chaos and give it a complete static form: the lighting fixtures of this line are like frozen springs which have reached the point of absolute equilibrium. From the depths of intricately interwoven threads, light peeps through, as if recreating a model of the origin of the Universe.

Stylish metal bronze or silver frame gives the model a cosmic mystery and softens the bulbs light.

1 VL4013P07

цвет: хром

color: chrome

⌈ G9 x 7 40W

↑164/1385 | ↔ 810 | ↗ 125

2 VL4013P10

цвет: хром

color: chrome

⌈ G9 x 10 40W

↑165/1385 | ∅ 610

3 VL4013W02

цвет: хром

color: chrome

⌈ G9 x 2 40W

↑160 | ↔ 310 | ↗ 115



1



2



3

4



ESSENZIALE

Классика роскошна и неповторима, об этом нам говорит серия подвесов Essenziale. Название коллекции дословно переводится как «необходимый», что делает обязательным наличие этих светильников в классическом пространстве. Металлический корпус абажура с орнаментальным рисунком в цвете античного серебра, плавно переходящий в переливы благородной латуни, станет ярким акцентным штрихом в интерьере.

The classics are luxurious and unique, a series of suspensions Essenziale tells us about this. The name of the collection is literally translated as "necessary", which makes these fixtures mandatory in the classical space. The metal case of the lampshade with an ornamental pattern in antique silver color smoothly turning into overflows of noble brass will become a bright accent touch in the interior.

1 VL4055W01

цвет: античный шампань
color: antique champagne

⊕ E14 x 1 40W

↑ 250 | ↔ 153 | ↗ 87

2 VL4055P06

цвет: античный шампань
color: antique champagne

⊕ E14 x 6 40W

↑ 275/1085 | ∅ 465

3 VL4055L06

цвет: античный шампань
color: antique champagne

⊕ E14 x 6 40W

↑ 365 | ∅ 560

4 VL4055P05

цвет: античный шампань
color: antique champagne

⊕ E14 x 5 40W

↑ 272/1080 | ↔ 930 | ↗ 270





GRACE

Коллекция Grace названа в честь принцессы Грейс Келли. Она отражает то же изящество, утонченность, изысканность и поистине королевское величие. Металлические подвески, собранные из множества медальонов, создают сверкающий силуэт на стальном каркасе хромированного цвета, будто наряжая лампу в придворный наряд. Светильники Grace станут драгоценным украшением классического интерьера, добавляя ему блеска и аристократического шика.

Grace collection is named after Princess Grace Kelly. It reflects the same grace, elegance, sophistication and truly royal splendor. Metal suspensions, assembled from a variety of medallions, create a sparkling silhouette on a steel frame of chrome color, as if dressing up the lamp in court attire. Grace lighting fixtures will become a precious ornament of the classical interior, adding shine and aristocratic chic to it.

■ VL4093P61

цвет: хром | прозрачный
color: chrome | transparent

⊙ E14 x 6 40W

↑ 684/1596 | ∅ 606

■ VL4093P03

цвет: хром | прозрачный
color: chrome | transparent

⊙ E14 x 3 40W

↑ 539/1451 | ∅ 379





fixings

2



GRACE

Коллекция Grace названа в честь принцессы Грейс Келли. Она отражает то же изящество, утонченность, изысканность и поистине королевское величие. Металлические подвески, собранные из множества медаллонов, создают сверкающий силуэт на стальном каркасе хромированного цвета, будто наряжая лампу в придворный наряд. Светильники Grace станут драгоценным украшением классического интерьера, добавляя ему блеска и аристократического шика.

Grace collection is named after Princess Grace Kelly. It reflects the same grace, elegance, sophistication and truly royal splendor. Metal suspensions, assembled from a variety of medallions, create a sparkling silhouette on a steel frame of chrome color, as if dressing up the lamp in court attire. Grace lighting fixtures will become a precious ornament of the classical interior, adding shine and aristocratic chic to it.

■ VL4093P62

цвет: хром | прозрачный
color: chrome | transparent

⊕ E14 x 6 40W

↑ 841/1753 | ↔ 906 | ↗ 345

■ VL4093W02

цвет: хром | прозрачный
color: chrome | transparent

⊕ E14 x 2 40W

↑ 381 | ↔ 227 | ↗ 96



35°





1



2



3

POLARIS NEW

Серия Polaris не просто так получила свое название — глядя на эти светильники, так и представляешь великолепные горные вершины, укрытые снегом, искрящимся в солнечных лучах. Необычная форма стеклянных элементов в сочетании с хромированным каркасом — словно глоток величественной свободы с самой вершины небосклона. Светильники Polaris — это Полярная звезда категории «Классика» — яркая, сияющая, ведущая за собой к свету.

Polaris series got its name for a reason — looking at these lighting fixtures, you can imagine magnificent mountain peaks covered with snow sparkling in the sun. The unusual shape of the glass elements combined with the chrome-plated frame is like a breath of majestic freedom from the very top of the sky. Polaris luminaires are the Pole Star of the “Classics” category — bright, radiant, leading to light.

1 VL4153P16

цвет: хром | прозрачный
color: chrome | transparent
E14 x 6 40W
↑ 322/1200 | ∅ 480

2 VL4153P26

цвет: хром | прозрачный
color: chrome | transparent
E14 x 6 40W
↑ 520/1300 | ∅ 480

3 VL4153W01

цвет: хром | прозрачный
color: chrome | transparent
G9 x 2 40W
↑ 260 | ↔ 200 | ↗ 120





1



2

BALDASSARE

Серия светильников Baldassare — олицетворение роскошной эстетики в классическом стиле. Она, словно по волшебству, способна вдохнуть жизнь в интерьер и наполнить его магией пленительного света. Круглые декоративные элементы подвесов похожи на драгоценный бисер, искусно нанизанный на серебряный ободок хромированного основания и создающий игру чарующего света.

A series of lamps Baldassare - the embodiment of luxurious aesthetics in a classic style. It is as if by magic capable of breathing life into the interior and filling it with magic of captivating light. Round decorative elements of the pendants, like precious beads, skillfully strung on a silver rim of chrome base.

■ VL4143L09

цвет: хром | прозрачный
color: chrome | transparent

⚡ E14 x 9 40W

↑ 295/1270 | ∅ 660

■ VL4143L16

цвет: хром | прозрачный
color: chrome | transparent

⚡ E14 x 6 40W

↑ 125/1100 | ∅ 660





fixings

BALDASSARE

Серия светильников Baldassare — олицетворение роскошной эстетики в классическом стиле. Она, словно по волшебству, способна вдохнуть жизнь в интерьер и наполнить его магией пленительного света. Круглые декоративные элементы подвесов похожи на драгоценный бисер, искусно нанизанный на серебряный ободок хромированного основания и создающий игру чарующего света.

A series of lamps Baldassare - the embodiment of luxurious aesthetics in a classic style. It is as if by magic capable of breathing life into the interior and filling it with magic of captivating light. Round decorative elements of the pendants, like precious beads, skillfully strung on a silver rim of chrome base.

■ VL4143L26

цвет: хром | прозрачный

color: chrome | transparent

⚡ E14 x 6 40W

↑ 125/1100 | ↔ 840 | ↗ 240





fixings



MERLUZZO

Необычная геометрия светильников коллекции Merluzzo станет центральным элементом дизайна. Намеренно строгий, будто рубленый, каркас черного цвета кажется невесомым за счет прозрачного стекла, закрывающего его грани. Светильники напоминают парящий аквариум, в котором собственной жизнью живут заключенные в него лампы.

An unusual geometry of the lamps of the Merluzzo collection will become a central element in the design. The black frame, intentionally strict, like chopped, seems weightless due to the transparent glass covering its edges. Lamps resemble a floating aquarium in which the lamps enclosed in it live their own lives.

■ VL1482P05

цвет: черный | золото | прозрачный
color: black | gold | transparent

⚡ E27 x 5 60W

↑ 420/1020 | ↔ 890 | ↗ 233

■ VL1482L06

цвет: черный | золото | прозрачный
color: black | gold | transparent

⚡ E14 x 6 40W

↑ 705/1030 | ∅ 645



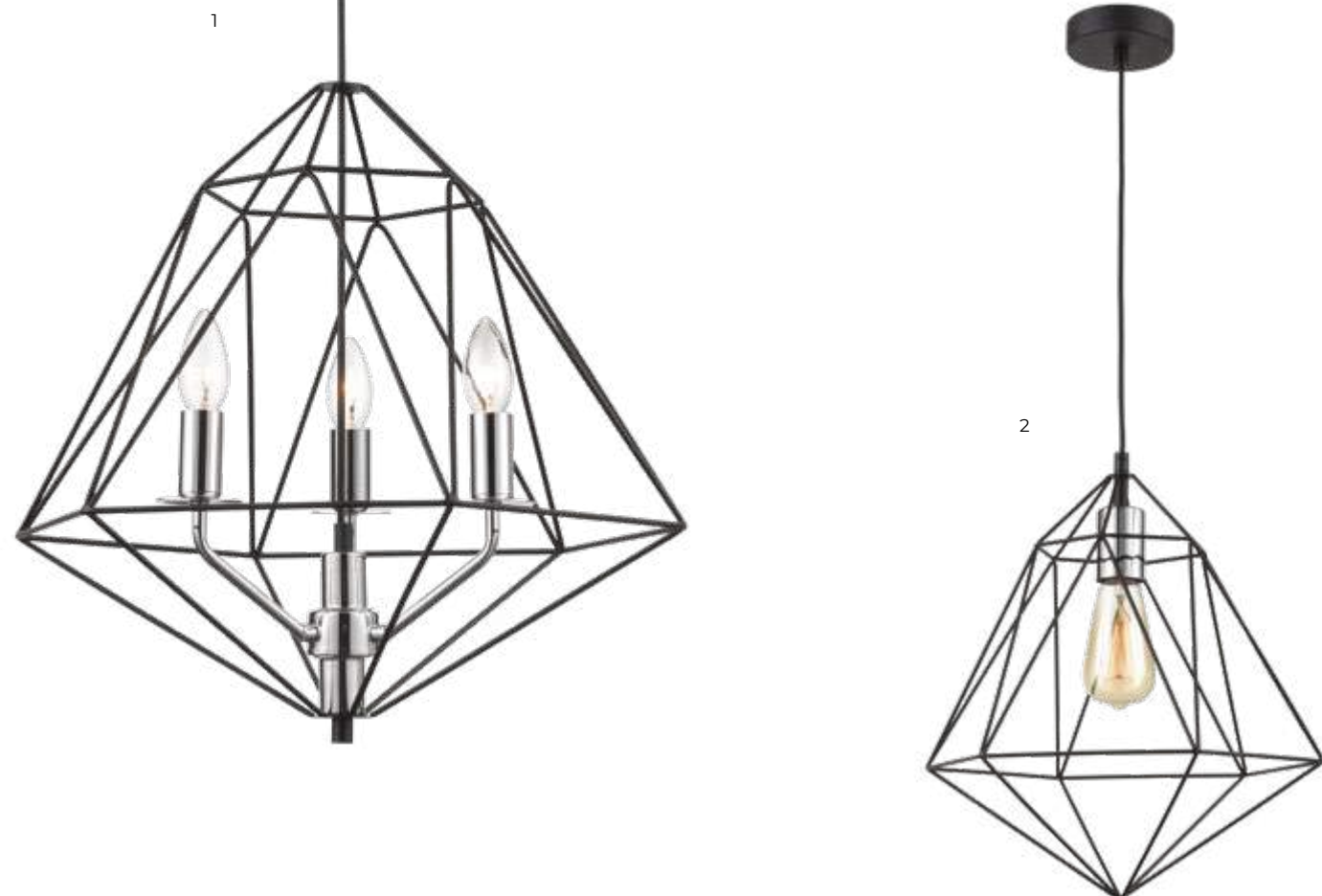

BESSIE

Светильники серии Bessie станут гармоничным дополнением к современному интерьеру с легкими нотами классики. Простота геометрических форм, чистота линий, отсутствие вычурности и сложных декоративных частей — всё это делает подвесы Bessie уникальным и функциональным декоративным элементом в поддержании выбранного дизайн-стиля.

The lighting fixtures of Bessie series will be a harmonious addition to the modern interior with slight accents of classics. The simplicity of geometric shapes, the purity of lines, the lack of pretentiousness and complex decorative parts — all this makes Bessie suspensions a unique and functional decorative element in maintaining the chosen design style.

1 VL4022P03

цвет: черный | хром

color: black | chrome

E14 x 3 40W

↑ 505/1390 | ↔ 480 | ↗ 480

2 VL4022P01

цвет: черный | хром

color: black | chrome

E14 x 1 40W

↑ 385/1620 | ↔ 350 | ↗ 350





1



2

EVANS

Светильники коллекции Evans — это лаконичная, но невероятно элегантная деталь, созданная специально для классического интерьера. Сдержанная форма металлического каркаса и аккуратные размеры плафона позволяют светильнику занимать минимум места и не утяжелять интерьер.

The Evans collection of lamps is a discreet but incredibly elegant piece created specifically for the classic interior. The restrained shape of the metal frame and the neat dimensions of the shade allow the lamp to occupy a minimum of space and not to burden the interior.

1 VL4032P03

цвет: черный | хром
color: black | chrome
E14 x 3 40W
↑ 375/1610 | Ø 350

2 VL4032P01

цвет: черный | хром
color: black | chrome
E27 x 1 60W
↑ 345/1580 | Ø 250





1



2

ARTEMIS

Коллекция Artemis в очередной раз доказывает, что классика вечна и ни при каких условиях не уйдет в небытие. Даже в современном интерьере возможна игра на контрастах с вкраплениями классических элементов — таких, как люстры Artemis. Металлический корпус светильников в оттенках благородной античного черного и сатин никеля поставят акцентную точку в создании классического настроения в дизайне пространства.

The Artemis collection proves once again that the classics are eternal and under no circumstances will fall into oblivion. Contrasting with a splash of classic elements such as Artemis chandeliers is possible even in a modern interior. Metal body of the lighting fixtures in shades of noble antique black and satin nickel will draw an accent in creating a classic mood in the space design.

1 VL4115P05

цвет: сатин никель

color: satin nickel

⊙ E14 x 5 40W

↑ 528/1395 | ∅ 653

2 VL4116P05

цвет: античный черный

color: antique black

⊙ E14 x 5 40W

↑ 528/1395 | ∅ 653





1



2

MORGAN

Коллекция потолочных светильников Morgan — элегантная деталь классического интерьера. Отличительной особенностью аккуратного плафона является серо-бежевая цветовая гамма, которая придает очарование простой и лаконичной форме светильника. Плафон выполнен из хлопковой ткани, текстура которой выигрышно смотрится в интерьере.

The Morgan collection of ceiling lighting fixtures is an elegant detail for a classic interior. The distinctive feature of the neat plafond is the gray-beige color range, which gives the charm to a simple and concise shape of the lighting fixture. The plafond is made of cotton fabric, the texture of which looks advantageous in the interior.

1 VL4042P03

цвет: черный | серый
color: black | gray
E27 x 3 60W
↑205/1440 | ∅ 450

2 VL4042P01

цвет: черный | серый
color: black | gray
E27 x 1 60W
↑205/1440 | ∅ 350





1



2

EFFE

Подвес Effe в неоклассическом стиле — это образец современной элегантности в сочетании со сдержанной торжественностью. За полупрозрачным абажуром скрываются сферические металлические основания светло-серебристого оттенка — такое сочетание делает подвес одновременно предметом классического и современного дизайна.

Effe suspension in neoclassical style is an example for modern elegance combined with restrained solemnity. Spherical metal bases of a light-silver shade are hidden behind a translucent lampshade — this combination makes the suspension an object of both classic and modern design.

VL4135W01

цвет: сатин никель
color: satin nickel
E14 x 1 40W
↑ 300 | → 230 | ↗ 140

VL4135L05

цвет: сатин никель
color: satin nickel
E14 x 5 40W
↑ 470/1485 | ∅ 500





1



2

VICENZA

Невероятно романтическая серия настольных ламп Vicenza станет элегантно и нежным дополнением любого интерьера. Прозрачное стеклянное основание, изысканная сдержанная форма и лаконичный тканевый абажур делают коллекцию притягательной и неброско-роскошной.

The incredibly romantic Vicenza series of desk lamps will be an elegant and delicate addition to any interior. Transparent glass base, exquisite restrained shape and laconic fabric lampshade make the collection attractive and discreetly luxurious.

1 VL4083N11

цвет: хром | белый | прозрачный
color: chrome | white | transparent
E27 x1 60W
↑510 | ↔ 400 | ↗160

2 VL4083N21

цвет: хром | белый | прозрачный
color: chrome | white | transparent
E27 x1 60W
↑630 | ↔ 425 | ↗150



NOTTE

Настольная лампа Notte всем своим видом доказывает, что может быть органично вписана в классический интерьер или поддержать настроение модерна. Секрет кроется в коллаборации формообразования и различных материалов. Основание светильника мягкого золотого оттенка заключено в стеклянную колбу и венчается тканевым абажуром угольного цвета — графичность на грани привычной классики.

The wall lamp of the Notte series with all its appearance proves that it can be organically fit both into the classic interior and support the mood of modernity. The secret lies in the collaboration of shaping and various materials. The base of the lamp of a soft golden hue is enclosed in a glass flask, crowned with a fabric shade of coal color - graphic on the verge of the usual classic.

1 VL1314N01

цвет: черный | золотой
color: black | gold
E27 x1 60W
↑730 | Ø 380





1



2

CHIEDO

Подвесы серии Chiedo являются отражением многогранного современного стиля с элементами неоклассики — баланс для ценителей контрастов. Подвесы включают в себя плафоны, выполненные из дымчатого и прозрачного стекла, заключенные в металлическую сферу в цветах жемчужного и античного серебра.

Suspensions of Chiedo series reflect a multifaceted modern style with neoclassical elements – a balance for connoisseurs of contrasts. The suspensions include plafonds made of smoky-colored and transparent glass enclosed in a metal sphere in the colors of pearl and antique silver.

1 VL4075P04

цвет: античное серебро | дымчатый
color: antique silver | smoky

⚡ E27 x 4 60W

↑ 460/1435 | ∅ 430

2 VL4073P04

цвет: жемчужное серебро | прозрачный
color: pearl silver | transparent

⚡ E27 x 4 60W

↑ 460/1435 | ∅ 430





ADELE

Серия светильников Adele соединяет в себе нотки изысканности и утонченной роскоши, что рождает единую классическую концепцию. Благодаря сдержанному дизайну в виде сбалансированного сочетания светлых тканевых абажуров и арматуры искрящегося оттенка шампань, светильники с легкостью сыграют роль ключевого штриха в создании композиции.

Adele series of luminaires combines notes of sophistication and sophisticated luxury, which gives rise to a single classic concept. Thanks to the restrained design in the form of a balanced combination of light fabric lampshades and sparkling champagne shades, fixtures will easily play the role of a key touch in creating the composition.

1 VL4003W02

цвет: сатин никель | хром | бежевый
color: satin nickel | chrome | beige
E14 x 2 40W
↑ 200 | ↔ 410 | ↗ 275

2 VL4003L08

цвет: сатин никель | хром | бежевый
color: satin nickel | chrome | beige
E14 x 8 40W
↑ 430/890 | ∅ 770

3 VL4003L06

цвет: сатин никель | хром | бежевый
color: satin nickel | chrome | beige
E14 x 6 40W
↑ 430/890 | ∅ 680





FELICE

Эмоциональный состав коллекции Felice равномерно распределяется на эстетику, изящество и красоту. Поддержать настроение классического образа интерьера с отголосками современного модерна способны подвесы этой серии. Образ светильников складывается из гармоничного сочетания стеклянных плафонов оттенка сатина и металлических оснований в сложных дымчато-серых тонах.

The emotional composition of the Felice collection is evenly distributed over aesthetics, grace and beauty. Suspensions of this series are able to support the mood of the classic image of the interior with echoes of modern Art Nouveau. The image of the fixtures consists of a harmonious combination of glass shades of satin shade and metal bases in complex smoky gray tones.

1 VL1425W01

цвет: серебро | белый

color: silver | white

⚡ E27 x 1 60W

↑ 240 | ↔ 140 | ↘ 220

2 VL1425L06

цвет: серебро | белый

color: silver | white

⚡ E27 x 6 60W

↑ 450/910 | ∅ 660





LOTUS

Аристократичная серия Lotus раскрывает своё элегантное очарование, подобно распускающемуся бутону цветка лотоса на рассвете солнца. Благородный оттенок золота, хрустальные орнаментальные элементы и плафоны из двойного стекла, создающие перламутрово-жемчужную эйфорию, делают коллекцию неотразимой.

The aristocratic Lotus series reveals its elegant charm, like a blooming lotus flower bud at sunrise. The noble shade of gold, crystal ornamental elements and double glass plafonds, creating a pearl euphoria, make the collection gorgeous.

1 VL1053L05

цвет: хром | белый
color: chrome | white
E27 x 5 60W
↑ 480/1480 | ∅ 660

2 VL1053W01

цвет: хром | белый
color: chrome | white
E27 x 1 60W
↑ 260 | ↔ 160 | ↗ 230

3 VL1053L08

цвет: хром | белый
color: chrome | white
E27 x 8 60W
↑ 480/1280 | ↔ 920





4



5

LOTUS

Аристократичная серия Lotus раскрывает своё элегантное очарование, подобно распускающемуся бутону цветка лотоса на рассвете солнца. Благородный оттенок золота, хрустальные орнаментальные элементы и плафоны из двойного стекла, создающие перламутрово-жемчужную эйфорию, делают коллекцию неотразимой.

The aristocratic Lotus series reveals its elegant charm, like a blooming lotus flower bud at sunrise. The noble shade of gold, crystal ornamental elements and double glass plafonds, creating a pearl euphoria, make the collection gorgeous.

4 VL1054L05

цвет: золото | белый

color: gold | white

E27 x 5 60W

↑ 480/1000 | ∅ 670

5 VL1054W01

цвет: золото | белый

color: gold | white

E27 x 1 60W

↑ 260 | ↔ 160 | ↗ 230





ARIA

Коллекция Aria — истинное воплощение классики, способное озарять своим светом помещение и создавать вокруг совершенно волшебную атмосферу. На металлическом основании цвета благородной латуни разместились фактурные стеклянные абажуры необычной геометрической формы — всё это делает светильники настоящим произведением классического стиля в современном прочтении.

The Aria collections are the true embodiment of the classics, which can illuminate a room with their own light and create an absolutely magical atmosphere around. Textured glass lampshades of an unusual geometric shape are placed on a metal base of the color of noble brass - all this makes the lamps a true work of the classical style in a modern reading.

1 VL1951L06

цвет: латунь | прозрачный
color: brass | transparent
E14 x 6 40W
↑ 440 | Ø 620

2 VL1951W01

цвет: латунь | прозрачный
color: brass | transparent
E14 x 1 40W
↑ 280 | ← 120 | ↗ 140





SINFONIA NEW

Коллекция Sinfonia — это, без преувеличения, симфония света! Роскошные и нежные, элегантные и воздушные модели потрясающе впишутся в классический интерьер, добавив ему великолепия и утонченности. Каноническая форма плафонов цвета шампани претерпела небольшие изменения — в них появились геометрические грани, которые придают им четкость и строгость, создавая ощущение чистоты и невесомости. Плафоны поддерживаются каркасом цвета античной бронзы и венчаются изящными подвесками, которые переливаются в свете. Серия Sinfonia — свет, который не только видно, но и «слышно»!

The Sinfonia collection is, without exaggeration, a symphony of light! Luxurious and delicate, elegant and airy models will perfectly fit into a classic interior, adding splendor and refinement to it. The iconic shape of the champagne-colored plafonds has undergone a slight modification — they have geometric facets giving them sharpness and chastity, creating a sense of purity and weightlessness. The plafonds are supported by a frame of antique bronze color and are crowned with elegant suspensions shimmering in the light. Sinfonia series – the light that can be not just seen, but also "heard"!

1 VL4184W01

цвет: античная бронза | шампань | прозрачный
color: antique bronze | champagne | transparent

⚡ E14 x 1 40W

↑ 170 | ↔ 170 | ↗ 260

2 VL4184L08

цвет: античная бронза | шампань | прозрачный
color: antique bronze | champagne | transparent

⚡ E14 x 8 40W

↑ 500 | ∅ 780

3 VL4184L06

цвет: античная бронза | шампань | прозрачный
color: antique bronze | champagne | transparent

⚡ E14 x 6 40W

↑ 490 | ∅ 630





1

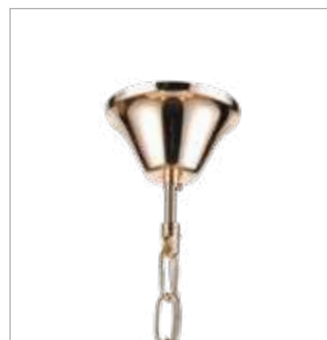

fixings



2



3



4

OLIMPIA

Коллекция Olimpia — победительница всех конкурсов красоты в индустрии уюта. Порхающей невесомой походкой, как по подиуму, она войдет в ваш интерьер и обворожит сияющей внутренней красотой. Хрупкость линий, тонкость образа, элегантный стиль — всё это неотразимая Olimpia.

Olimpia collection is the winner of all beauty contests in the industry of coziness. With a fluttering weightless gait, as if on the catwalk, it will enter your interior and charm everyone with its radiant inner beauty. Fragile lines, fine image, elegant style — all this is the gorgeous Olimpia.

1 VL1764L05

цвет: золото | бежевый
color: gold | beige
E14 x 5 40W
↑ 380/980 | ∅ 660

2 VL1764W01

цвет: золото | бежевый
color: gold | beige
E14 x 1 40W
↑ 440 | ↔ 160 | ↗ 230

3 VL1764N01

цвет: золото | бежевый
color: gold | beige
E14 x 1 40W
↑ 680 | ∅ 400

4 VL1764L08

цвет: золото | бежевый
color: gold | beige
E14 x 8 40W
↑ 380/980 | ∅ 860





1



2

SOPRANO NEW

Коллекция Soprano — еще одна музыкальная аналогия в мире света. Модели этой серии — блестящее произведение дизайнерского искусства. Лаконичные и строгие тканевые плафоны бежевого цвета горделиво увенчивают каркас цвета античной бронзы, который придает моделям мягкое сияние и роскошный вид. Серия Soprano — пример истинной классики в современном прочтении!

The Soprano collection is another musical analogy in the world of light. The models in this series are a brilliant work of design art. Concise and austere beige fabric lampshades proudly crown the antique bronze frame, which gives the models a soft glow and a luxurious look. The Soprano series is an example of true classics in a modern reading!

■ VL4194W01

цвет: античная бронза | бежевый | прозрачный
color: antique bronze | beige | transparent
E14 x1 40W
↑ 230 | ↔ 150 | ↗ 240

■ VL1764P06

цвет: античная бронза | бежевый | прозрачный
color: antique bronze | beige | transparent
E14 x 6 40W
↑ 450/910 | ∅ 670





3



4

SOPRANO NEW

Коллекция Soprano — еще одна музыкальная аналогия в мире света. Модели этой серии — блестящее произведение дизайнерского искусства. Лаконичные и строгие тканевые плафоны бежевого цвета горделиво увенчивают каркас цвета античной бронзы, который придает моделям мягкое сияние и роскошный вид. Серия Soprano — пример истинной классики в современном прочтении!

The Soprano collection is another musical analogy in the world of light. The models in this series are a brilliant work of design art. Concise and austere beige fabric lampshades proudly crown the antique bronze frame, which gives the models a soft glow and a luxurious look. The Soprano series is an example of true classics in a modern reading!

3 VL1764P08

цвет: античная бронза | бежевый | прозрачный
color: antique bronze | beige | transparent
E14 x 8 40W
↑ 480/940 | ∅ 800

4 VL1764P06

цвет: античная бронза | бежевый | прозрачный
color: antique bronze | beige | transparent
E14 x 6 40W
↑ 450/910 | ∅ 670





1



2

CAMELLIA ^{NEW}

Коллекция Camellia — утонченная и лаконичная — сразу нас уносит в романтический Париж. Серия представляет собой элегантную трактовку современной классики с нотками «французской» атмосферы. Camellia — интерьерный акцент в духе парижской квартиры, который является завершающим штрихом дизайна. Аккуратные тканевые плафоны серого или молочного цвета великолепно гармонируют с металлическим каркасом и лампочками в форме свечи. Серия Camellia — парижская классика, которая будет вечной!

The Camellia collection is refined and concise, it instantly takes us to the romantic Paris. The series is an elegant interpretation of modern classics with a touch of "French" atmosphere. Camellia is an accent in the interior in the spirit of a Parisian apartment, which is the final touch of the design. Neat fabric lampshades of gray or milky color perfectly match the metal frame and light bulbs in the shape of candles. The Camellia series represents Parisian classics that will last forever!

1 VL4203P26

цвет: хром | серый
color: chrome | gray
E24 x 6 60W
↑ 365/1165 | ∅ 630

2 VL4203P16

цвет: хром | молочный
color: chrome | milky
E27 x 6 60W
↑ 365/1165 | ∅ 630





1

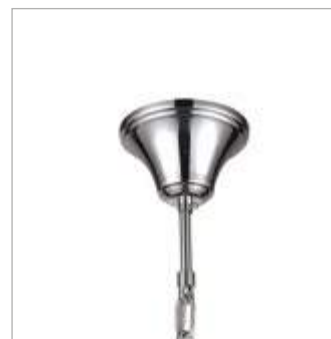

fixings



2

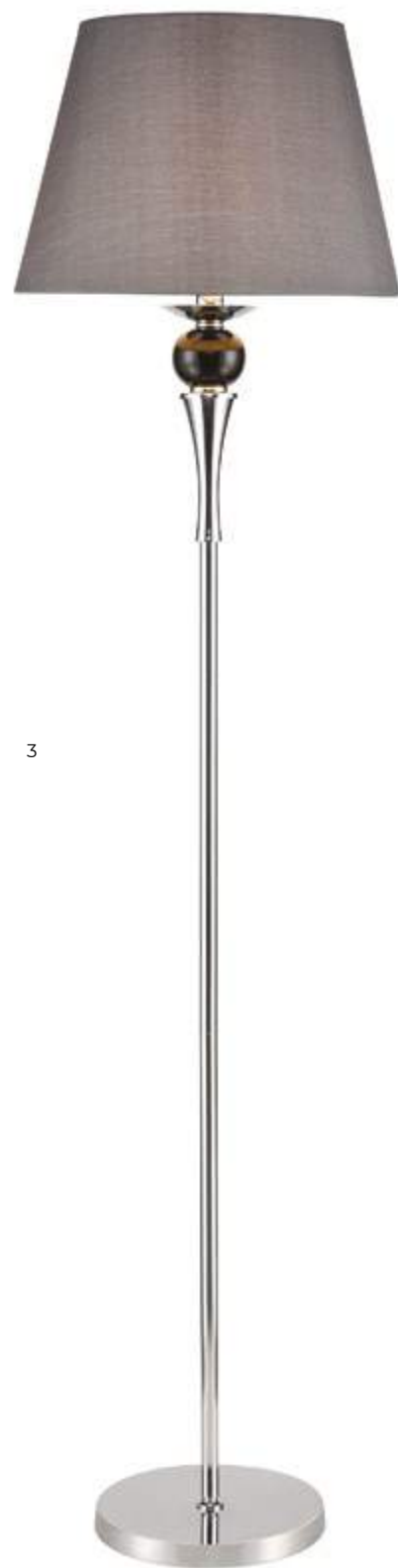

3



4

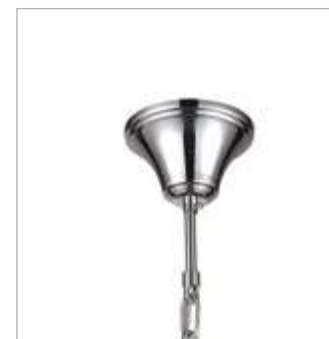

fixings



5

PERCY

Коллекция классических светильников Percy отличается особой нежностью и роскошью. Элегантный дизайн тканевых плафонов изысканно подчеркнут плавными изгибами каркаса и украшен шариками-жемчужинами, оживляющими строгость линий. Легкие складки на плафонах добавляют текстуры и вносят игривую нотку в дизайн светильников.

The Percy collection of classic lamps is particularly tender and luxurious. The elegant design of fabric shades is exquisitely accentuated by the smooth bends of the frame and decorated with pearl beads that enliven the austerity of the lines. Light rivels on the shades add texture and a playful touch to the design of the lamps.

1 VL1973L05

цвет: хром | серый | черный
color: chrome | grey | black
E14 x 5 40W
↑ 460/890 | ∅ 660

2 VL1973W01

цвет: хром | серый | черный
color: chrome | grey | black
E14 x 1 40W
↑ 260 | ↔ 160 | ↗ 160

3 VL1973F01

цвет: хром | серый | черный
color: chrome | grey | black
E14 x 1 40W
↑ 1580 | ∅ 400

4 VL1973P01

цвет: хром | серый | черный
color: chrome | grey | black
E14 x 1 40W
↑ 545/925 | ∅ 270

5 VL1973N01

цвет: хром | серый | черный
color: chrome | grey | black
E14 x 1 40W
↑ 550 | ∅ 270





1



2

PERCY

Коллекция классических светильников Персу отличается особой нежностью и роскошью. Элегантный дизайн тканевых плафонов изысканно подчеркнут плавными изгибами каркаса и украшен шариками-жемчужинами, оживляющими строгость линий. Легкие складки на плафонах добавляют текстуры и вносят игривую нотку в дизайн светильников.

The Percy collection of classic lamps is particularly tender and luxurious. The elegant design of fabric shades is exquisitely accentuated by the smooth bends of the frame and decorated with pearl beads that enliven the austerity of the lines. Light rivets on the shades add texture and a playful touch to the design of the lamps.

1 VL1971L05

цвет: хром | белый | прозрачный
color: chrome | white | transparent
E14 x 5 40W
↑ 470/950 | ∅ 660

2 VL1971W01

цвет: хром | белый | прозрачный
color: chrome | white | transparent
E14 x 1 40W
↑ 300 | ↔ 260 | ↗ 160

3 VL1971L07

цвет: хром | белый | прозрачный
color: chrome | white | transparent
E14 x 7 40W
↑ 460/940 | ∅ 790



3





1



fixings



2

FRIULI

Даже название этой коллекции — Friuli — звучит игриво. Невесомая органза плафонов, присобранная в кокетливые складки, делает эти светильники легкими, воздушными и невероятно очаровательными. Нежная конструкция плафонов подчеркнута плавными изгибами каркаса серебряного цвета, что делает Friuli изысканной деталью интерьера.

Even the name of this collection — Friuli — sounds playful. The weightless organza of shades gathered in flirty folds, makes these lamps light, airy and incredibly charming. The delicate design of the shades is emphasized by the smooth curves of the silver frame which makes Friuli an exquisite interior detail.

1 VL1235L05

цвет: античное серебро | кремовый
color: antique silver | cream

⚡ E27 x 5 60W

↑ 633/1720 | ∅ 810

2 VL1235W01

цвет: античное серебро | кремовый
color: antique silver | cream

⚡ E27 x 1 60W

↑ 377 | ↔ 178 | ↘ 100





1



2

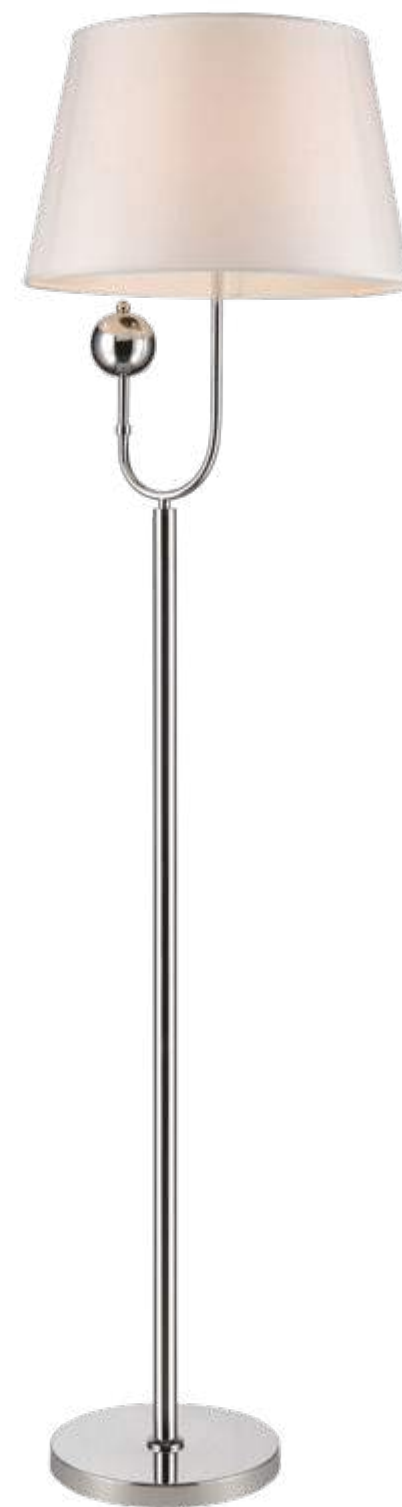

3



4

FABIO

Коллекция Fabio — это белоснежно-матовая сияющая жемчужина интерьера. Атласно-белые элегантные плафоны обрамляет серебряный плавно изогнутый каркас, подчеркивающий благородство линий. Чистота и минимализм моделей делают их идеально подходящими для декора и освещения уютной гостиной. Серия Fabio прекрасно впишется в интерьер небольших помещений, визуально увеличивая пространство за счет лаконичности форм и светящегося белого цвета.

The Fabio collection is a snow — white matte shining pearl of an interior. Satin-white elegant shades are framed by a silver smoothly curved frame, emphasizing the nobility of lines. The cleanliness and minimalism of the models make them ideal for decoration and lighting of a cozy living-room. The Fabio series fits perfectly into the interior of small rooms, visually increasing the space due to laconic form and luminous white color.

1 VL1933L06

цвет: хром | белый
color: chrom | white
E14 x 6 40W
↑ 560 | ∅ 640

2 VL1933W01

цвет: хром | белый
color: chrom | white
E14 x 1 40W
↑ 394 | ↔ 155 | ↗ 240

3 VL1933F01

цвет: хром | белый
color: chrom | white
E27 x 1 60W
↑ 1530 | ∅ 410

4 VL1933N01

цвет: хром | белый
color: chrom | white
E27 x 1 60W
↑ 470 | ∅ 280





1



fixings



2



3

BELLA

Название коллекции Bella говорит само за себя — с итальянского оно переводится как «Красивая». Сияющая белизна моделей, лаконичность и чистота их линий подчеркиваются сдержанно-роскошными золотыми деталями, которые придают серии изысканность и шик.

The name of the Bella collection speaks for itself - it is translated from Italian as "Beautiful". Shining whiteness of the models, laconicism and purity of their lines are emphasized by restrained, luxurious gold details that give sophistication and chic to the series.

1 VL2014L05

цвет: золото | белый
color: gold | white
E14 x 5 40W
↓ 550/950 | ∅ 620

2 VL1054W01

цвет: золото | белый
color: gold | white
E14 x 1 40W
↓ 350 | ↔ 150 | ↗ 270

3 VL2014N01

цвет: золото | белый
color: gold | white
E14 x 1 40W
↓ 500 | ∅ 270





ARRIVO

Коллекция светильников Arrivo отличается инопланетным очарованием. Возможно, именно поэтому она получила такое название. Оригинальные стеклянные шары в металлическом каркасе серебряного или золотого цвета похожи на космические капсулы, в которых отражается свет звезд. Лаконичные и, в то же время, роскошные светильники идеально подойдут для воплощения ваших идей.

The Arrivo lamp collection features alien charm. Perhaps that is why it has got such a name. Original glass balls in a metal frame of silver or gold color are similar to space capsules in which the light of stars is reflected. Concise and, at the same time, luxurious lamps are perfect for embodying your ideas.

1 VLI774P01

цвет: золото | черный | прозрачный
color: gold | black | transparent
E27 x 1 60W
↑ 390/1200 | ∅ 350

2 VLI773P01

цвет: хром | белый | прозрачный
color: chrome | white | transparent
E27 x 1 60W
↑ 390/1200 | ∅ 350





DESTINO

Элегантная коллекция светильников Destino — воплощение истинного итальянского изящества. Изысканные тканевые плафоны придают ей нежности, а стеклянные капельки-украшения — утонченности. Хромированный, будто танцующий каркас, добавляет игривую ноту, что делает светильники нарядным дополнением интерьера. Коллекция Destino станет аристократическим акцентом в классическом интерьере.

An elegant collection of Destino lamps is the very soul of true Italian grace. Exquisite fabric shades give it tenderness, and glass droplet decorations give it sophistication. Chrome-plated frame seems to be dancing, it adds a playful note which makes the lamp an elegant addition to the interior. The Destino collection will become an aristocratic accent in the classic interior.

1 VL1603L06

цвет: хром | белый
color: chrome | white
E14 x6 40W
↑ 545/1345 | ∅ 660

2 VL1603W01

цвет: хром | белый
color: chrome | white
E14 x1 40W
↑ 345 | ↔ 150 | ↗ 275





1

2



PLATONICO

Коллекция Platonico — это элегантность, роскошь и простота, объединенные в одном дизайне. Сверкающий серебряный каркас, отполированный до зеркального состояния, изумительно подчеркивает лаконичные тканевые плафоны цилиндрической формы. Сдержанность линий дополняют изящные удлиненные подвески, придающие светильникам шарм и изысканность.

The Platonico collection is elegance, splendour and simplicity combined in one design. A sparkling silver frame polished to a mirror state, amazingly emphasizes the laconic cylindrical fabric shades. The restraint of the lines is complemented by elegant elongated pendants giving the lamps charm and sophistication.

1 VL1623L05

цвет: white | хром
color: белый | chrome
E27 x 5 60W
↑ 630/1191 | ∅ 673

2 VL1623W01

цвет: white | хром
color: белый | chrome
E27 x 1 60W
↑ 315 | ↔ 150 | ↗ 255





1



2



fixings

VIOLENTO

Серия Violento показывает, что классика может быть динамичной и поддерживать современные настроения через хитросплетения цвета и формы. Светильники на металлических основаниях рожкового типа оттенков хрома и латуни поддерживаются тканевыми плафонами в теплых тонах, что в итоге придает коллекции разноплановый характер на стыке вечной классики и современного модерна.

The Violento series shows that classics can be dynamic and support modern moods through the intricacies of color and form. Lamps on metal bases of the carob type of shades of chrome and brass are supported by fabric shades in warm colors, which ultimately gives the collection a diverse character at the junction of timeless classics and modern art nouveau.

1 VL1613W01

цвет: хром | белый
color: chrom | white
E14 x 1 40W
↑ 235 | ↔ 140 | ↗ 230

2 VL1613L05

цвет: хром | белый
color: chrom | white
E14 x 5 40W
↑ 445/1245 | Ø 550





1



2



3

PRINCESS

Классические настроения в современном исполнении в полной мере обозначились в коллекции волшебных светильников Princess. Сказочность раскрывается через цветовой баланс широкого спектра серебряных мерцающих оттенков. Блеск хромированных оснований сочетается с тканевыми абажурами цвета сатиновой стали, что создает магическую иллюзию градиентных переливов.

Classical moods in a modern mood are fully indicated in the collection of Princess magic lamps. Dreaminess is revealed through the color balance of a wide range of silver shimmering shades. The luster of the chrome-plated bases is combined with fabric lampshades of the color of satin steel, which creates a magical illusion of gradient overflows.

1 VL1753L08

цвет: хром | белый
color: chrome | white
E14 x 8 40W
↑ 400/1000 | ∅ 800

2 VL1753L05

цвет: хром | белый
color: chrome | white
E14 x 5 40W
↑ 400/1000 | ∅ 600

3 VL1753N01

цвет: хром | белый
color: chrome | white
E14 x 1 60W
↑ 550 | ∅ 330



ULTIMO

Коллекция светильников Ultimo — это квинтэссенция сияющей белизны и гармонии. Элегантные прямоугольные тканевые плафоны на серебряном сверкающем каркасе смотрятся сдержанно-роскошно, подчеркивая шик и стиль классического интерьера.

The Ultimo collection of lamps is the quintessence of radiant whiteness and harmony. Elegant rectangular fabric shades on a silver sparkling frame look restrained, luxurious, emphasizing the chic and style of the classic interior.

1 VL1523L05

цвет: хром | белый
color: chrome | white
E14 x 5 40W
↑ 365/1025 | ∅ 700

2 VL1523W02

цвет: хром | белый
color: chrome | white
E14 x 2 40W
↑ 225 | ↔ 170 | ↗ 170

3 VL1523W01

цвет: хром | белый
color: chrome | white
E14 x 1 40W
↑ 210 | ↔ 170 | ↗ 165





MODERN

Категория модерн

Article | артикул: 500

BASE AFTERTASTE

ШЛЕЙФОВОЕ ПОСЛЕВКУСИЕ

Современный модерн дарит нам мощный союз бунтарного света, выраженного в яркой индивидуальности материалов, открытых градиентных цветах и парящих в пространстве объектов геометрических форм. Это сочетание собирается в единый тренд «Шлейфовое послевкусие», основу которого диктует визуальный отказ от общепринятых канонов классики.

Modern Art Nouveau gives us a powerful union of rebellious light expressed in the bright individuality of materials, open gradient colors and objects of geometric shapes floating in space. This combination is collected in a single trend «Base aftertaste» the basis of which is dictated by the visual rejection of the generally accepted canons of the classics.



MATERIALS

МАТЕРИАЛЫ КАТЕГОРИИ

Разнообразие стекла, пластичность акрила и легкость металла.
Градиент глубины оттенков неба, моря, солнца, зелени.

The diversity of glass, the plasticity of acrylic and the easiness of metal.
The gradient of the depth of the tints of the sky, sea, sun, greenery.

SEA SURFACE

Морская гладь

GLASS TEXTURE
& LIGHT





ALIENO NEW

Тема далеких планет нашей Галактики и их жителей всегда завораживала загадочностью, порождая огромное количество предположений, мифов и легенд. Серия совершенно необычных по форме подвесных светильников Alieno является воплощением мистически-космической нотки в интерьере и олицетворяет особый взгляд на «иную» таинственную красоту. Лаконичные подвесные светильники этой серии притягивают взгляд и создают непередаваемую атмосферу уюта и вдохновения. Серия Alieno — таинственный гость неординарного интерьера!

The theme of distant planets in our Galaxy and their inhabitants has always fascinated people with the mystery and gave rise to a huge number of assumptions, myths and legends. The Alieno series of suspended luminaires with a completely unusual shape is an embodiment of a mystical and cosmic touch in the interior and represents a special view at the "other" mysterious beauty. Concise suspended luminaires in this series catch your eye, creating an unspeakable atmosphere of coziness and inspiration. Alieno series is a mysterious guest of an extraordinary interior!

1 VL5354P11

цвет: бронза | янтарный
color: bronze | amber
E27 x 1 60W
↑195/1395 | Ø 220

2 VL5354P21

цвет: бронза | янтарный
color: bronze | amber
E27 x 1 60W
↑240/1440 | Ø 220

3 VL5354P31

цвет: бронза | янтарный
color: bronze | amber
E27 x 1 60W
↑320/1520 | Ø 175





ALIENO NEW

Тема далеких планет нашей Галактики и их жителей всегда завораживала загадочностью, порождая огромное количество предположений, мифов и легенд. Серия совершенно необычных по форме подвесных светильников Alieno является воплощением мистически-космической нотки в интерьере и олицетворяет особый взгляд на «иную» таинственную красоту. Лаконичные подвесные светильники этой серии притягивают взгляд и создают непередаваемую атмосферу уюта и вдохновения. Серия Alieno — таинственный гость неординарного интерьера!

The theme of distant planets in our Galaxy and their inhabitants has always fascinated people with the mystery and gave rise to a huge number of assumptions, myths and legends. The Alieno series of suspended luminaires with a completely unusual shape is an embodiment of a mystical and cosmic touch in the interior and represents a special view at the "other" mysterious beauty. Concise suspended luminaires in this series catch your eye, creating an unspeakable atmosphere of coziness and inspiration. Alieno series is a mysterious guest of an extraordinary interior!

1 VL5352P11

цвет: черный | бронза | дымчатый
color: black | bronze | smoky
E27 x 1 60W
↑196/1395 | Ø 220

2 VL5352P21

цвет: черный | бронза | дымчатый
color: black | bronze | smoky
E27 x 1 60W
↑240/1440 | Ø 220

3 VL5352P31

цвет: черный | бронза | дымчатый
color: black | bronze | smoky
E27 x 1 60W
↑320/1520 | Ø 175





SATELLITARE

Светильники коллекции Satellitare, созданные в виде газовых ламп — настоящее сокровище для тех, кто хочет создать в доме атмосферу уюта. Лаконичные фонарики гармонично впишутся в интерьер лофта, загородного дома или квартиры, оформленных в стиле модерн. Три варианта цветовой гаммы плафонов позволяют выбрать наиболее подходящий, сделать акцент и добавить разнообразия в дизайн.

The lighting fixtures of the Satellitare collection, created in the shape of gas lamps, are a real treasure for those who want to create an atmosphere of comfort and coziness in the house. Laconic lanterns harmoniously fit into the interior of the loft, country house or apartment, decorated in the Art Nouveau style. Three options for the plafonds color range allow you to choose the most suitable one and thus emphasize and add variety to the design.

1 VL5045P33

цвет: сатин никель | голубой
color: satin nickel | blue
E14 x 3 40W
↑ 475/1700 | Ø 260

2 VL5045P31

цвет: сатин никель | дымчатый
color: satin nickel | smoke
E14 x 3 40W
↑ 475/1700 | Ø 260

3 VL5045P32

цвет: сатин никель | янтарный
color: satin nickel | amber
E14 x 3 40W
↑ 475/1700 | Ø 260





PLACIDO

В переводе с испанского Placido означает «спокойный». Именно это прилагательное приходит на ум, когда видишь светильники одноименной коллекции. Лаконичный дизайн плафонов, их плотная, насыщенная цветовая гамма и элегантный дизайн вызывают ощущение надежности, простоты и невероятной притягательности. Модели серии интригуют необычными цветами, сквозь которые загадочно мерцают лампы. Разноцветные плафоны подчеркнуты металлическим каркасом.

Translated from Spanish, Placido means "calm". It is this adjective that comes to mind when you see the lighting fixtures of this collection with the same name. The laconic design of the plafonds, their dense, rich color range and elegant design evoke a feeling of reliability, simplicity and incredible appeal. The models of the series are intriguing with unusual colors, through which the bulbs flicker mysteriously. Colorful pla-fonds are highlighted by metal frame.

<p>1 VL5055P11 цвет: сатин никель изумрудный color: satin nickel emerald E27 x1 60W ↑350/1570 ∅ 176</p>	<p>2 VL5055P12 цвет: сатин никель голубой color: satin nickel blue E27 x1 60W ↑350/1570 ∅ 176</p>	<p>3 VL5055P13 цвет: сатин никель дымчатый color: satin nickel smoky E27 x1 60W ↑350/1570 ∅ 176</p>	<p>4 VL5055P14 цвет: золотой янтарный color: gold amber E27 x1 60W ↑350/1570 ∅ 176</p>
--	--	--	---





LAURISTON NEW

Коллекция Lauriston — пример того, как простой, на первый взгляд, светильник может стать изумительным интерьерным акцентом. Лаконичная круглая форма плафонов подчеркивается интересной фактурой и невероятными оттенками стекла — романтичный голубой, глубокий зеленый или нежная шампань моментально создают отличное настроение. Светильники Lauriston превосходно будут смотреться в интерьере квартиры или загородного дома, притягивая взгляд и создавая яркий акцент.

The Lauriston collection is an example of how a simple, at first glance, lighting fixture can become an amazing interior highlight. The concise round shape of the plafonds is highlighted by an interesting texture and incredible shades of glass – romantic blue, deep green or delicate champagne will instantly create a great mood. The Lauriston lighting fixtures will look perfectly in the interior of an apartment or country house, catching the eye and creating a bright accent.

1 VL5284P11

цвет: черный | золото | голубой
 color: black | gold | blue
 E27 x 1 60W
 ↑365/1585 | Ø 250

2 VL5284P21

цвет: черный | золото | шампань
 color: black | gold | champagne
 E27 x 1 60W
 ↑365/1585 | Ø 250

3 VL5284P31

цвет: черный | золото | зеленый
 color: black | gold | green
 E27 x 3 60W
 ↑205/700 | Ø 700





BAHAMAS

При взгляде на светильники серии Bahamas в голове рождается образ вечернего пляжного пейзажа, украшенного россыпью легких фонариков, безмятежно покачивающихся от морского бриза. Округлые формы подвесов из стекла приглушенных мягких оттенков на металлическом основании гармонично поддержат интерьер в стиле современного модерна.

When you look at the Bahamas series of fixtures, the image of an evening beach landscape is decorated in your head, decorated with a scattering of light lanterns, swaying serenely from the sea breeze. The rounded shapes of glass suspensions of muted soft shades on a metal base harmoniously support the interior in the style of modern Art Nouveau.

1 VL5202P11

цвет: черный | синий
color: black | blue
E27 x1 60W
↑305/1505 | ∅ 210

2 VL5202P21

цвет: черный | янтарный
color: black | amber
E27 x1 60W
↑305/1505 | ∅ 210

3 VL5202P31

цвет: черный | дымчатый
color: black | smoky
E27 x1 60W
↑305/1505 | ∅ 210



1



2



MIELE

Градиентные переходы пастельных медовых оттенков в плафонах из тонкого стекла при падении солнечных лучей оживают и завораживают магической игрой света и цвета. Черная грубая арматура подвеса на контрасте придаёт коллекции Miele «вкусную брутальность».

Gradient transitions of pastel tints of honey in the lampshades of fine glass, come to life in the sunlight and fascinate you with a magical play of light and color. The contrast of black rough fitting of the suspension gives the Miele collection a «tasty brutality».

■ VL2093P07

цвет: черный | многоцветный
color: black | multicolor
E27 x 7 60W
↑ 525/1200 | Ø 310

■ VL2092P03

цвет: черный | многоцветный
color: black | multicolor
E27 x 3 60W
↑ 425/1200 | Ø 220





AVORIA

Серия светильников Avoria представляет собой гармоничное решение для создания комфортной и стильной обстановки. Эти подвесы станут прекрасным дополнением для спокойного и уравновешенного интерьера в стиле модерн. Плафоны конусообразной формы из цветного стекла привнесут нотку сдержанной яркости в общий дизайн помещения.

The Avoria luminaire series is a harmonious solution for creating a comfortable and stylish ambience. These pendants are the perfect complement to a relaxed and balanced Art Nouveau interior. Cone-shaped colored glass shades will add a touch of restrained brightness to the overall design of the room.

1 VL5212P31

цвет: хром | зеленый
 color: chrome | green
 E27 x 1 60W
 ↑ 415/1535 | Ø 160

2 VL5212P21

цвет: хром | оранжевый
 color: chrome | orange
 E27 x 1 60W
 ↑ 415/1535 | Ø 160

3 VL5212P11

цвет: хром | дымчатый
 color: chrome | smoky
 E27 x 1 60W
 ↑ 415/1535 | Ø 160

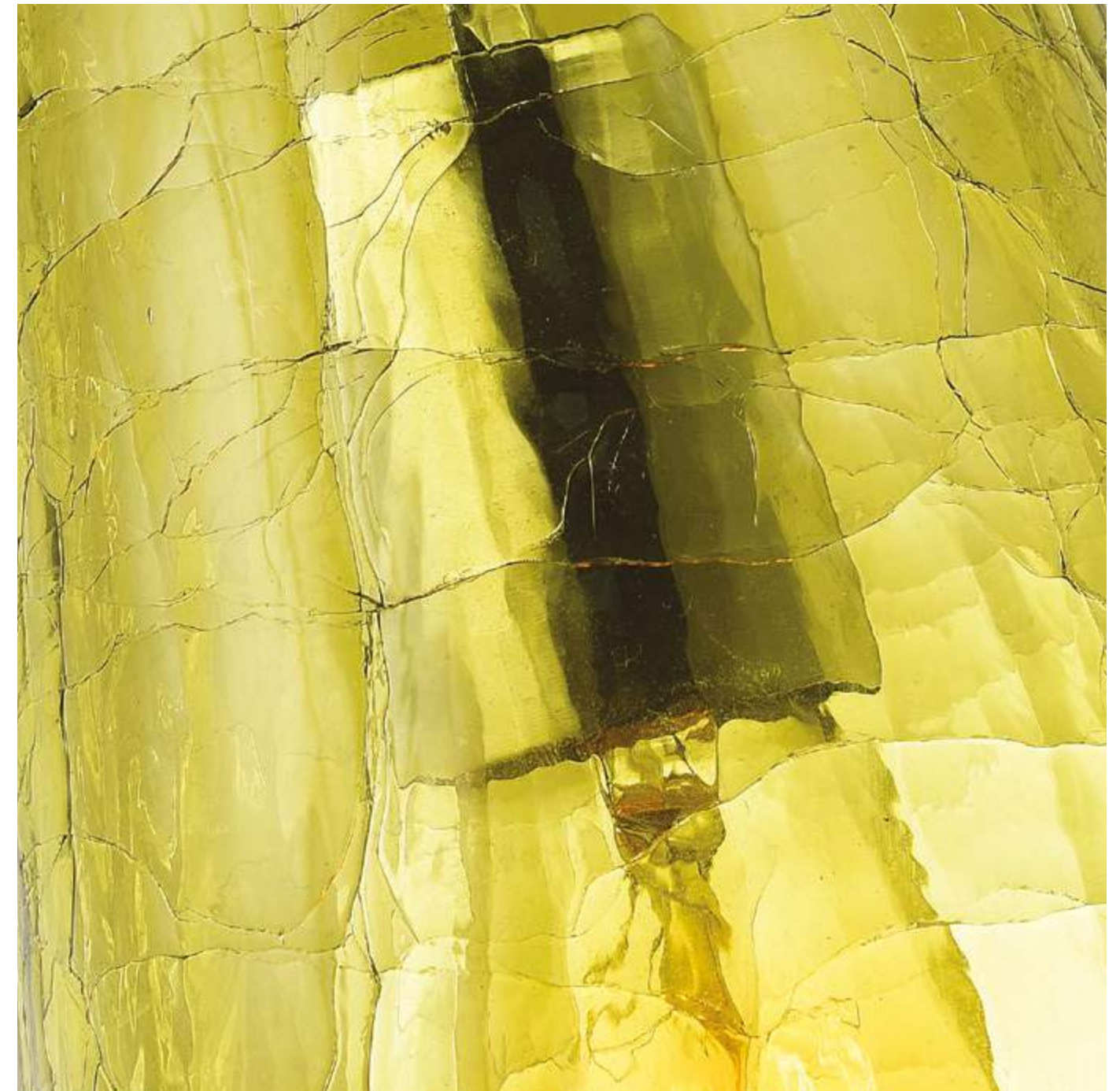



1



2



fixings

KARTELL

Классическая форма светильников Kartell — их визитная карточка. Простой и элегантный дизайн стеклянных плафонов оживлен рифлением, грани которого отражают свет ламп и добавляют уют и яркости помещению.

The classic shape of Kartell lamps is their trademark. The simple and elegant design of glass shades is enlivened by corrugation the edges of which reflect the light of lamps and add coziness and brightness to the room.

1 VL5232P11

цвет: серебро | черный | прозрачный
 color: silver | black | transparent
 E27 x 1 60W
 ↑ 400/1600 | Ø 265

2 VL5232P21

цвет: серебро | черный | прозрачный
 color: silver | black | transparent
 E27 x 1 60W
 ↑ 445/1645 | Ø 220





1



2



fixings



3

PAOLA

Светильники коллекции Paolo — это словно дань оригинальной фантазии итальянских стеклодувов. Изысканные стеклянные плафоны, напоминающие знакомую с детских лет юлу, так и притягивают взгляд. Простота форм и прозрачный цвет делают люстры серии похожими на невесомые ёлочные игрушки, а отблески лампочек усиливают это сходство.

The lighting fixtures of the Paolo collection are like a tribute to the original imagination of Italian glassblowers. Your eye will get caught by the refined glass plafonds, reminiscent of the spinning top from childhood. The simplicity of shapes and transparent color make the chandeliers of this series look like weightless Christmas toys, and the reflections of the bulbs enhance this similarity.

1 VL5223P31

цвет: хром | прозрачный
 color: chrome | transparent
 ⚡ E27 x1 60W
 ↑ 505/1705 | ∅ 300

2 VL5223P11

цвет: хром | прозрачный
 color: chrome | transparent
 ⚡ E27 x1 60W
 ↑ 535/1735 | ∅ 300

3 VL5223P21

цвет: хром | прозрачный
 color: chrome | transparent
 ⚡ E27 x1 60W
 ↑ 485/1685 | ∅ 340





CALIMA

Серия подвесов Calima словно невесомая дымка окутывает интерьер своим мягким свечением. Такой эффект достигается за счет полупрозрачного плафона, выполненного из стекла дымчатого и янтарного оттенка, что в сочетании с геометрической формой подвесов делает их весомым элементом в создании пространства в стиле модерн.

A series of Calima pendants like a weightless haze envelops the interior with its soft glow. This effect is achieved due to a translucent lampshade made of smoky and amber glass, combined with the geometric shape of the suspensions makes them a significant element in creating a modern style space.

1 VL5242P31

цвет: черный | янтарный

color: black | amber

⚡ E27 x 1 60W

↑ 415/1615 | ∅ 280

2 VL5242P11

цвет: черный | прозрачный

color: black | transparent

⚡ E27 x 1 60W

↑ 415/1615 | ∅ 280

3 VL5242P21

цвет: черный | дымчатый

color: black | smoky

⚡ E27 x 1 60W

↑ 415/1615 | ∅ 280





DIALMA

Коллекция Dialma — это сочетание сдержанных округлых форм, объединенных общим стилем модерн. Благодаря многообразию конфигураций в составе линейки, можно с легкостью выдержать пространство в единой концепции. Плафоны светильников выполнены в нескольких оттенках: от универсального прозрачного до янтарного и дымчатого, что делает их идеальным элементом в создании интерьерной идеи.

The Dialma collection is a combination of discreet rounded shapes, united under a common Art Nouveau style. Due to the variety of configurations in the lineup, you can easily withstand space in a single concept. Lamp plafonds are made in several shades: from universal transparent to amber and smoky, which makes them an ideal element in creating an interior idea.

1 VL5183P13

цвет: хром | дымчатый
color: chrome | smoky
E27 x 3 60W
↑ 275/1500 | ↔ 850 | ↗ 120

2 VL5183W21

цвет: хром | дымчатый
color: chrome | smoky
E27 x 1 60W
↑ 275 | ↔ 250 | ↗ 175

3 VL5183P11

цвет: хром | дымчатый
color: chrome | smoky
E27 x 1 60W
↑ 275/1500 | ↔ 250 | ↗ 120





DIALMA

Коллекция Dialma — это сочетание сдержанных округлых форм, объединенных общим стилем модерн. Благодаря многообразию конфигураций в составе линейки, можно с легкостью выдержать пространство в единой концепции. Плафоны светильников выполнены в нескольких оттенках: от универсального прозрачного до янтарного и дымчатого, что делает их идеальным элементом в создании интерьерной идеи.

The Dialma collection is a combination of discreet rounded shapes, united under a common Art Nouveau style. Due to the variety of configurations in the lineup, you can easily withstand space in a single concept. Lamp plafonds are made in several shades: from universal transparent to amber and smoky, which makes them an ideal element in creating an interior idea.

1 VL5183W21

цвет: хром | янтарный
color: chrome | amber
E27 x 1 60W
↑275/1500 | ↔ 250 | ↗120

2 VL5183P23

цвет: хром | янтарный
color: chrome | amber
E27 x 3 60W
↑275/1500 | ↔ 850 | ↗120

3 VL5183W11

цвет: хром | янтарный
color: chrome | amber
E27 x 1 60W
↑275 | ↔ 250 | ↗175





1

TRAMONTO

Подвес серии Tramonto подобен лучу закатного солнца, бросающего волшебные отблески света сквозь призму затемненного стекла. Благодаря этому эффекту можно создавать свои сценарии освещения, а формообразование в виде овала делает подвес функциональным элементом декора для поддержки пространства в стиле современного модерна.

The Tramonto Series gimbal is like a sunset beam casting magical reflections of light through the prism of tinted glass. Thanks to this effect, you can create your own lighting scenarios, and the shaping in the form of an oval makes the suspension a functional decoration element to support the space in the style of modern Art Nouveau.

■ VL1663P01

цвет: хром | дымчатый

color: chrome | smoky

⚡ E14 x1 40W

↑ 300/1500 | ∅ 270





ALBA

Alba — парящая оптическая иллюзия, подобная миражу в пустыне. За счет эффекта преломления света на границах плавно перетекающих граней стеклянного подвеса, создается ощущение растворения градиента рассвета в капле воды.

Alba is a soaring optical illusion, like a Mirage in the desert. Due to the effect of light refraction at the boundaries of smoothly flowing faces of the glass suspension, a feeling of the gradient dissolution of dawn in a drop of water is created.

■ VL1654P01

цвет: хром | золото
color: chrome | gold
E27 x1 60W
↑300/1500 | Ø 200

■ VL1651P01

цвет: хром | дымчатый
color: chrome | smoky
E27 x1 60W
↑300/1500 | Ø 200





1



2



3

APPASSIONATO

Коллекция Appassionato, как трио обворожительных танцовщиц, кружащихся в страстном испанском танго. Подвесы разной формы и цвета можно объединять в разноуровневые композиции, которые добавят зажигательные эмоции даже самой холодной и сдержанной обстановке.

The Appassionato collection is like a trio of charming dancers whirling in passionate Spanish tango. Suspensions of different shapes and colors can be combined in a multi-level composition that will add a fiery emotions even to the most cold and restrained atmosphere.

1 VL2141P01

цвет: белый | золотой
color: white | gold
E27 x 1 60W
↑ 380/1580 | Ø 250

2 VL2142P01

цвет: черный | золотой
color: black | gold
E27 x 1 60W
↑ 450/1650 | Ø 185

3 VL2144P01

цвет: золотой | белый
color: gold | white
E27 x 1 60W
↑ 380/1580 | Ø 250





VOLO

Серия минималистичных подвесов Volo олицетворяет полет фантазии дизайнера — любителя технической стороны без лишних деталей. Функциональность, граничащая с аскетизмом, но с вкраплениями в общую композицию теплого оттенка латуни, выполняют свою главную задачу — привлечь внимание и сделать интерьер совершенно свободным от любых ограничений и рамок.

A series of minimalist Volo suspensions embodies the flight of imagination of a designer who loves the technical aspect without unnecessary details. Functionality, bordering on asceticism, but with a splash of a warm shade of brass in the total composition performs its main task – to attract attention and make the interior completely free from any restrictions or frames.

VL2074P01

цвет: латунь | прозрачный

color: brass | transparent

E27 x 1 60W

↑ 250/1200 | Ø 200





1



2



3

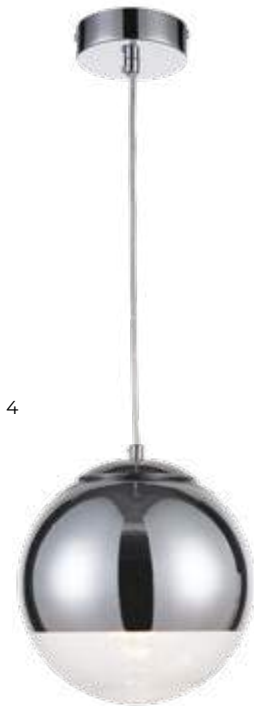

4

TERRA NEW

Во все времена золото являлось не только признаком достатка и богатства, но и незаменимой частью смело-акцентных и даже провокационных интерьеров. Ведь золото — это отражение солнца в металле. А что может быть ярче и эмоциональнее звезды?

At all times, gold was not only a sign of prosperity and wealth, but also an indispensable part of boldly accent and even provocative interiors. After all, gold is the reflection of the sun in metal. And what can be brighter and more emotional than a star?

1 VL2151P11

цвет: золото | прозрачный
color: gold | transparent
E27 x1 60W
↑ 300/1500 | ∅ 300

2 VL2151P01

цвет: золото | прозрачный
color: gold | transparent
E27 x1 60W
↑ 200/1200 | ∅ 200

3 VL2153P11

цвет: хром | прозрачный
color: chrome | transparent
E27 x1 60W
↑ 300/1500 | ∅ 300

4 VL2153P01

цвет: хром | прозрачный
color: chrome | transparent
E27 x1 60W
↑ 200/1200 | ∅ 200





1

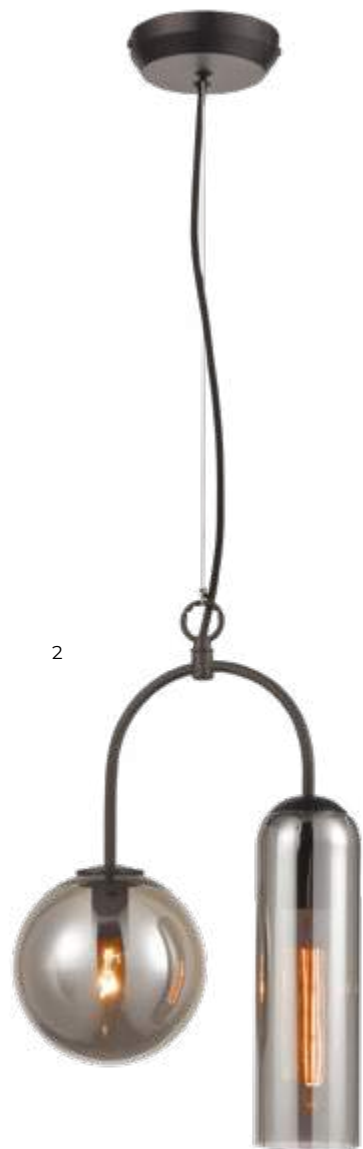

2

CREATIVO

Серия Creativo — творчество в масштабном смысле этого слова. Это оригинальные, новаторские подвесы с необычной задумкой, в основе которой лежит баланс и гармония противоположностей. Дымчатое стекло с зеркальным эффектом отражает интерьер вокруг и становится его неотъемлемой частью.

Creativo series means creativity in the broad sense of the word. These are original, innovative suspensions with an unusual idea based on the balance and harmony of opposites. Smoky glass with a mirror effect reflects the interior around and becomes an integral part of it.

1 VL2135W01

цвет: черный | дымчатый

color: black | smoky

⚡ E27 x 1 60W

↑ 380 | → 80 | ↙ 155

2 VL2135P02

цвет: черный | дымчатый

color: black | smoky

⚡ E27 x 2 60W

↑ 380/1580 | ∅ 275





2



fixings



3

ASTORIA

Подвесы серии Astoria похожи на плеяду разбросанных по интерьерному небосклону звезд, которые станут отличным помощником в создании собственной дизайн-вселенной. Плафоны светильников выполнены из стекла приглушенных оттенков: дымчато-ночного и солнечно-янтарного, что добавляет исключительную притягательность во внешний вид подвесов и, как следствие, в интерьер.

Suspensions of Astoria series look like a galaxy of stars scattered across the sky of your interior, which will be an excellent assistant in creating your own design universe. The lampshades are made of glass of muted shades, like smoky night and sunny amber, which adds exceptional appeal to the appearance of the suspensions and, as a result, to the interior.

■ VL5002P42

цвет: черный | дымчатый

color: black | smoky

⚡ E27 x 4 60W

↑ 485/1220 | ↔ 420 | ↗ 360

■ VL5002P41

цвет: черный | дымчатый

color: black | smoky

⚡ E27 x 4 60W

↑ 200/850 | ↔ 690 | ↗ 360

■ VL5002P06

цвет: черный | дымчатый

color: black | smoky

⚡ E27 x 6 60W

↑ 385/1020 | ↔ 790 | ↗ 360





1



2

ASTORIA

Подвесы серии Astoria похожи на плеяду разбросанных по интерьерному небосклону звезд, которые станут отличным помощником в создании собственной дизайн-вселенной. Плафоны светильников выполнены из стекла приглушенных оттенков: дымчато-ночного и солнечно-янтарного, что добавляет исключительную притягательность во внешний вид подвесов и, как следствие, в интерьер.

Suspensions of Astoria series look like a galaxy of stars scattered across the sky of your interior, which will be an excellent assistant in creating your own design universe. The lampshades are made of glass of muted shades, like smoky night and sunny amber, which adds exceptional appeal to the appearance of the suspensions and, as a result, to the interior.

1 VL5004P61

цвет: шампань | янтарь
color: champagne | amber
E27 x 6 60W
↓ 470/1200 | ↔ 440 | ↗ 360

2 VL5004P62

цвет: шампань | янтарь
color: champagne | amber
E27 x 6 60W
↓ 500 | ↔ 630 | ↗ 360

3 VL5004P03

цвет: шампань | янтарь
color: champagne | amber
E27 x 3 60W
↓ 375/1100 | ↔ 630 | ↗ 360



3



1



2

MODENA

Древний итальянский город дал название этой коллекции светильников — Modena. Их дизайн основан на истинно королевской роскоши и изысканности. Светильник серии Modena станет центральным элементом дизайна — он сочетает в себе богатство цвета и утонченность форм. Легкая асимметричность десяти плафонов из тончайшего стекла придает изящество, а металлический каркас раскрывает великолепие светильника.

The ancient Italian city gave the name to this collection of lighting fixtures — Modena. Their design is based on true royal luxury and sophistication. The lighting fixture of Modena series will be the central element of the design it combines rich color and fine shapes. The slight asymmetry of ten plafonds made of the finest glass gives elegance, and the metal frame reveals the splendor of the fixture.

1 VL5013P10

цвет: сатин никель | дымчатый
color: satin nickel | smoky
E14 x 10 40W
↑ 545/750 | ∅ 720

2 VL5013W02

цвет: сатин никель | дымчатый
color: satin nickel | smoky
E14 x 2 40W
↑ 390 | ← 130 | ↗ 350





1

MODENA

Древний итальянский город дал название этой коллекции светильников — Modena. Их дизайн основан на истинно королевской роскоши и изысканности. Светильник серии Modena станет центральным элементом дизайна — он сочетает в себе богатство цвета и утонченность форм. Легкая асимметричность десяти плафонов из тончайшего стекла придает изящество, а металлический каркас раскрывает величие светильника.

The ancient Italian city gave the name to this collection of lighting fixtures — Modena. Their design is based on true royal luxury and sophistication. The lighting fixture of Modena series will be the central element of the design — it combines rich color and fine shapes. The slight asymmetry of ten plafonds made of the finest glass gives elegance, and the metal frame reveals the splendor of the fixture.

■ VL5014P10

цвет: шампань | прозрачный

color: champagne | transparent

⚡ E14 x 10 40W

↑ 545/750 | ∅ 720

■ VL5014W02

цвет: шампань | прозрачный

color: champagne | transparent

⚡ E14 x 2 40W

↑ 390 | → 130 | ↗ 350



2



VERONA

Коллекция Verona получила свое название не просто так — в ней идеально сочетаются традиционная итальянская роскошь и сдержанное изящество. Глядя на сверкающие янтарные шары-плафоны, нельзя не вспомнить о Ромео и Джульетте, пышных балах и таинственно сияющих жемчугах.

Verona collection got its name for a reason – it perfectly combines traditional Italian luxury and restrained elegance. Looking at the sparkling amber ball plafonds, one can't help remembering Romeo and Juliet, magnificent balls and mysteriously shining pearls.

1 VL5015L06

цвет: сатин никель | янтарный
 color: satin nickel | amber
 ⚡ E14 x 6 40W
 ↑ 680 | ∅ 650

2 VL5015L08

цвет: сатин никель | янтарный
 color: satin nickel | amber
 ⚡ E14 x 8 40W
 ↑ 680 | ∅ 710





1



2



3

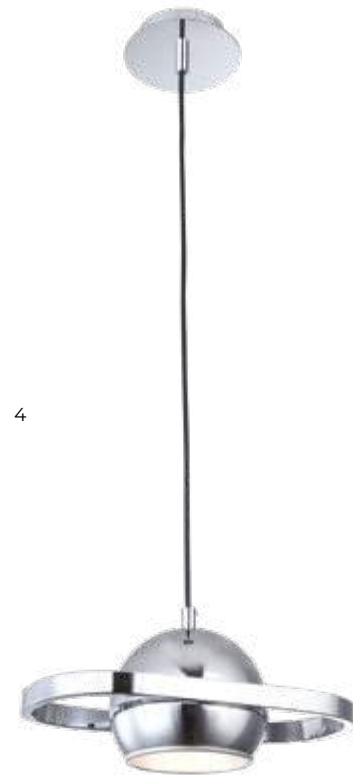

4

HELIX

Коллекция светильников Helix в стиле модерн станет, если не ключевым, то очень значимым элементом в дизайне помещения. Круглые хромированные подвесы, заключенные в овальные декоративные основания, зададут динамичность окружающему пространству и станут стильным акцентом в создании интерьерного образа.

The collection of Helix Art Nouveau lamps will become, if not a key, then a very significant element in the design of the room. Round chromed pendants enclosed in oval decorative bases will set the dynamics of the surrounding space and will become a stylish accent in creating an interior image.

1 VL5153L04

цвет: хром | серебро
 color: chrome | silver
 E27 x 4 60W
 ↑ 250 | → 1010 | ↘ 185

2 VL5153W01

цвет: хром | серебро
 color: chrome | silver
 E27 x 1 60W
 ↑ 140 | → 320 | ↘ 245

3 VL5153P03

цвет: хром | серебро
 color: chrome | silver
 E27 x 3 60W
 ↑ 215/1390 | → 780 | ↘ 185

4 VL5153P01

цвет: хром | серебро
 color: chrome | silver
 E27 x 1 60W
 ↑ 215/1390 | → 320 | ↘ 185

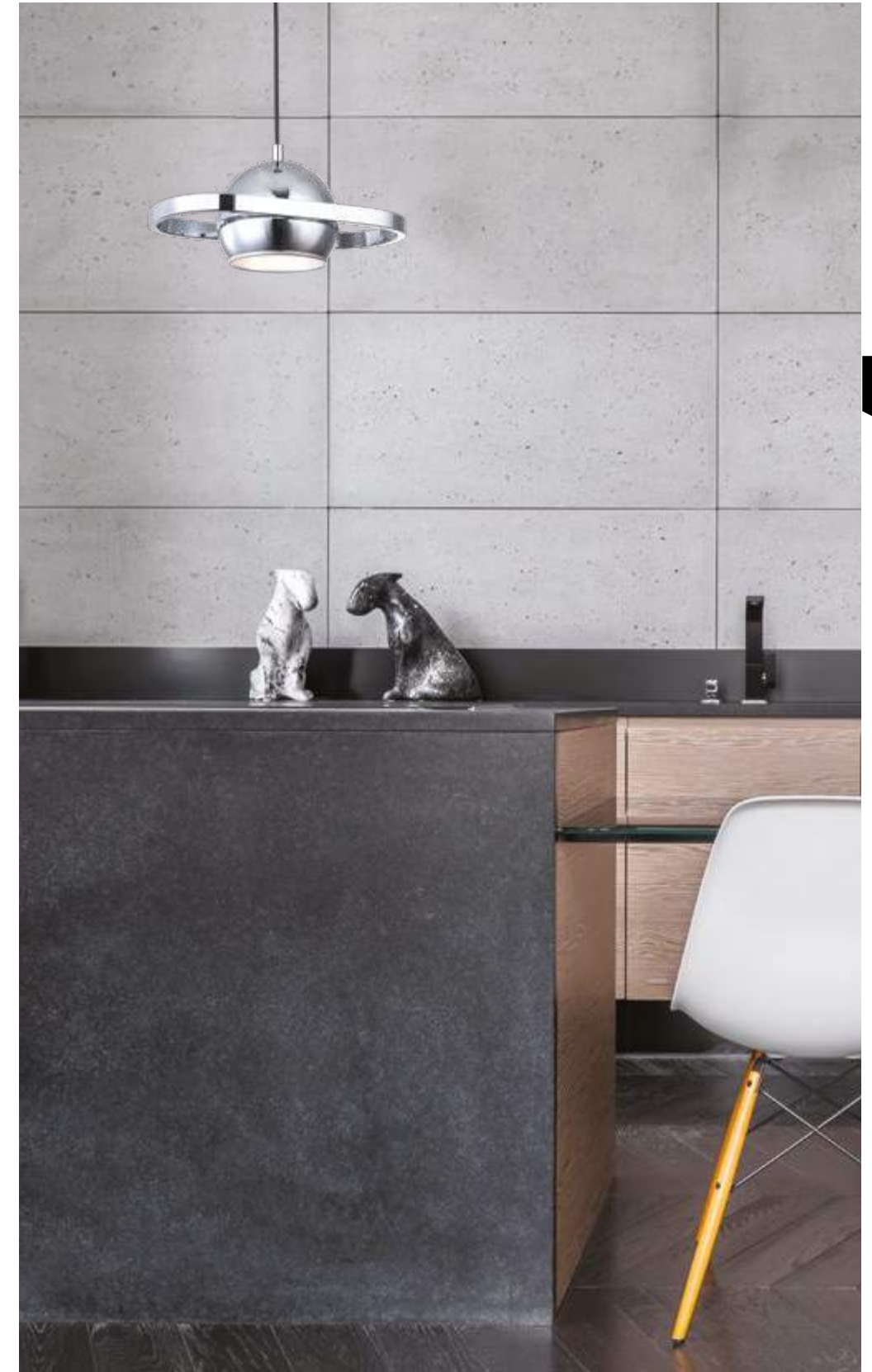



ASPEN

Серия подвесов Aspen отвечает всем требованиям современного модерна. Сочетание разной геометрии в форме светильников делает возможным их участие в создании интерьеров вне времени. Хромированные плафоны способны менять направление, что является функциональным дополнением к стиливым качествам подвесов.

A series of Aspen suspensions meet all the requirements of modern Art Nouveau. The combination of different geometry in the form of fixtures makes it possible for them to participate in the creation of interiors out of time. Chrome plafonds are able to change direction, which is a functional addition to the stylistic qualities of suspensions.

1 VL5163P03

цвет: хром | серебро | черный
 color: chrome | silver | black
 ⚡ E27 x 3 60W
 ↑ 250/1200 | ↔ 890 | ↗ 150

2 VL5163P05

цвет: хром | серебро | черный
 color: chrome | silver | black
 ⚡ E14 x 5 40W
 ↑ 250/1200 | ↔ 1100 | ↗ 120

3 VL5163W01

цвет: хром | серебро
 color: chrome | silver
 ⚡ E27 x 1 60W
 ↑ 157 | ↔ 175 | ↗ 258

4 VL5163P01

цвет: хром | серебро
 color: chrome | silver
 ⚡ E27 x 1 60W
 ↑ 180/1200 | ↔ 320 | ↗ 250





1

2



3

AZORE

Подвесные светильники из серии Azore созданы для того, чтобы противостоять обыденности и разрушать интерьерные шаблоны. Визуальный облик пространства меняется, как только в дизайн-игру включаются светильники Azore. В округлых формах плафонов оттенка хром, разместившихся на симметричной форме каркаса, ярко и четко отражается стиль модерн.

Pendant lights from the Azore series are designed to withstand everyday life and destroy interior patterns. The visual appearance of the space changes as soon as Azore lights are included in the design game. In the rounded shapes of chrome shades, placed on the symmetrical shape of the frame, Art Nouveau is brightly and clearly reflected.

1 VL5173P08

цвет: хром | серебро
color: chrome | silver
E14 x 8 40W
↑ 400/1600 | ∅ 700

3 VL5173W01

цвет: хром | серебро
color: chrome | silver
E27 x 1 60W
↑ 140 | ↔ 150 | ↗ 215

3 VL5173P06

цвет: хром | серебро
color: chrome | silver
E14 x 6 40W
↑ 400/1600 | ∅ 610





1



2



3



4



5

PALERMO

Светильники коллекции Palermo — это прекрасный способ не только осветить дом, но и привнести в интерьер воздушность, легкость и постмодернистское настроение. Необычный дизайн светильников из прозрачного стекла и хромированной стали напоминает картины, рамки которых удерживают лампы на нужном месте и создают целую экспозицию. При этом люстры и бра выглядят достаточно изящными и не будут утяжелять интерьер.

The lighting fixtures of the Palermo collection are a great way not only to illuminate the house, but also to bring airiness, lightness and a postmodern mood into the interior. The unusual design of the luminaires made of transparent glass and chrome-plated steel resembles paintings, the frames of which hold the lamps in the right place and create an entire exposition. At the same time, chandeliers and sconces look quite elegant and will not weigh down the interior.

1 VL5023P03

цвет: хром | прозрачный
color: chrome | transparent
E27 x 3 60W
↑ 321/1540 | ↔ 600 | ↗ 250

2 VL5023P11

цвет: хром | прозрачный
color: chrome | transparent
E27 x 1 60W
↑ 340/1540 | ↔ 180 | ↗ 180

3 VL5023P05

цвет: хром | прозрачный
color: chrome | transparent
E27 x 5 60W
↑ 321/1540 | ↔ 800 | ↗ 250

4 VL5023W01

цвет: хром | прозрачный
color: chrome | transparent
E27 x 1 60W
↑ 260 | ↔ 150 | ↗ 90

5 VL5023P12

цвет: хром | прозрачный
color: chrome | transparent
E27 x 1 60W
↑ 340/1540 | ↔ 180 | ↗ 110



TURIN

Классика средневековой Италии — в новой коллекции светильников Turin. Матово-черный каркас, стилизованный под старину, имеет строгую геометрическую форму, напоминающую простые канделябры. Прозрачные стеклянные вставки удачно смягчают обрамление ламп, придавая светильнику некую воздушность и легкость.

Classics of medieval Italy – in the new Turin collection of lighting fixtures. The matte black frame in antique style has a strict geometric shape resembling simple candelabra. Transparent glass inserts successfully soften the bulbs framing, giving it a certain airiness and lightness.

1 VL5022P01

цвет: черный | прозрачный
color: black | transparent
E27 x 1 60W
↑ 340/1540 | ↔ 180 | ↗ 110

2 VL5022P04

цвет: черный | прозрачный | хром
color: black | transparent | chrome
E27 x 4 60W
↑ 330/1330 | ↔ 490 | ↗ 490

3 VL5022W01

цвет: черный | прозрачный
color: black | transparent
E27 x 1 60W
↑ 260 | ↔ 150 | ↗ 260



BERGAMO

Подвесы серии Bergamo обладают уникальной притягательностью стиля современный модерн. Засчет скошенных геометрических форм и четких линий создается функциональное предназначение — освещение и декор. Сочетание дымчатого стекла и темной стали каркаса делают подвесы стильным дополнением к современному пространству.

The suspensions of Bergamo series have a unique appeal of modern style. Due to the beveled geometric shapes and clear lines, a functional purpose is created — lighting and ornament. The combination of smoky-colored glass and dark steel frame makes the suspensions a stylish addition to a modern space.

1 VL5082P11

цвет: черный | дымчатый
color: black | smoky
E27 x 1 60W
↑ 228/1420 | → 125 | ↗ 125

2 VL5082P31

цвет: черный | дымчатый
color: black | smoky
E27 x 1 60W
↑ 273/1465 | ∅ 260

3 VL5082P21

цвет: черный | дымчатый
color: black | smoky
E27 x 1 60W
↑ 288/1480 | ∅ 250





1



2



3



4



5

TIVOLI

Светильники из коллекции Tivoli — это наглядное отображение всех дизайнерских тенденции современного жилья. Много света, лаконичный дизайн, прозрачность и невесомость, панорамное остекление — всё это приходит на ум, когда видишь люстры серии Tivoli. Словно лампы поместили внутрь прозрачного цилиндра, каркас которого перехватили тонкими серебряными лентами. Люстры Tivoli — подарок для интерьера, где лампы уже сразу заключены в элегантную подарочную упаковку.

The lighting fixtures of Tivoli collection are a visual representation of all the design trends in modern housings. Much light, laconic design, transparency and weight-lessness, panoramic glazing – all this comes to mind as you see the chandeliers of the Tivoli series. As if the lamps were placed inside a transparent cylinder, the frame of which was tied round by thin silver ribbons. Tivoli chandeliers are a gift for the interior, where the lamps are enclosed in an elegant gift wrap.

1 VL5073P05

цвет: хром | прозрачный
color: chrome | transparent
E27 x 5 **60W**
↑ 240/1240 | ∅ 550

2 VL5073P03

цвет: хром | прозрачный
color: chrome | transparent
E27 x 3 **60W**
↑ 170/1200 | ∅ 340

3 VL5073W22

цвет: хром | прозрачный
color: chrome | transparent
E14 x 2 **40W**
↑ 400 | ↔ 190 | ↗ 95

4 VL5073P01

цвет: хром | прозрачный
color: chrome | transparent
E27 x 1 **60W**
↑ 320/1400 | ∅ 200

5 VL5073W12

цвет: хром | прозрачный
color: chrome | transparent
E14 x 2 **40W**
↑ 300 | ↔ 200 | ↗ 170





2



3



MAGIC

Увеличить высоту потолков совсем без магии не получится. А именно — как минимум без светильников коллекции Magic, которые не только добавляют света, но и визуальнo раздвинут пространство. Элегантные светильники в стиле модерн — это прозрачное стекло и сдержанный каркас из хромированной стали. Такое сочетание — беспроигрышный вариант, который легко сочетать с другими элементами декора.

You can't increase the ceiling height without magic. Namely – at least without lamps of the Magic collection, which will not only add light, but also visually expand the space. The elegant Art Nouveau lighting fixtures are clear glass and a restrained frame of chrome-plated steel. This combination is a win-win option, which is easy to combine with other decorative elements.

1 VL5123P03

цвет: хром | прозрачный
color: chrome | transparent
E27 x 3 60W
↑ 250/1200 | ∅ 350

2 VL5123W02

цвет: хром | прозрачный
color: chrome | transparent
E14 x 2 40W
↑ 110 | ↔ 350 | ↗ 80

3 VL5123P05

цвет: хром | прозрачный
color: chrome | transparent
E27 x 5 60W
↑ 250/1200 | ∅ 550





2



3

MOON

Кому нужно доставать луну с неба, если теперь есть коллекция светильников Moon? Необычная серия названа не просто так: глядя на матовое, будто запотевшее, текстурное стекло плафона, невольно вспоминаешь бесменный спутник Земли. Загадочное мерцание ламп, отражающееся в стекле, лишь усиливает сходство с небесным телом, а серебристый каркас из хромированного металла усиливает космическое притяжение этой коллекции.

Who needs to beg for the moon, if there is the Moon collection of lighting fixtures now? The unusual series got its name for a reason: looking at the matte, as if fogged-up, textured glass of the plafond, you can't help thinking of the eternal satellite of the Earth. The mysterious flickering of the bulbs reflected in the glass enhances the resemblance to the celestial body even more, and the silver-colored frame of chrome-plated metal enhances the cosmic attraction of this collection.

1 VL5133P03

цвет: хром | прозрачный
 color: chrome | transparent
 E27 x 3 60W
 ↑ 250/1200 | ∅ 350

2 VL5133P05

цвет: хром | прозрачный
 color: chrome | transparent
 E27 x 5 60W
 ↑ 250/1200 | ∅ 550

3 VL5133W02

цвет: хром | прозрачный
 color: chrome | transparent
 E14 x 2 40W
 ↑ 110 | ← 350 | ↗ 80





1



2

CROSS NEW

Невероятная серия Cross — это гармоничное сочетание элегантности и современных тенденций. Несмотря на основательность конструкции, светильники выглядят воздушными и легкими за счет полупрозрачных, будто сетчатых, плафонов. Форма плафонов тоже заслуживает отдельного упоминания — она создана в виде единой ленты, которая плавно обрамляет лампочки, слегка приглушая их яркое сияние. Светильники Cross изумительно впишутся в интерьер как квартиры, так и загородного дома.

The incredible Cross series is a harmonious combination of elegance and modern trends. Despite the solid design, the fixtures look airy and light due to translucent, as if mesh, plafonds.

The shape of the plafonds is also worth mentioning as a separate point — it is created as a single ribbon that smoothly frames the bulbs, slightly dimming their bright radiance.

1 VL5272P01

цвет: черный | хром | белый

color: black | chrome | white

E27 x 1 60W

↑ 245/1200 | ∅ 196

2 VL5272P03

цвет: черный | хром | белый

color: black | chrome | white

E27 x 3 60W

↑ 245/1200 | ↔ 854 | ↗ 196





3



4

CROSS NEW

Невероятная серия Cross — это гармоничное сочетание элегантности и современных тенденций. Несмотря на основательность конструкции, светильники выглядят воздушными и легкими за счет полупрозрачных, будто сетчатых, плафонов. Форма плафонов тоже заслуживает отдельного упоминания — она создана в виде единой ленты, которая плавно обрамляет лампочки, слегка приглушая их яркое сияние. Светильники Cross изумительно впишутся в интерьер как квартиры, так и загородного дома.

The incredible Cross series is a harmonious combination of elegance and modern trends. Despite the solid design, the fixtures look airy and light due to translucent, as if mesh, plafonds.

The shape of the plafonds is also worth mentioning as a separate point – it is created as a single ribbon that smoothly frames the bulbs, slightly dimming their bright radiance.

1 VL5272P05

цвет: черный | хром | белый

color: black | chrome | white

E27 x 5 60W

↑ 205/700 | Ø 580

2 VL5272P07

цвет: черный | хром | белый

color: black | chrome | white

E27 x 7 60W

↑ 205/700 | Ø 700





2



CHARLIE

У коллекции Charlie есть уникальная особенность — степенная элегантность и сдержанность, но в актуальном прочтении. Правильная форма светильника настраивает на строгий лад, но стеклянный абажур с симметричными элементами бросает яркую тень на создание легкого и современного дизайн-настроения.

The Charlie collection has a unique feature - sedate elegance and restraint, but from an actual point of view. The correct form of the lamp sets in a strict manner, but a glass lampshade with symmetrical elements casts a bright shadow to create a light and modern design mood.

1 VL5142P06

цвет: черный | хром
color: black | chrome
E27 x 1 60W
↑ 300/1200 | Ø 530

2 VL5142W01

цвет: черный | хром
color: black | chrome
E27 x 1 60W
↑ 160 | ↔ 230 | ↗ 210

3 VL5142N01

цвет: черный | хром
color: black | chrome
E27 x 1 60W
↑ 475 | Ø 220





MONOPOLI

Коллекция брутальных настенных светильников Monopoli — это великолепная вариация на тему лава-лампы. Матово-фактурное стекло создает ощущение запотевшего сосуда, в котором пузырьки воды переливаются под светом лампы. Цилиндрическая форма плафонов позаимствована у сигнальных ламп, призванных освещать дорогу там, куда не проникает солнечный свет. Основательный минималистичный строгий каркас выполнен из металла диффузно-серого цвета, который прекрасно сочетается с фактурой стекла. Оригинальный светильник прекрасно впишется в интерьер холла или спальни.

The Monopoli collection of brutal wall lighting fixtures is a great variation on the lava lamp theme. Matte-textured glass creates a feeling of a misted vessel in which water bubbles shimmer in the light of the lamp. The cylindrical shape of the plafonds is borrowed from signal lamps designed to illuminate the road where there is no sunlight. Solid strict minimalist frame is made of metal of diffused gray color, which is perfectly combined with the glass texture. The original lighting fixture will perfectly fit into the interior of the hall or bedroom.

1 VL5115W11

цвет: черный | античный серый
color: black | antique gray
LED x 4.8W 3000K
↑305 | ↔120 | ↗105

2 VL5115W12

цвет: черный | античный серый
color: black | antique gray
LED x 4.8W 3000K
↑455 | ↔120 | ↗105

3 VL5115W21

цвет: черный | античный серый
color: black | antique gray
LED x 9.6W 3000K
↑585 | ↔125 | ↗110





1



2

FLORENCE

Светильники из коллекции Florence способны создать уютную обстановку в стиле модерн за счет мягких округлых форм. Разноуровневые сферы подвесов напоминают шар или глобус, вокруг которого может закрутиться ваша собственная дизайн-история. Матовый темный корпус в сочетании с медным основанием светильника делают его весомым элементом стиля будущего интерьера.

Lighting fixtures of Florence collection can create a cozy atmosphere in the modern style due to their soft rounded shapes. The multi-level spheres of the suspensions resemble a ball or a globe, around which your own design story can spin. The matte dark body together with the copper base of the fixture makes it a significant element of the future interior style.

1 VL5092P06

цвет: черный | латунь

color: black | brass

⊙ E14 x 6 40W

↑ 240/1293 | ∅ 500

2 VL5092P04

цвет: черный | латунь

color: black | brass

⊙ E14 x 4 40W

↑ 220/1293 | ∅ 400



1



2

FLORIAN

Словно сорвали бутон с невиданного цветка и превратили его в серию подвесов Florian. Добавить интерьеру легкости и изящности способны светильники этой серии, с тонкими линиями и воздушными формами. Плафоны заключены в прозрачное стекло, что придает дополнительный шарм и особую загадочность общему виду светильников.

It looks as if a bud was plucked from a mysterious flower and turned into Florian series of suspensions. The lighting fixtures of this series, with subtle lines and airy shapes, can add lightness and elegance. Plafonds are enclosed in transparent glass, which gives additional charm and special mystery to the overall appearance of the fixtures.

1 VL5061P05

цвет: белый | прозрачный

color: white | transparent

⊙ E14 x 5 40W

↑ 420/1245 | ∅ 490

2 VL5062P05

цвет: черный | золотой | прозрачный

color: gold | black | transparent

⊙ E14 x 5 40W

↑ 420/1245 | ∅ 490





1



fixings



2

ASTEROIDE NEW

Коллекция Asteroide — это кусочек Вселенной в доме, который дарит свет и радость! Это «небесное тело» восхищает с первого взгляда — невозможно не обратить внимание на столь оригинальный светильник — он обязательно станет центральным элементом интерьерной композиции. При создании модели дизайнеры вдохновлялись совершенством Вселенной, благодаря чему родилась особенная форма светильника, напоминающая звезду, сходство с которой добавляет металлический каркас черного цвета с золотыми элементами.

Серия Asteroide — космическое совершенство, которое удалось укротить!

The Asteroide collection is a piece of the Universe in a house, giving you light and joy! This “celestial object” brings delight at first sight – it is merely impossible not to pay attention to such an original luminaire – it will certainly become the central element of the interior composition. When creating the model, the designers were inspired by the perfection of the Universe, due to which this special shape of the luminaire was born, reminding a star, the resemblance to which is added by a black metal frame with gold elements. Asteroide series is cosmic perfection that we managed to tame!

1 VL5342P06

цвет: черный | золото

color: black | gold

E14 x 6 40W

↑485/892 | Ø 460

2 VL5342L04

цвет: черный | золото

color: black | gold

E14 x 4 40W

↑283 | Ø 460

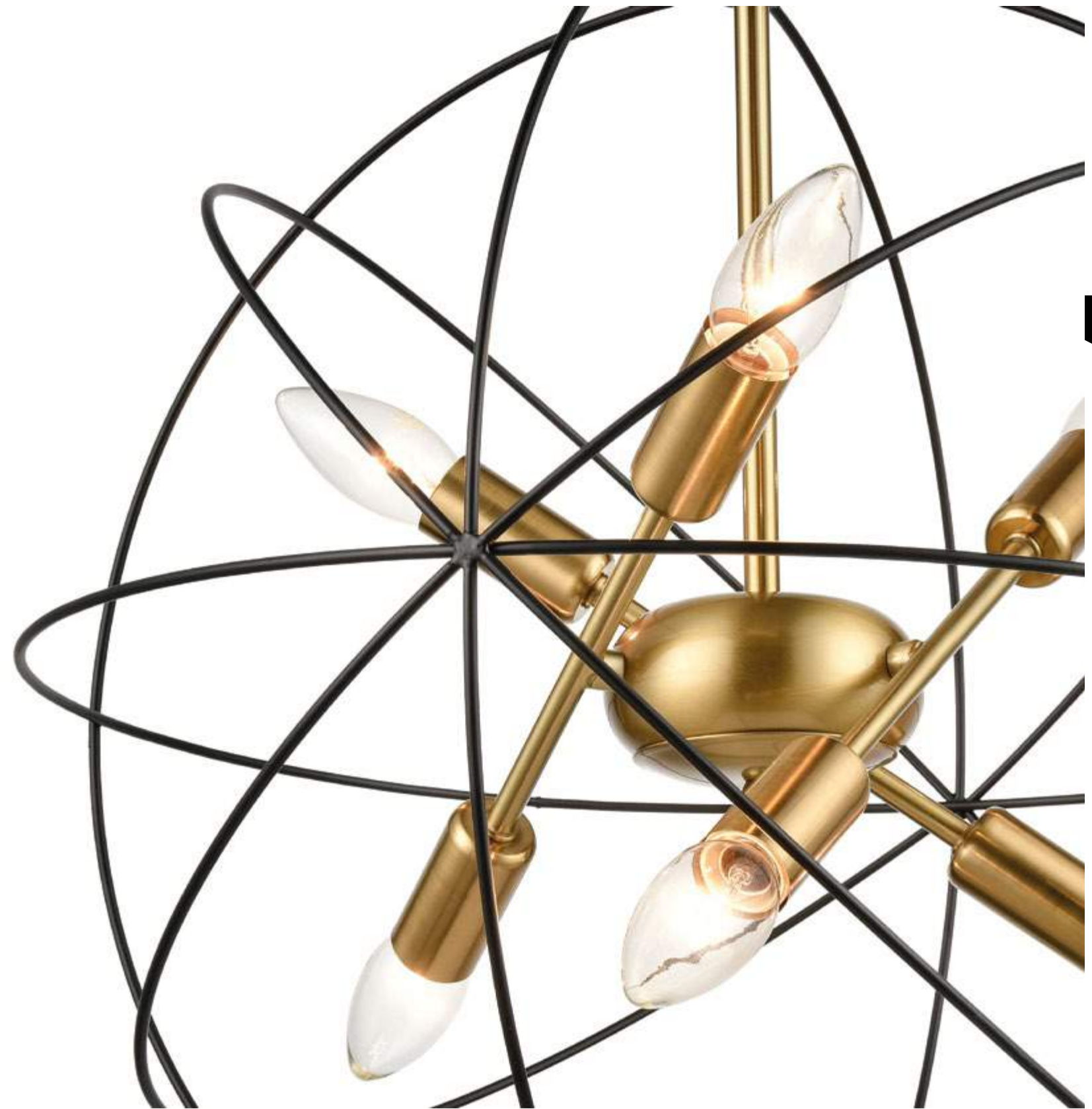

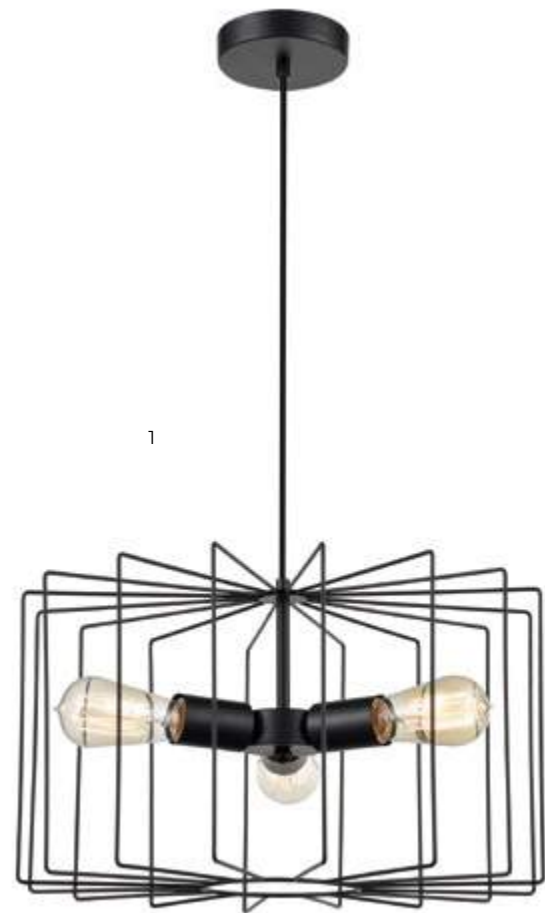

1



2

MASCOTE NEW

Коллекция Mascot — это настоящий талисман света категории Modern! Лаконичные и практически невесомые на вид модели серии на самом деле основательны и прочны — они изготовлены из металла черного или золотого цвета. Изысканная форма светильников пропускает каждый ватт света и создает ощущение легкости и воздушности, позволяя визуально увеличивать пространство помещения. Серия Mascot — истинный модерн в оригинальной интерпретации!

The Mascot collection is a true talisman of the light in the Modern category! Concise and almost weightless-looking models of this series are actually solid and durable — they are made of black or gold metal. The exquisite shape of the lighting fixtures transmits every watt of light and creates a feeling of lightness and airiness, allowing you to expand the room space visually. The Mascot series is true Art Nouveau in an original interpretation!

1 VL5332P03

цвет: черный
color: black
E27 x 3 60W
↑ 275/1450 | Ø 440

2 VL5334P03

цвет: черный | золото
color: black | gold
E27 x 3 60W
↑ 275/1450 | Ø 440







ALBERTO

Светильники из коллекции Alberto словно собирательный образ в создании северного скандинавского стиля. Легкость и естественность, простота на контрасте с ритмом жизни мегаполиса — отличительные особенности светильников этого интерьерного направления, выполненных из металла в двух монохромных тонах.

The lighting fixtures of Alberto collection are like a collective image in creating the northern Scandinavian style. Lightness and naturalness, simplicity in contrast with the rhythm of metropolis life are the distinctive features of the lighting fixtures of this interior direction, which are made of metal in two monochrome shades.

1 VL5031P03

цвет: белый
color: white
E27 x 3 60W
↑ 405/1625 | ∅ 500

2 VL5032P03

цвет: черный
color: black
E27 x 3 60W
↑ 395/1615 | ∅ 500





1



2

OPHIR ^{NEW}

Коллекция Ophir — это плафоны невероятных форм восхитительного и крайне необычного цвета розового золота. Такие светильники станут главным акцентом любого интерьера квартиры или загородного дома. Загадочное мерцание ламп придает плафонам золотистое свечение, от чего они приобретают поистине драгоценный вид. Лаконичные чистые линии светильников Ophir и непередаваемая цветовая гамма отлично впишутся в любой интерьер, оживляя его и даря сияние.

The Ophir collection presents plafonds of incredible shapes in a delightful and extremely unusual rose gold color. Such lighting fixtures will become the main accents of any interior in an apartment or country house. The mysterious flickering of the lamps gives the plafonds a golden glow, which makes them look truly precious.

VL5324P11

цвет: розовое золото

color: pink gold

E27 x 1 60W

↑ 245/1520 | Ø 380

VL5324P21

цвет: розовое золото

color: pink gold

E27 x 1 60W

↑ 265/1540 | Ø 380





1



2



3

OLYMPIC

Светящиеся кольца — это не только Олимпийские игры, но и коллекция светильников Olympic. Изящная металлическая конструкция минималистичного дизайна настоящий подарок дому: никаких пылящихся плафонов и отблесков от декоративных деталей не будет. Только необходимое освещение в стиле модерн или хай-тек.

Shining rings mean not only the Olympic games, but the Olympic collection of lighting fixtures as well. The graceful metal construction of minimal design is a real gift to the house: there will be no dusty plafonds or reflections from decorative details. Only the necessary lighting in the Art Nouveau or high-tech style.

1 VL5115P03

цвет: сатин никель
color: satin nickel
E27 x 3 60W
↑ 330/1235 | ↔ 650 | ↗ 180

2 VL5115W01

цвет: сатин никель
color: satin nickel
E27 x 1 60W
↑ 315 | ↔ 150 | ↗ 80

3 VL5115P05

цвет: сатин никель
color: satin nickel
E27 x 5 60W
↑ 330/1235 | ↔ 930 | ↗ 180





1



2



3

FLEET

Коллекция светильников серии Fleet может стать почвой для эксперимента в создании интерьера в стиле современный модерн. Сочетание тонких плавных линий и сферических форм создает обволакивающее настроение в дизайне интерьера. За счет хромированного основания светильников и белых стеклянных плафонов достигается характерная принадлежность к выбранному стилю модерн.

The collection of Fleet lighting fixtures can become the basis for an experiment in creating an interior in the modern style. The combination of thin smooth lines and spherical shapes create an enveloping mood in interior design. Due to the chrome-plated base of the fixtures and white glass plafonds, they can be attributed to the chosen modern style.

1 VL5194P21

цвет: хром | прозрачный
color: chrome | transparent
G9 x1 40W
↑ 425/1625 | Ø 200

2 VL5194P11

цвет: хром | прозрачный
color: chrome | transparent
G9 x1 40W
↑ 510/1710 | Ø 200

3 VL5194W01

цвет: хром | прозрачный
color: chrome | transparent
G9 x1 40W
↑ 440 | ↔ 195 | ↗ 160





1



2

FOLLE

В коллекции Folle понятие стиля модерн выражается в отказе от традиционных начал классического направления. Переплетение легких и парящих динамичных элементов создает современную художественную основу светильников. Геометрические архитектурные формы подвесов из тонкого металла в чистых оттенках серебра и золота создают настроение легкого бунтарства.

In the Folle collection, the concept of Art Nouveau style is expressed in the rejection of the traditional principles of the classical direction. The interweaving of light and soaring dynamic elements creates a modern artistic basis for the fixtures. The geometric architectural forms of thin metal suspensions in pure shades of silver and gold create a mood of easy rebellion.

■ VL1514P04

цвет: золотой
color: gold
E14 x 4 40W
↑ 400/1200 | ∅ 730

■ VL1513P04

цвет: хром
color: chrome
E14 x 4 40W
↑ 400/1200 | ∅ 730

180°





1



2

ORION

Коллекция Orion как элемент большого созвездия, который случайным образом упал с небосклона и теперь освещает своим волшебным светом земное пространство. Плафон-ядро из матового стекла светлого оттенка заключен в кольцо сфер из тонкого металла цвета драгоценного золота и сатинового хрома — достойный образец для стилизации пространства в стиле модерн.

The Orion collection as an element of a large constellation that randomly fell from the sky and now illuminates the earth's space with its magic light. The core shade is made of frosted glass of a light shade, enclosed in a ring of spheres made of thin metal in the color of precious gold and satin chrome - a worthy example for styling space in the modern style.

■ VL1834P01

цвет: золотой | белый

color: gold | white

⚡ E27 x 1 60W

↑ 370/1220 | ∅ 350

■ VL1833P01

цвет: хром | белый

color: chrome | white

⚡ E27 x 1 60W

↑ 370/1220 | ∅ 350

180°





1



2

TENERO

Словно нежные звездочки, сияющие под потолком, коллекция светильников Тенеро освещает дом и дарит ему тепло и уют. Изящный, воздушный, практически невесомый медный каркас тонким кружевом окутывает загадочно мерцающую лампу. Ажурная форма и изысканная вытянутая форма светильников визуально увеличивают пространство помещения, словно добавляя ему воздуха и объема.

Like tender stars shining from the ceiling, the Tenero collection of lamps illuminates the house and gives it warmth and comfort. A graceful, airy, almost weightless copper frame with thin lace envelops a mysteriously twinkling lamp. The openwork form and elegant elongated shape of the lamps visually increase the space of the room, as if adding air and volume to it.

1 VL1544P01

цвет: медный
color: copper
E14 x 1 40W
↑ 355/1500 | Ø 155

2 VL1544P03

цвет: медный
color: copper
E14 x 3 40W
↑ 300/1800 | Ø 300





CASSIOPEA

Коллекция Cassiopea получила свое название в честь ярчайшего созвездия, жемчужины Млечного пути. Дизайн светильников действительно похож на звезды: стеклянные плафоны, имеющие бриллиантовую огранку и асимметричную вытянутую форму, отражают свет лампы, придавая ей дополнительное сияние. Изящный серебристый каркас лишь усиливает это сходство. Оригинальная серия Cassiopea подарит интерьеру загадочность и звездный свет.

The Cassiopea collection got its name in honor of the brightest constellation, the pearl of the Milky Way. The design of the lamps is really similar to the stars: glass shades with a diamond cut and an asymmetric elongated shape reflect the light of the lamp giving it additional shine. Elegant silver frame enhances this similarity. The original Cassiopea series will give the interior mystery and starlight.

1 VL1152P01

цвет: черный | дымчатый
color: black | smoky
E14 x 1 40W
↑ 200/1400 | ∅ 100

2 VL1152P03

цвет: черный | дымчатый
color: black | smoky
E14 x 3 40W
↑ 200/1400 | ∅ 320

3 VL1154P03

цвет: черный | янтарный
color: black | amber
E14 x 3 40W
↑ 200/1400 | ∅ 320

4 VL1154P01

цвет: черный | янтарный
color: black | amber
E14 x 1 40W
↑ 200/1400 | ∅ 100





1



2



3

Si

Белоснежная коллекция Si, не смотря на строгость и немного холодный скандинавский характер, сразу погружает в атмосферу окутывающего уюта и тепла. Si, словно архитектурный ансамбль из замков и башен в романском стиле, построенный из простых геометрических форм, но манящий историей внутри.

Snow-white Si collection, despite the chastity and a little cold Scandinavian character, immediately plunges you into the atmosphere of enveloping comfort and warmth. Si, like an architectural ensemble of castles and towers in the Romanesque style, is built from simple geometric shapes, but with an alluring story in it.

1 VL2191P01

цвет: белый | белый
color: white | white
E14 x 1 40W
↑ 450/850 | ∅ 300

2 VL2191W01

цвет: белый | белый
color: white | white
E14 x 1 40W
↑ 230 | ↔ 170 | ↗ 270

3 VL2191N01

цвет: белый | белый
color: white | white
E14 x 1 40W
↑ 480 | ∅ 300

4 VL2191L06

цвет: белый | белый
color: white | white
E14 x 6 40W
↑ 450/900 | ∅ 700



4



1



2



3

OLIVER

Коллекция светильников Oliver — это необычное сочетание формы, цвета и стиля. Элегантность — её второе имя. Светильники прекрасно впишутся в интерьер в стиле хай-тек, брутализм, минимализм, конструктивизм. Стильный каркас шоколадно-кофейного цвета и стеклянные плафоны-стаканчики ему в тон создают атмосферу сдержанной роскоши и современного шика.

The Oliver lamp collection is an unusual combination of shape, color and style. Elegance is its middle name. Lamps fit perfectly into the interior in the style of hi-tech, brutalism, minimalism, constructivism. The stylish chocolate-coffee-colored frame and glass shades to match the tone, create an atmosphere of restrained splendour and modern chic.

■ **VL1462L03**

цвет: коричневый | дымчатый
 color: brown | smoky
 ⚡ E14 x3 40W
 ↑ 460/970 | ⌀ 480

■ **VL1462L06**

цвет: коричневый | дымчатый
 color: brown | smoky
 ⚡ E14 x1 40W
 ↑ 460/1070 | ⌀ 670

■ **VL1462W01**

цвет: коричневый | дымчатый
 color: brown | smoky
 ⚡ E14 x1 40W
 ↑ 310 | ↔ 120 | ↗ 140





LICIA

Серия подвесов Licia — это безукоризненное сочетание тонкого интерьерного вкуса и идеального модерна. Эти светильники перенастраивают на аристократичный лад, раскрывая секрет атмосферной гармонии. Основания подвесов, выполненные в оттенках дымчатого хрома и приглушенного золота, украшены плафонами из хромированного стекла, что всё вместе рисует единый актуальный облик.

The Licia series of suspensions is an impeccable combination of a delicate interior taste and perfect modernity. These lamps reconfigure to an aristocratic mood, revealing the secret of atmospheric harmony. The base of the pendants, made in shades of smoky chrome and muted gold, is decorated with shades of chrome glass, which together draws a single, current look.

1 VL1923L06

цвет: хром | дымчатый
color: chrome | smoky
E14 x 6 40W
↑ 420 | ∅ 560

2 VL1923W01

цвет: хром | дымчатый
color: chrome | smoky
E14 x 1 40W
↑ 270 | ← 100 | ↗ 180

3 VL1923L08

цвет: хром | дымчатый
color: chrome | smoky
E14 x 8 40W
↑ 420 | ∅ 650





3

LICIA

Серия подвесов Licia — это безукоризненное сочетание тонкого интерьерного вкуса и идеального модерна. Эти светильники перенастраивают на аристократичный лад, раскрывая секрет атмосферной гармонии. Основания подвесов, выполненные в оттенках дымчатого хрома и приглушенного золота, украшены плафонами из хромированного стекла, что всё вместе рисует единый актуальный облик.

The Licia series of suspensions is an impeccable combination of a delicate interior taste and perfect modernity. These lamps reconfigure to an aristocratic mood, revealing the secret of atmospheric harmony. The base of the pendants, made in shades of smoky chrome and muted gold, is decorated with shades of chrome glass, which together draws a single, current look.

1 VL1924L06

цвет: золото | янтарный
color: gold | amber
E14 x 6 40W
↓ 420 | ∅ 560

2 VL1924W01

цвет: золото | янтарный
color: gold | amber
E14 x 1 40W
↓ 270 | ← 100 | ↗ 180

3 VL1924L08

цвет: золото | янтарный
color: gold | amber
E14 x 8 40W
↓ 420 | ∅ 650





1



3



2

SERENO

Французский шик и изящество — нестареющая классика в дизайнерской интерпретации коллекции Sereno. «Танцующие» формы светильников призваны сиять на светских приемах и семейных праздниках. Янтарно-прозрачная невесомость плафонов подчеркнута нарочито сдержанным контрастным каркасом из черной латуни, создавая неповторимую геометрию освещения.

French chic and grace are timeless classics in the design interpretation of the Sereno collection. "Dancing" shapes of lamps are intended to shine at social receptions and family holidays. The amber-transparent weightlessness of shades is emphasized by the deliberately restrained contrasting frame of black brass creating a unique geometry of lighting.

1 VL2194L08

цвет: черный | латунь | янтарный
color: black | brass | amber
E14 x 8 40W
↑550 | ∅780

2 VL2194L12

цвет: черный | латунь | янтарный
color: black | brass | amber
E14 x 12 40W
↑560 | ∅900

3 VL2194W02

цвет: черный | латунь | янтарный
color: black | brass | amber
E14 x 2 40W
↑100 | ↔440 | ↗220





CIELO

Основная идея модели Cielo — в противоречивости композиции. Блеск классического золота арматуры, стекло с переливами оттенков от золотистого до бронзового и декоративный рисунок из насечек на рожах ультрасовременной формы с легкостью выполняют свою главную задачу — поймать восхищенные взгляды.

The main idea of the Cielo model is the inconsistency of the composition. Sparkling of classic gold in fittings, glass shimmering with golden to bronze tints and a decorative pattern of notches on the horns, sharpened in an ultramodern shape, easily fulfill their main task – to catch admiring glances.

■ VL2214L06

цвет: золотой | янтарный
color: gold | amber
E14 x 6 40W
↑ 530 | ↔ 760

■ VL2214L08

цвет: золотой | янтарный
color: gold | amber
E14 x 8 40W
↑ 530 | ↔ 767

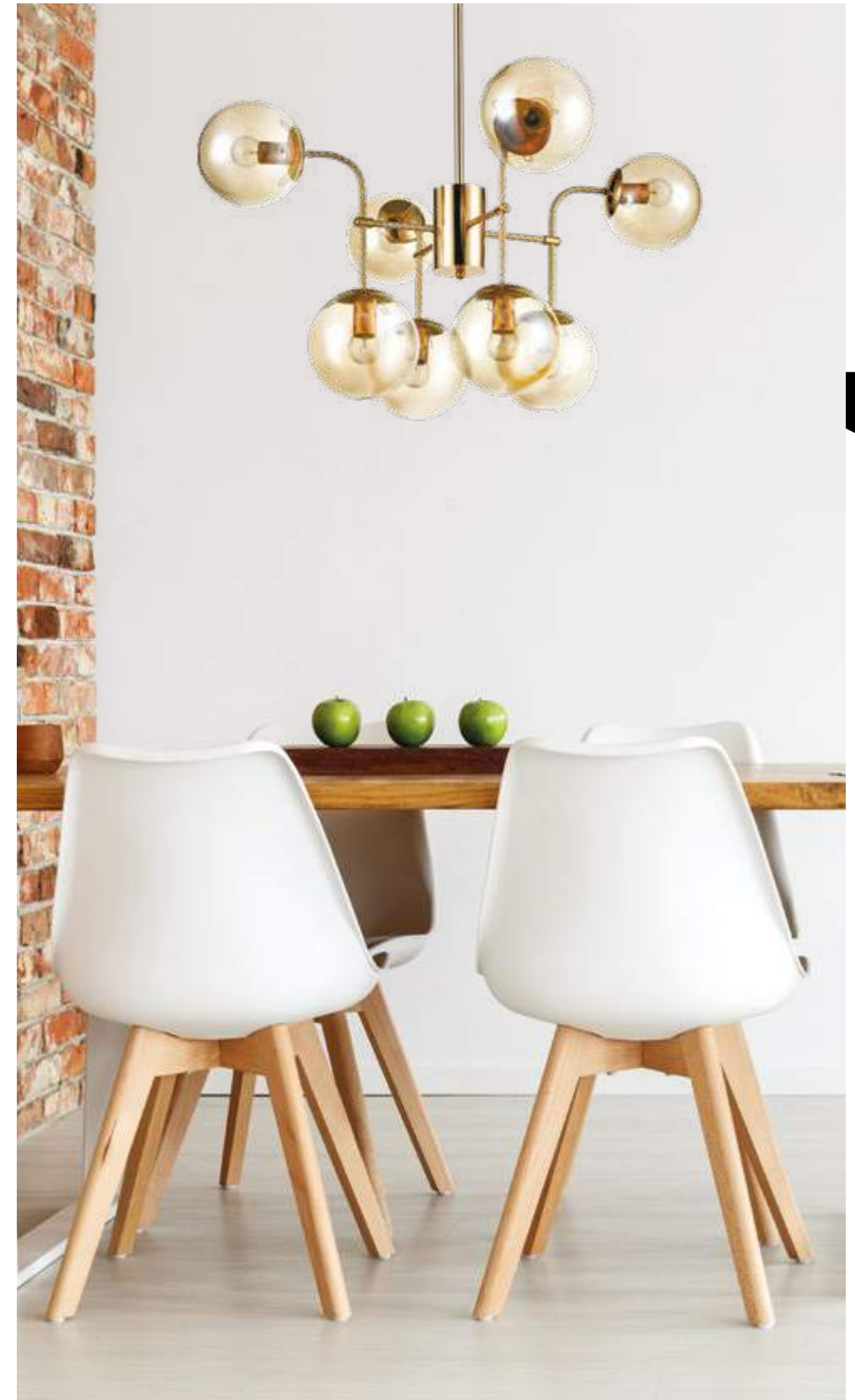



1

2



3

GALLASIA

Давно хотели воплотить в жизнь заветную мечту? На досуге открывать заброшенные скопления звезд — галактики? Легко! Для космических мечтателей, живущих на Земле в современном мире, мы специально создали серию ультрамодерновых светильников Galassia, в конструкции которых можно даже разглядеть элементы воздушного корабля.

Have you wanted to realize your cherished dream for a long time? To discover the abandoned clusters of stars – galaxies – at your leisure time? That's easy! For space dreamers living on earth in the modern world, we have specially created a series of ultra modern lamps Galassia, in the design of which you can even see the elements of an aircraft.

1 VL1872L06

цвет: черный | янтарный
color: black | amber
E14 x 6 40W
↑ 300 | Ø 650

2 VL1872W02

цвет: черный | янтарный
color: black | amber
E14 x 2 40W
↑ 125 | ← 339 | ↗ 244

3 VL1872L08

цвет: черный | янтарный
color: black | amber
E14 x 8 40W
↑ 300 | Ø 780



1



2



FURIA

Серия светильников Furia выступает четким манифестом к извечной классике. Визуальный протест заключается во вневременном характере, с тонко звучащими нотками авангарда, выраженными в форме подвесов. Круглые стеклянные плафоны в теплых тонах, размещенные на тонких линиях металлического черного основания, делают образ светильников истинным образцом современного модерна.

The Furia luminaire series is a clear manifesto for timeless classics. The visual protest lies in a timeless character, with subtle-sounding avant-garde notes expressed in the form of suspensions. Round glass shades in warm colors, placed on the thin lines of the metallic black base, make the image of the lamps a true example of modern Art Nouveau.

1 VL1882L05

цвет: черный | янтарный
color: black | amber
E27 x 5 60W
↑ 260 | Ø 560

2 VL1882L06

цвет: черный | янтарный
color: black | amber
E27 x 6 60W
↑ 250 | Ø 610





ORBITA

Коллекция Orbita полностью оправдывает свое название — оригинальный дизайн светильников похож на спутники, кружащиеся на орбите Земли и сияющие в ночи. Золотой каркас прекрасно сочетается с матово-сатиновыми стеклянными плафонами, которые создают атмосферу тепла, уюта и комфорта.

The Orbita collection fully lives up to its name - the original design of the lamps is similar to satellites orbiting the Earth and shining in the night. The golden frame goes well with matte-satin glass shades that create an atmosphere of warmth, coziness and comfort.

■ VL1704P20

цвет: золото | белый

color: gold | white

⚡ G9 x 20 28W

↑ 295/1200 | ∅ 650





1



3



2

INTENSO

Лучший дизайнер — это природа. Именно она стала вдохновением для создания коллекции светильников Intenso, которые невероятно похожи на гроздь прозрачных ягод. Тончайшие стеклянные плафоны надежно окружены основательным серебряным каркасом, удерживающим их вместе. Сквозь плафоны явственно просвечивают лампы, похожие на драгоценные семечки, которые скрывают эти «ягодки».

The best designer is nature. It was She who became the inspiration for creating a collection of Intenso lamps that are incredibly similar to a bunch of transparent berries. The finest glass shades are securely surrounded by a solid silver frame holding them together. Through the shades, the lamps are clearly visible, similar to the precious seeds that hide these «berries».

1 VL1413L08

цвет: хром | прозрачный
color: chrome | transparent
E14 x 8 40W
↑280 | ∅ 770

2 VL1413L06

цвет: хром | прозрачный
color: chrome | transparent
E14 x 6 40W
↑270 | ∅ 710

3 VL1413W01

цвет: хром | прозрачный
color: chrome | transparent
E14 x 1 40W
↑200 | ← 130 | ↗ 250





UNIVERSO

Universo — графичная серия, сошедшая с инженерных чертежей и планов. Коллекцию можно назвать находкой для интерьеров аскетичного направления минимализма, пронизанного философским смыслом и лишённого декора в принципе. Universo — создайте уникальную вселенную в своей квартире.

Universo is a graphic series, which seems to come down to us right from engineering drawings and plans. The collection can be called a godsend for the interiors of the ascetic trend of minimalism, imbued with philosophical meaning and devoid of ornament in general. Universo – create a unique universe in your apartment.

VL2052L10

цвет: черный | прозрачный

color: black | transparent

⚡ G4 x 10 28W

↑ 570/750 | ∅ 1000



1



2

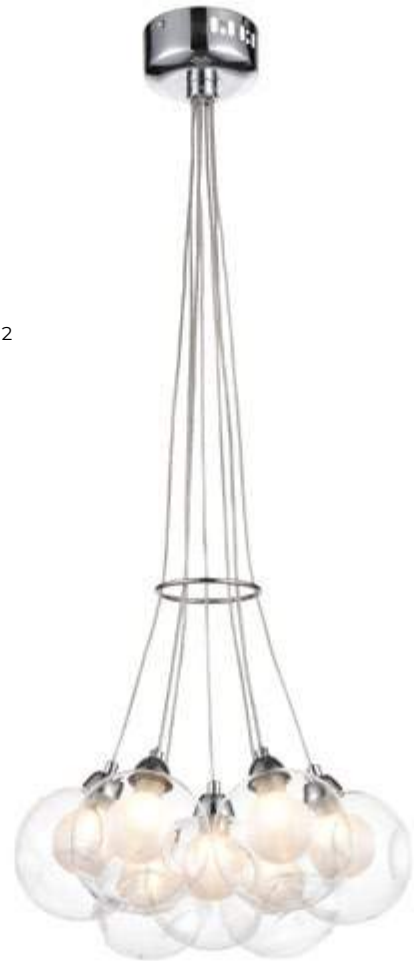

3



DANDELION

Светильники серии Dandelion могут наглядно показать, как быстро и легко задать помещению тон современного модерна. Плавные и округлые линии в формировании подвесов создают ощущение комфорта и мягкости. Стекланные полупрозрачные плафоны, размещенные на металлических основаниях цвета хром, словно одуванчики, растущие в интерьерном саду.

Dandelion luminaires can clearly show how quickly and easily set the tone of the modern Art Nouveau room. Smooth and rounded lines in the shape of the suspensions create a feeling of comfort and softness. Translucent glass shades placed on chrome-colored metal bases, like dandelions growing in an interior garden.

1 VL1173L05

цвет: хром | прозрачный
color: chrome | transparent
⚡ G9 x 5 28W
↑ 350/1600 | ∅ 320

2 VL1173L07

цвет: хром | прозрачный
color: chrome | transparent
⚡ G9 x 7 28W
↑ 340/1340 | ∅ 340

3 VL1173L12

цвет: хром | прозрачный
color: chrome | transparent
⚡ G9 x 12 28W
↑ 360/1720 | ∅ 480





1



2



3

CESARE

Светильники коллекции Cesare, несмотря на простоту и лаконичность дизайна, действительно имеют царское очарование. Элегантные плафоны-шары из прозрачного стекла, поддерживаемые серебристым хромированным каркасом, несут в себе поистине римское величие — ничего лишнего, только форма, чистота линий и мерцание ламп.

The lamps of the Cesare collection, despite the simplicity and laconicism of design, really have a royal charm. Elegant ball shades of transparent glass supported by a silver chrome frame, carry a truly Roman splendor – the stuff but not the fluff, just the shape, purity of lines and twinkling of lamps.

1 VL1913P01

цвет: хром | белый
color: chrome | white
E14 x 1 40W
↑ 200/1200 | ∅ 130

2 VL1913P03

цвет: хром | белый
color: chrome | white
E14 x 3 40W
↑ 200/1400 | ∅ 250

3 VL1913P05

цвет: хром | белый
color: chrome | white
E14 x 5 40W
↑ 200/1200 | ∅ 250





1



2

PIXEL

В коллекции Pixel гармонично сошлись практичная функциональность и современная архитектурность. На тонком тросе подвеса закреплен вытянутый металлический плафон конусообразной формы. Светильник, как завершающий штрих, поставит акцентную световую точку в создании дизайна интерьера.

The Pixel collection harmoniously combines practical functionality and modern architecture. An elongated metal cone-shaped metal ceiling is fixed on a thin suspension cable. The lamp, as a finishing touch, will put an accent light point in the creation of interior design.

1 VL1322P01

цвет: черный
color: black
LED x 1 3W 3000K
↑ 470/1270 | ↔ 45

2 VL1321P01

цвет: белый
color: white
LED x 1 3W 3000K
↑ 470/1270 | ↔ 45



1



2

TOTO

С давних времен люди смотрели в небо и мечтали о звездах. Для истинных ценителей космических глубин и звездных тайн создана коллекция светильников Toto, дизайн которых позаимствован у телескопов. Сдержанная обтекаемая форма, классическая цветовая гамма и яркие лампы делают их незаменимым источником освещения.

Since ancient times, people looked at the sky and dreamed about the stars. For true connoisseurs of cosmic depths and starry secrets, a Toto collection of lamps has been created, the design of which is borrowed from telescopes. Restrained streamlined shape, classic colors and bright lamps make them an indispensable source of lighting.

1 VL2021N01

цвет: белый
color: white
LED x 1 5W 3000K
↑ 370 | ↔ 320 | ↗ 80

2 VL2022N01

цвет: черный
color: black
LED x 1 5W 3000K
↑ 370 | ↔ 320 | ↗ 80





UOMO

Коллекция Uomo — это функциональный и стильный помощник в создании гармоничного и актуального пространства в духе современного модерна. На металлическом вытянутом основании орехового цвета симметрично разместились друг от друга парные плафоны графитового оттенка — вся вместе световая конструкция создает пространству архитектурный настрой с отголосками практичного аскетизма.

The Uomo collection is a functional and stylish assistant in creating a harmonious and relevant space in the spirit of modern Art Nouveau. Paired plafonds of graphite hue were symmetrically placed on a metal elongated base of walnut color - all together, the light design creates an architectural mood for the space with echoes of practical asceticism.

■ VL1992P08

цвет: черный | коричневый

color: black | brown

⚡ E14 x 8 40W

↑ 130/770 | ↔ 1000 | ↗ 370





1

2



3



FEDELE

Коллекция светильников Fedele — тот самый элемент, который станет завершающим штрихом дизайна в стиле модерн. Гладкие стеклянные плафоны-фонарики в обрамлении серебряного каркаса прекрасно впишутся в современный интерьер. Светильники Fedele дают яркий, направленный свет за счет особой формы плафонов, при которой лампа беспрепятственно освещает помещение.

The collection of Fedele lamps is the very element that will become the final touch of the Art Nouveau design. Smooth glass lantern shades with a silver frame fit perfectly into the modern interior. The Fedele lamps give a bright directional light due to the special shape of shades in which the lamp freely illuminates the room.

1 VL1365L05

цвет: серебро | белый
color: silver | white
E14 x 5 40W
↑ 395 | Ø 660

2 VL1365W01

цвет: серебро | белый
color: silver | white
E14 x 1 40W
↑ 220 | ↔ 140 | ↗ 230

3 VL1365L08

цвет: серебро | белый
color: silver | white
E14 x 8 40W
↑ 410 | Ø 760





LOFT

Категория лофт

Article | артикул: 600

RESTRAINT OF URBANISM

СДЕРЖАННОСТЬ УРБАНИЗМА

Дух промышленных пространств и старых мануфактур мягко и тонко исполняется в тренде «Сдержанность урбанизма». Настроение брутального лофта передается через понятные и простые дизайнерские формы, сглаженные теплыми многослойными оттенками фактур. В этом тренде заводской стиль теряет свои строгие позиции, уступая их нежному и манящему женственному лофту.

The spirit of industrial spaces and old manufactories is gently and subtly executed in the trend of «Restraint of urbanism». The mood of a brutal loft is conveyed through clear and simple design forms smoothed out by warm multi-layer shades of textures. In this trend, the factory style is losing its strict position giving way to their gentle and alluring feminine loft.



MATERIALS

МАТЕРИАЛЫ КАТЕГОРИИ

Грубый металл, необработанное дерево, тонированное стекло, фактурный камень, скрученный джут. Неагрессивные цвета из современной палитры с легкими винтажными акцентами.

Rough metal, untreated wood, tinted glass, textured stone, twisted jute. Non-aggressive colors from the modern palette with light vintage accents.

ANTIQUUE BROWN

Античный коричневый



WARMTH OF WOOD
& LIGHT



1

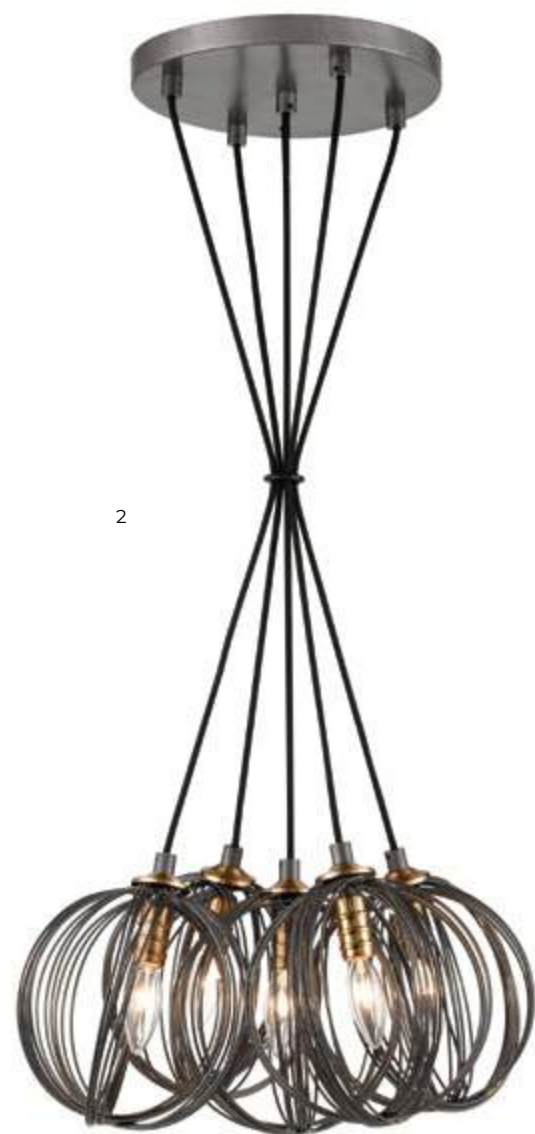

2



INCREDIBILE NEW

Коллекция Incredible, словно новогодний шарик в стиле лофт, создает атмосферу праздника. Кажущаяся простота моделей изысканно подчеркивается элементами золотого цвета, полностью переосмысливая привычную концепцию стилей лофт и минимализм. Элегантное многослойное плетение плафонов и их круглая форма придают светильникам Incredible мягкость, а черный, с эффектом потертости, каркас не дает забыть о брутальной стилистике модели. Эклектичные, с ноткой сдержанной роскоши, модели идеально впишутся в интерьер гостиной, холла или спальни.

The Incredible collection, as if a Christmas ball in the loft style, creates a festive atmosphere. The deceptive simplicity of the models is exquisitely emphasized by gold-colored elements, completely redefining the usual concept of loft and minimalism styles. The elegant multi-layer wicker of the plafonds and their round shape give the Incredible luminaires softness, and the black frame with the effect of scuffing will not let you forget about the brutal style of the model. Eclectic, with a touch of restrained luxury, the models will perfectly fit into interior of a living room, hall or bedroom.

1 VL6212P01

цвет: античная латунь | античное серебро

color: antique brass | antique silver

E27 x 1 60W

↑ 390/1601 | Ø 298

2 VL6212P05

цвет: античная латунь | античное серебро

color: antique brass | antique silver

E27 x 5 60W

↑ 364/2584 | Ø 361







3



2



ELECTRA

Серия светильников Electra станет прекрасной стилизацией для интерьера в стиле лофт. С помощью этой серии можно повторить эстетику индустриального жилья в современном пространстве. Благодаря сочетанию сферических стальных элементов разного диаметра, выполненного в темных оттенках, достигается эффект современного индустриального стиля.

Electra series of lighting fixtures will be a beautiful styling for an interior in the loft style. With the help of this series, you can repeat the aesthetics of an industrial house in the modern space. Due to the combination of spherical steel elements of various diameter made in dark shades, the effect of modern industrial style can be achieved.

■ VL6146P06

цвет: античный коричневый
color: antique brown
E14 x 6 40W
↑180/535 | ↔ 710

■ VL6146W01

цвет: античный коричневый
color: antique brown
E14 x 1 40W
↑397 | ↔ 200 | ↗ 100

■ VL6146P08

цвет: античный коричневый
color: antique brown
E14 x 8 40W
↑180/535 | ↔ 810





STORM

В прошлые века во время шторма моряки могли полагаться только на маяк. Именно его яркий свет дарил надежду и указывал путь. Коллекция светильников Storm, созданная по образу и подобию фонарей старинных маяков, идеально впишется в интерьер современного лофта. Каркас моделей будто выкован из настоящего железа: глядя на него так слышишь размеренные удары кузнечного молота по раскаленному металлу.

In past centuries, during a storm, sailors could only rely on the lighthouse. It was its bright light that gave them hope and pointed the way. The Storm collection of lighting fixtures, created in the image and likeness of the lamps of ancient lighthouses, will perfectly fit into the interior of a modern loft. The model frame looks like it is forged from real iron: if you look at it, it will seem to you that you can hear rhythmical blows of a blacksmith's hammer on hot metal.

■ VL6136P03

цвет: античный коричневый

color: antique brown

⚡ E27 x 3 60W

↑ 581/1623 | ∅ 353

■ VL6136P01

цвет: античный коричневый

color: antique brown

⚡ E27 x 1 60W

↑ 243/1463 | ∅ 175



4



fixings

5



STORM

В прошлые века во время шторма моряки могли полагаться только на маяк. Именно его яркий свет дарил надежду и указывал путь. Коллекция светильников Storm, созданная по образу и подобию фонарей старинных маяков, идеально впишется в интерьер современного лофта. Каркас моделей будто выкован из настоящего железа: глядя на него так слышишь размеренные удары кузнечного молота по раскаленному металлу.

In past centuries, during a storm, sailors could only rely on the lighthouse. It was its bright light that gave them hope and pointed the way. The Storm collection of lighting fixtures, created in the image and likeness of the lamps of ancient lighthouses, will perfectly fit into the interior of a modern loft. The model frame looks like it is forged from real iron: if you look at it, it will seem to you that you can hear rhythmical blows of a blacksmith's hammer on hot metal.

3 VL6136P05

цвет: античный коричневый

color: antique brown

⚡ E27 x 5 60W

↑ 648/1691 | ∅ 472

4 VL6136W01

цвет: античный коричневый

color: antique brown

⚡ E27 x 1 60W

↑ 228 | ↔ 154 | ↗ 177

5 VL6136W03

цвет: античный коричневый

color: antique brown

⚡ E27 x 3 60W

↑ 233 | ↔ 580 | ↗ 177





1



2



3

ABBIS NEW

Добавить изюминку в интерьер проще простого с коллекцией светильников Abbis. В ней идеально сочетаются современные тенденции, минимализм стиля лофт и атмосфера ушедших эпох. Воздушно-лаконичные плафоны, выполненные из металла матово-черного цвета, имеют форму старинных фонариков, которые вернулись к нам из прошлого. Патроны золотого цвета придают моделям сдержанный шик, который превосходно сочетается со строгостью линий. Светильники Abbis станут настоящим украшением интерьера, которое будет акцентировать внимание как в гостиной, так и на кухне, и в холле.

Adding a highlight to the interior is simplicity itself with the Abbis collection of lighting fixtures. It perfectly combines modern trends, minimalism of the loft style and the atmosphere of bygone eras. The airy laconic plafonds made of matte-black metal have the shape of ancient lanterns, as if they have returned to us from the past. The golden-colored lamp sockets give the models a restrained chic that perfectly matches the sharpness of the lines. The Abbis lighting fixtures will definitely become an ornament of the interior.

1 VL6262P01

цвет: черный | золото

color: black | gold

⚡ E27 x 1 60W

↑ 245/1460 | ∅ 150

2 VL6262W01

цвет: черный | золото

color: black | gold

⚡ E27 x 1 60W

↑ 270 | ↔ 150 | ↗ 205

3 VL6262P03

цвет: черный | золото

color: black | gold

⚡ E27 x 3 60W

↑ 270/1660 | ∅ 410





1



2

ULIK ^{NEW}

Коллекция Ulik — это новый тренд в стиле лофт. Нарочитая брутальность в ней уступает место лёгкости, добавляя интерьеру воздуха и прозрачности. Ажурный и элегантный каркас насыщенного черного цвета изумительно сочетается с золотыми патронами для лампочек. Всё вместе это создает ощущение современного ювелирного украшения, драгоценные камни которого загадочно и ярко сияют, освещая даже самые темные уголки. Светильники Ulik прекрасно подойдут для гостиной или спальни в стиле лофт в современной квартире или для роскошного холла в загородном доме.

The Ulik collection is a new trend in the loft style. Deliberate brutality in it gives way to lightness, adding air and transparency to the interior. The openwork and elegant deep-black frame is wonderfully combined with gold lamp sockets. All at once, this creates the feeling of a modern piece of jewelry, the precious gems of which shine mysteriously and brightly, illuminating even the darkest corners.

1 VL6242P03

цвет: черный | золото

color: black | gold

⚡ E27 x 3 60W

↓ 250/1470 | ↔ 720 | ↗ 225

2 VL6242P05

цвет: черный | золото

color: black | gold

⚡ E27 x 5 60W

↓ 250/1470 | ↔ 800 | ↗ 225

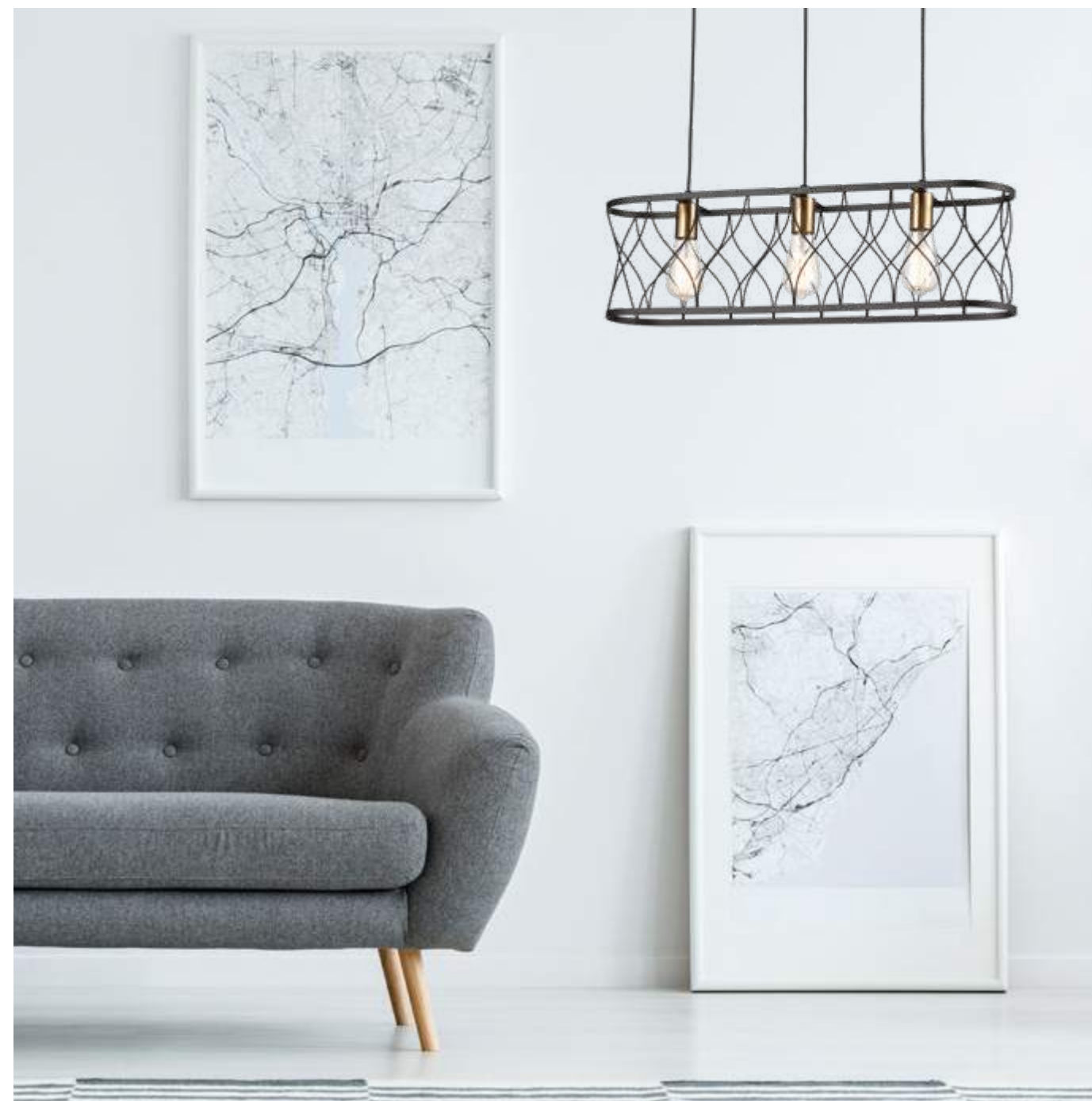



LUCA NEW

Торжество минимализма — основа коллекции Luca. Аскетичный металлический каркас черного цвета создает изящное обрамление для лампочки, которая дополнительно выделяется патроном золотого цвета. Невесомые светильники просто созданы для придания интерьеру нотки сдержанной роскоши и современной элегантности. Изящная коллекция Luca прекрасно впишется в дизайн гостиной или спальни, выполненных в стиле лофт или минимализм.

The triumph of minimalism is the base of the Luca collection. The ascetic black metal frame elegantly encases the light bulb, which is additionally highlighted by a gold-colored lamp socket. Weightless luminaires are just created to give the interior a touch of restrained luxury and modern elegance.

1 VL6232P01

цвет: черный | золото
color: black | gold
E27 x 1 60W
↑ 225/1490 | ∅ 200

2 VL6232P03

цвет: черный | золото
color: black | gold
E27 x 3 60W
↑ 225/1440 | ↔ 585 | ↗ 200

3 VL6232P05

цвет: черный | золото
color: black | gold
E27 x 5 60W
↑ 305/1520 | ↔ 785 | ↗ 200





1



2

TEMPO NEW

Коллекция Темпо словно драгоценный камень с четкой огранкой, внутри которого горит огонь! Невероятно воздушные, но в то же время насыщенные модели, которые выглядят внушительнее благодаря каркасу черного цвета. Сходство с современными драгоценностями придают золотые элементы, которые гармонично и эстетично вписываются в общий дизайн светильников. Серия Темпо — драгоценный элемент интерьера, который поможет создать законченный «образ» квартиры или загородного дома.

The Tempo collection is like a sharp-cut gem with a fire burning inside it! Incredibly airy, but at the same time saturated models look even more impressive due to the black frame. The resemblance with modern jewelry is given by gold elements which fit harmoniously and aesthetically into the overall design of the lighting fixtures. The Tempo series is a precious part of the interior that will help you create a complete "image" of an apartment or country house.

■ VL6322P03

цвет: черный | золото
color: black | gold
E27 x 3 60W
↑ 265/1465 | ∅ 350

■ VL6322P06

цвет: черный | золото
color: black | gold
E27 x 6 60W
↑ 265/1465 | ∅ 470



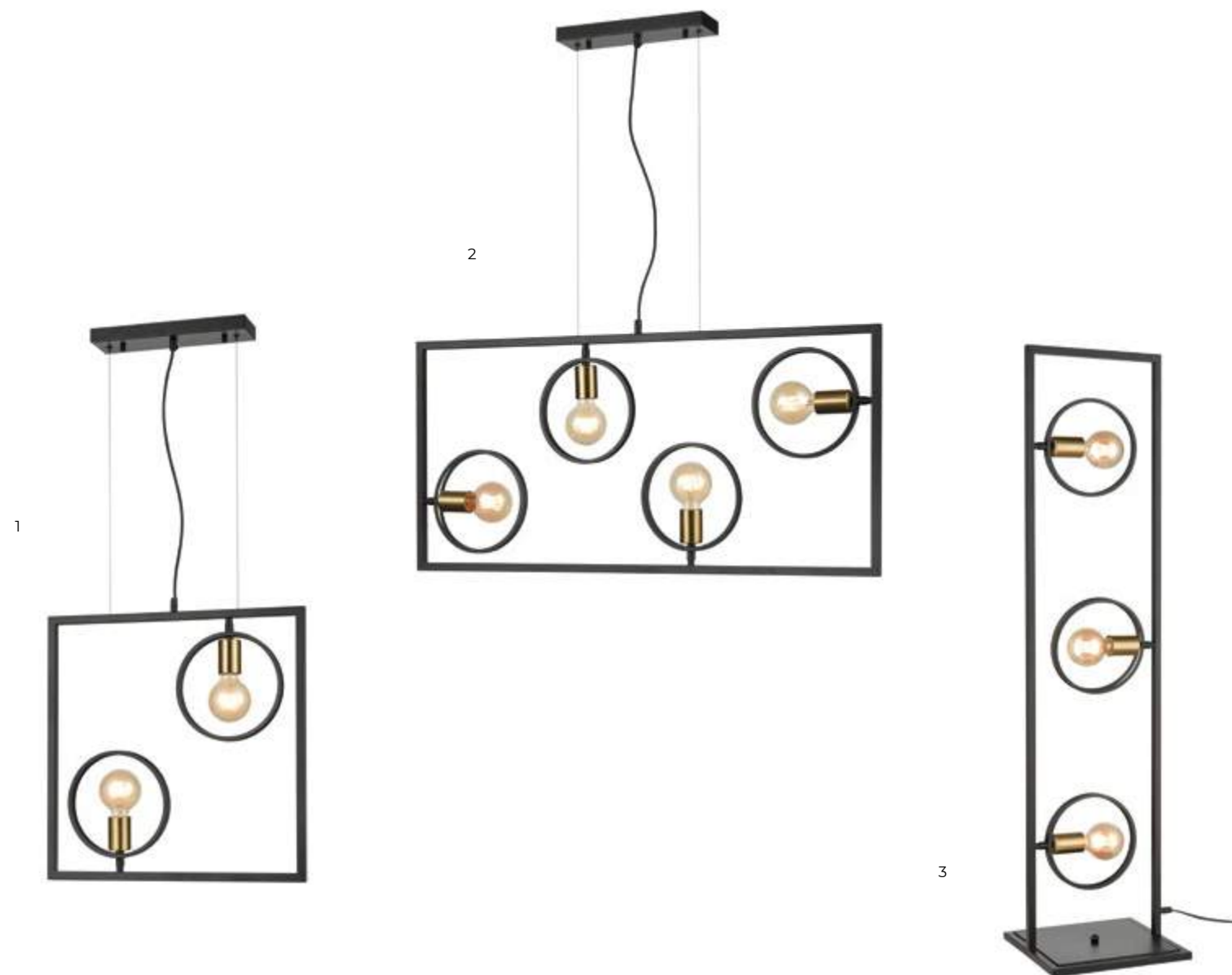

SPEED NEW

Коллекция Speed — это невероятные лофтовые светильники, которые могут стать отправной точкой в создании дизайна интерьера! Совершенно неожиданные модели, источником вдохновения для которых стал обыкновенный спидометр, а результатом — удивительная форма и яркий дизайн. Светильники Speed — это скорее световая инсталляция, чем просто способ осветить помещение. Серия Speed — тот самый свет, который вполне может стать коллекционным предметом интерьера!

The Speed collection represents incredible loft luminaires which can be the starting point in creating the interior design! Absolutely unexpected models, the source of inspiration for which was an ordinary speedometer, and the result was an amazing shape and bright design. The Speed luminaires are a light installation rather than just a way to illuminate the room. The Speed series is the very light that could successfully become collectors' interior item!

1 VL6292P02

цвет: черный | золото
color: black | gold
E27 x 2 60W
↑ 525/1000 | ↔ 500 | ↗ 60

2 VL6292P04

цвет: черный | золото
color: black | gold
E27 x 4 60W
↑ 475/1000 | ↔ 950 | ↗ 60

3 VL6292P03

цвет: черный | золото
color: black | gold
E27 x 3 60W
↑ 1230 | ↔ 300





LIBERTY NEW

Коллекция Liberty — это гимн свету, который вырвался на свободу! Практически невидимый и очень аккуратный каркас из черного металла не ограничивает свет, а лишь является его обрамлением, подчеркивая золотыми патронами ярко сияющие лампочки. Серия Liberty — интерьер, свободный от условностей и темноты!

The Liberty collection is a hymn to the light that broke free! The barely visible and very neat frame of ferrous metal does not restrain the light, but is just its frame, highlighting the brightly shining light bulbs with gold lamp sockets. Liberty series means an interior free from conventions and darkness!

1 VL6302W01

цвет: черный | золото
color: black | gold

⚡ E27 x 1 60W

↑ 282 | ↔ 240 | ↗ 138

2 VL6302P06

цвет: черный | золото
color: black | gold

⚡ E27 x 6 60W

↑ 265/1000 | ∅ 395

3 VL6302P03

цвет: черный | золото
color: black | gold

⚡ E27 x 3 60W

↑ 265/1060 | ↔ 620 | ↗ 240

4 VL6302P05

цвет: черный | золото
color: black | gold

⚡ E27 x 5 60W

↑ 265/1060 | ↔ 1050 | ↗ 240





MANHATTAN NEW

Коллекция Manhattan не зря получила свое название — самые модные и современные тренды рождаются на одноименном острове. Именно на Манхэттене ценят лаконичность и стиль, отдавая предпочтение дорогому дизайну. Поэтому серия Manhattan отвечает всем запросам и отличается своеобразной формой, которая наполнена воздухом и светом. Изящный плетеный плафон светильников не скрывает лампочки, благодаря чему они дарят яркий и прямой свет. Элегантность и кажущаяся простота моделей — именно то, что требуется современному интерьеру в условиях мегаполиса.

The Manhattan collection got its name for a reason – the most fashionable and modern trends are born on the island of the same name. It is in Manhattan that people appreciate conciseness and style, preferring luxurious design. Therefore, the Manhattan series meets all the requirements and has a unique shape filled with air and light. The elegant wicker plafond does not hide the light bulbs, so they give a bright and direct light. The elegance and deceptive simplicity of the models is just what a modern interior in metropolis conditions needs.

1 VL6281P01

цвет: белый

color: white

E27 x 1 60W

↑ 400/1500 | ∅ 500

2 VL6282P01

цвет: черный

color: black

E27 x 1 60W

↑ 400/1500 | ∅ 500





1



2



3

PASQUALE NEW

В коллекции Pasquale лампочки словно находятся в драгоценной клетке, как экзотические птички! Полуокруглая форма плафонов, золотые клёпки и сочетание металла и кожи делают эти светильники не похожими ни на одну из ранее представленных моделей. Элегантные и воздушные, стильные и современные светильники Pasquale прекрасно подойдут для гостиной, спальни, холла, прихожей или библиотеки.

In the Pasquale collection, the light bulbs seem to be in a precious cage, like exotic birds! The semicircular shape of the plafonds, gold rivets and a combination of metal and leather make these fixtures unlike any of the previously presented models. Elegant and airy, stylish and modern Pasquale fixtures are perfect for the living room, bedroom, hall, or library.

1 VL6251P01

цвет: черный | золото | белый
color: black | gold | white
E27 x 1 60W
↑ 350/1530 | ∅ 250

2 VL6251W01

цвет: черный | золото | белый
color: black | gold | white
E27 x 1 60W
↑ 200 | ↔ 200 | ↗ 270

3 VL6251N01

цвет: черный | золото | белый
color: black | gold | white
E27 x 1 60W
↑ 300 | ∅ 220





fixings

2

3

PASQUALE NEW

В коллекции Pasquale лампочки словно находятся в драгоценной клетке, как экзотические птички! Полуокруглая форма плафонов, золотые клёпки и сочетание металла и кожи делают эти светильники не похожими ни на одну из ранее представленных моделей. Элегантные и воздушные, стильные и современные светильники Pasquale прекрасно подойдут для гостиной, спальни, холла, прихожей или библиотеки.

In the Pasquale collection, the light bulbs seem to be in a precious cage, like exotic birds! The semicircular shape of the plafonds, gold rivets and a combination of metal and leather make these fixtures unlike any of the previously presented models. Elegant and airy, stylish and modern Pasquale fixtures are perfect for the living room, bedroom, hall, or library.

1 VL6252P01

цвет: черный | золото | черный
 color: black | gold | black
 E27 x 1 60W
 ↑ 350/1530 | ∅ 250

2 VL6252W01

цвет: черный | золото | черный
 color: black | gold | black
 E27 x 1 60W
 ↑ 200 | ↔ 200 | ↗ 270

3 VL6252N01

цвет: черный | золото | черный
 color: black | gold | black
 E27 x 1 60W
 ↑ 300 | ∅ 220





1



2



DRAGO NEW

Коллекция Drago категории Loft — это тончайшая грань между ультрасовременным лофтом и античным замком. Глядя на эти светильники, кажется, что огнедышащий дракон поймал свет и заключил его в клетку, чтобы освещать свой величественный и просторный замок. Однако суровый антик смягчается стильными кожаными вставками, которые придают моделям винтажной экстравагантности. Серия Drago — современная брутальность, смягченная светом и прошедшая сквозь эпохи.

The Drago collection of the Loft category is the thinnest line between an ultra-modern loft and an antique castle. Looking at these luminaires, it seems that the fire-breathing dragon caught the light and enclosed it in a cage to illuminate its majestic and spacious castle. However, the harsh antique is softened by stylish leather inserts that give the models a vintage flamboyance. Drago series is modern brutality, softened by light and passed through the ages.

1 VL6332P03

цвет: черный | коричневый

color: black | brown

⚡ E27 x 3 60W

↑ 280/1080 | ↔ 750 | ↗ 200

2 VL6332 P06

цвет: черный | коричневый

color: black | brown

⚡ E27 x 6 60W

↑ 475/1275 | ∅ 760



1



2



3



RITMO NEW

Коллекция Ritmo — очень симметричная, четкая и воздушная серия, отражающая современный ритм жизни и света. Так и хочется провести по светильнику металлической палочкой, чтобы услышать мелодичный звук, словно играешь на ксилофоне! Аккуратные лофтовые формы подчеркиваются современными материалами — кожей и металлом, что делает модели Ritmo невероятно стильными и лаконичными. Серия Ritmo — аскетичность, достигшая высшей формы и превратившаяся в искусство!

The Ritmo collection is a very symmetrical, sharp and airy series that reflects the modern rhythm of life and light. It is tempting to run a metal wand over it to hear a melodious sound, like playing a xylophone! Neat loft shapes are highlighted by modern materials – leather and metal, which makes Ritmo models incredibly stylish and concise. Ritmo series is asceticism that has reached the highest peak and turned into art!

1 VL6312W01

цвет: черный | коричневый
 color: black | brown
 E27 x 1 60W
 ↑ 300 | ↔ 210 | ↗ 160

2 VL6312P11

цвет: черный | коричневый
 color: black | brown
 E27 x 1 60W
 ↑ 235/1425 | ∅ 320

3 VL6312P21

цвет: черный | коричневый
 color: black | brown
 E27 x 1 60W
 ↑ 235/1425 | ∅ 420





1



2

CALMA

Коллекция Calma — это микс, одних из самых востребованных в последнее время стилей в интерьере — лофта и кантри. Гармония черного металла, теплоты древесины и необычных на кожаных ремнях стеклянных абажуров оттенка «чая» придает модели одновременно и урбанистичность, и уют загородного дома.

Calma collection is a mix of some of the most popular styles in the interior recently - loft and country. The harmony of black metal, the warmth of wood and unusual glass lampshades of the "tea" color on leather straps gives the model both urbanism and coziness of a country house at the same time.

1 VL2122L06

цвет: черный | коричневый | янтарный
color: black | brown | amber

E27 x 6 60W

↑ 515/990 | ∅ 670

2 VL2122W01

цвет: черный | коричневый | янтарный
color: black | brown | amber

E27 x 1 40W

↑ 290 | ↔ 120 | ↗ 180



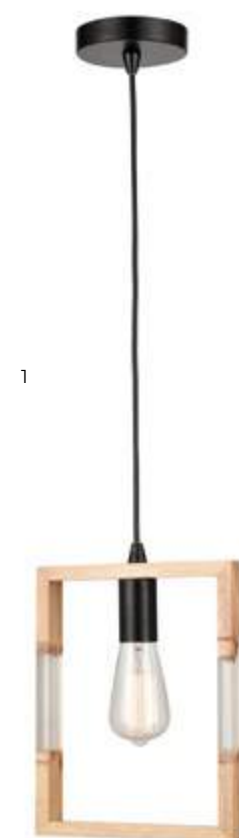

1



2



3



COPELAND NEW

Коллекция Copeland — это сочетание двух ярких и модных трендов — стиля лофт и использования эпоксидной смолы в дизайне интерьеров. Кажущаяся простота моделей призвана раскрыть красоту применяемых материалов, которые изумительно сочетаются и подчеркиваются лаконичной геометрической формой каркасов. Натуральные оттенки серии — светлое дерево, чёрный металл и прозрачная смола не перетягивают внимание на себя, а создают гармоничный образ светильника, который идеально впишется в интерьер.

The Copeland collection is a combination of two bright and fashionable trends – the loft style and the use of epoxy resin in interior design. The deceptive simplicity of the models is designed to reveal the beauty of the materials used, which match wonderfully and are emphasized by the concise geometric shape of the frames. Natural shades of the series – light wood, black metal and transparent resin do not draw too much attention to themselves, but create a harmonious image of a luminaire that will perfectly fit into the interior.

■ VL6222P01

цвет: черный | бежевый

color: black | beige

⚡ E27 x 1 60W

↑ 325/1545 | ↔ 220 | ↗ 120

■ VL6222W01

цвет: черный | бежевый

color: black | beige

⚡ E27 x 1 60W

↑ 230 | ↔ 80 | ↗ 275

■ VL6222P04

цвет: черный | бежевый

color: black | beige

⚡ E27 x 4 60W

↑ 305/1505 | ↔ 700 | ↗ 220





COPELAND NEW

Коллекция Copeland — это сочетание двух ярких и модных трендов — стиля лофт и использования эпоксидной смолы в дизайне интерьеров. Кажущаяся простота моделей призвана раскрыть красоту применяемых материалов, которые изумительно сочетаются и подчеркиваются лаконичной геометрической формой каркасов. Натуральные оттенки серии — светлое дерево, чёрный металл и прозрачная смола не перетягивают внимание на себя, а создают гармоничный образ светильника, который идеально впишется в интерьер.

The Copeland collection is a combination of two bright and fashionable trends – the loft style and the use of epoxy resin in interior design. The deceptive simplicity of the models is designed to reveal the beauty of the materials used, which match wonderfully and are emphasized by the concise geometric shape of the frames. Natural shades of the series – light wood, black metal and transparent resin do not draw too much attention to themselves, but create a harmonious image of a luminaire that will perfectly fit into the interior.

4 VL6222P14

цвет: черный | бежевый

color: black | beige

⚡ E27 x 4 60W

↑ 313/1515 | ↔ 850 | ↗ 120

5 VL6222P24

цвет: черный | бежевый

color: black | beige

⚡ E27 x 4 60W

↑ 188/1388 | ↔ 750 | ↗ 220





1

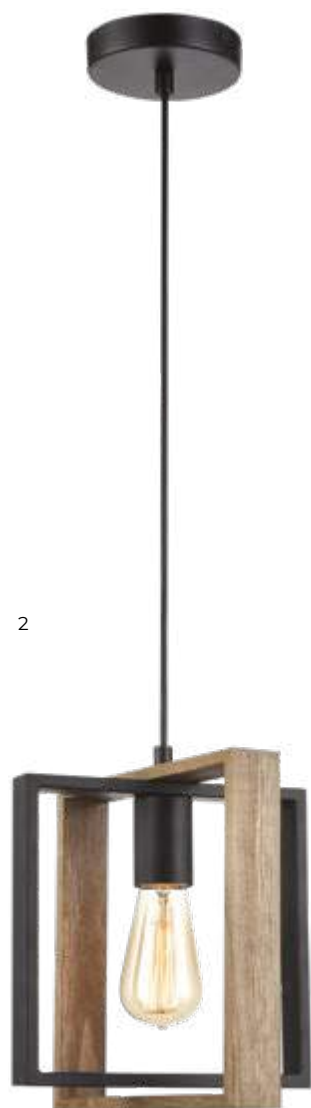

2



3

BASTION

В серии светильников Bastion читается принадлежность к стилю современного модерна. Квадратные элементы поворачиваются в разные стороны, что задает ритм и динамику. Теплое дерево в сочетании с металлическим основанием подвесов дарят обволакивающее чувство уюта и гармонии, а это является чуть не главным звеном на пути к идеальному интерьерному решению.

The Bastion series of fixtures reads their belonging to the style of modern Art Nouveau. Square elements rotate in different directions, which sets the rhythm and dynamics. Warm wood in combination with a metal base of the suspensions give an enveloping feeling of comfort and harmony, and this is almost the main link on the way to the perfect interior solution.

1 VL6112W01

цвет: черный | коричневый

color: black | brown

⚡ E27 x 1 60W

↑ 240 | ↔ 220 | ↗ 185

2 VL6112P01

цвет: черный | коричневый

color: black | brown

⚡ E27 x 1 60W

↑ 275/1500 | ↔ 240 | ↗ 240

3 VL6112P04

цвет: черный | коричневый

color: black | brown

⚡ E27 x 4 60W

↑ 265/1165 | ↔ 900 | ↗ 240



180°



1



2

REEF

Неординарная коллекция светильников Reef создана специально для интерьера в стиле лофт. Индустриальное сочетание дерева и черного металла смягчается открытыми лампами, теплый свет которых подчеркивает богатство материалов. Угловато-строгая геометрическая форма люстры подтверждает свое название, обнаруживая сходство с рифовой скалой. Люстра станет оригинальной деталью интерьера и добавит ему необычности.

An extraordinary collection of Reef lamps was created specifically for the interior in the loft style. The industrial combination of wood and black metal is softened by open bulbs, the warm light of which emphasizes the richness of the materials. The angularly strict geometric shape of the chandelier confirms its name, revealing a resemblance to a reef rock. The chandelier will become an original part of the interior and add the unusualness to it.

■ VL6072P32

цвет: черный | коричневый

color: black | brown

⚡ E27 x 3 60W

↑ 275/1100 | ↔ 600 | ↗ 120

■ VL6072WP31

цвет: черный | коричневый

color: black | brown

⚡ E27 x 3 60W

↑ 175/980 | ↔ 600 | ↗ 200





1



2



3



4

LEGION NEW

Коллекция Legion — классика современного лофта. Светильники коллекции отличаются брутальностью: внушительный каркас из металла и дерева выглядит тяжелым и цельным, что делает модели не просто осветительным прибором, а полноценным элементом декора, на основании которого может быть построена вся идея дизайна. Особую гармонию светильникам серии Legion придают детали — оригинальная форма и изящная металлическая сетка, из-за которой таинственно мерцают лампочки. Светильники отлично дополняют интерьер гостиной, спальни или кабинета, создавая непередаваемую атмосферу уюта и комфорта.

The Copeland collection is a combination of two bright and fashionable trends — the loft style and the use of epoxy resin in interior design. The deceptive simplicity of the models is designed to reveal the beauty of the materials used, which match wonderfully and are emphasized by the concise geometric shape of the frames. Natural shades of the series — light wood, black metal and transparent resin do not draw too much attention to themselves, but create a harmonious image of a luminaire that will perfectly fit into the interior.

1 VL6272P03

цвет: черный | коричневый
color: black | brown
E27 x 3 60W
↑ 535/1300 | ∅ 430

2 VL6272P05

цвет: черный | коричневый
color: black | brown
E27 x 5 60W
↑ 535/1300 | ∅ 530

3 VL6272W01

цвет: черный | коричневый
color: black | brown
E27 x 1 60W
↑ 230 | ↔ 170 | ↗ 170

4 VL6272N01

цвет: черный | коричневый
color: black | brown
E27 x 1 60W
↑ 510 | ∅ 190





CUBO

Серия подвесов Cubo — это воплощение прошлого в интерпретации будущего, будто инженер из былых времен создал светильники в своей мастерской. Металлические вставки, деревянный каркас, словно прошитый крупной бечёвкой, уравнивается прямоугольной формой подвесов — истинный лофт в современном прочтении.

Cubo series of suspensions is an embodiment of the past in the interpretation of the future, as if an engineer from old times created the lighting fixtures in his workshop. Metal inserts and a wooden frame, as if sewn with a large twine, are balanced by the rectangular shape of the suspensions — a true loft in a modern sense.

■ VL6052P03

цвет: античный черный | коричневый | прозрачный
color: antique black | brown | transparent

⚡ E27 x 3 60W

↑ 250/1000 | ↔ 600 | ↗ 260

■ VL6052W02

цвет: античный черный | коричневый
color: antique black | brown

⚡ E27 x 2 60W

↑ 230 | ↔ 300 | ↗ 180





BENSEN

Светильник серии Bensen можно смело отнести к нетривиальному стилю стимпанк, сочетающему в себе ретро и футуризм, механику и науку. Добавить тонкую нотку этого направления в интерьер поможет подвес Bensen, выполненный из металлического абажура в форме решетки, опоясанной деревянным кольцом.

It is plausible to attribute the lighting fixture of Bensen series to the non-trivial steampunk style, combining retro and futurism, mechanics and science. You can add a subtle touch of this direction to the interior with the help of Bensen suspension made of metal lampshade in the form of a grille, belted with a wooden ring.

VL6022P05

цвет: античный черный | коричневый

color: antique black | brown

E27 x 5 60W

↑ 215/1400 | Ø 500



DEGAS NEW

Коллекция Degas, выдержанная в эстетике индустриального стиля, способна внести легкий штрих фабричной атмосферы в любой интерьер. Металлический купол светильника в цвете черного золота в сочетании с деревом, словно состаренного временем, делает его аутентичным артефактом для стилизации помещения в промышленном стиле.

The Degas collection, designed in the aesthetics of an industrial style, is able to bring a touch of factory atmosphere into any interior. The metal dome of the lamp in black gold in combination with a tree, as if aged out of time, makes it an authentic artifact for styling a room in an industrial style.

VL6042P01

цвет: античный черный | коричневый

color: antique black | brown

E27 x 1 60W

↑ 165/1390 | Ø 260





1



fixings



2

LUCCA

Теперь, чтобы создать атмосферу средневекового замка у себя дома, не нужно искать предметы старины для интерьера — специально для таких случаев создана коллекция лофт-светильников Lucca. Металлическая решетка матового черного цвета идеально сочетается с натуральным деревом. Лампы-свечи придают светильникам максимальное сходство со старинными канделябрами.

Now, to create the atmosphere of a medieval castle at home, you don't have to look for antiques for the interior – Lucca collection of loft lighting fixtures has been created specifically for such cases. The matte black metal grille is perfectly combined with natural wood. Candle lamps give the lighting fixtures the maximum similarity with ancient candelabra.

1 VL6062P03

цвет: античный черный | коричневый
color: antique black | brown

⊙ E27 x 3 60W

↑ 345/1500 | ∅ 400

2 VL6062W01

цвет: античный черный | коричневый
color: antique black | brown

⊙ E27 x 1 60W

↑ 230 | ↔ 160 | ↗ 180





FRANCO

Подвес Franco — отличный помощник в создании интерьера в стиле лофт. Светильник одинаково гармонично может светить над обеденной зоной, в спальне над прикроватной тумбой или нести декоративную функцию в дизайн-пространстве. Сочетание матового металла и дерева придают подвесу брутальный, но в то же время мягкий характер.

Franco suspension is a great assistant in creating an interior in the loft style. The lighting fixture will equally harmoniously shine over the dining area, in the bedroom over the bedside table or have a decorative function in the design space. The combination of matte metal and wood give the suspension a brutal, but at the same time soft character.

VL6032P01

цвет: античный черный | коричневый

color: antique black | brown

E27 x 1 60W

↑175/1400 | Ø 240



EDWARD

Подвес серии Edward как маяк, притягивающий своим светом и теплом, среди моря интерьерных решений. Светильник выполнен в гармоничном сочетании чуть потертого, будто временем, дерева и темного матового металла на цепи с некрупными звеньями. Все эти особенности светильника позволяют украсить пространство в стиле лофт или рустика.

Suspension of the Edward series is like a lighthouse, attracting us with its light and warmth, among the sea of interior solutions. The lighting fixture is made in a harmonious combination of slightly worn, as if by time, wood and dark matte metal on a chain with medium-sized links. All these features allow the lighting fixture to decorate the space in the loft or rustic style.

VL6002P01

цвет: античный черный | коричневый

color: antique black | brown

E27 x 1 60W

↑325/1520 | ↔ 200 | ↗ 200



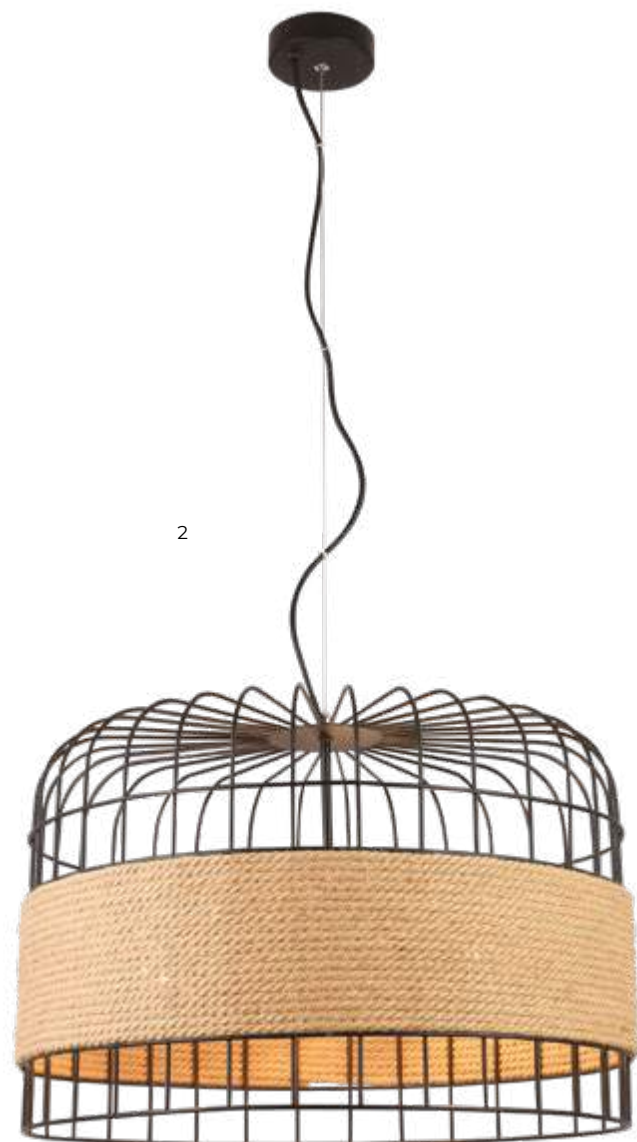

SAN

Дизайнеры коллекции San просто взяли и посадили свет... в клетку! Необычные светильники и впрямь выглядят как старинная клетка, в которую заключили лампочку. Оригинальная конструкция и классическая для лофта цветовая гамма станут прекрасным дополнением интерьера гостиной, спальни или холла. Коллекция San позволит не только осветить любимый дом, но и привлечь внимание и интерес гостей.

The designers of the San collection just put the light... in a cage! Unusual lighting fixtures really look like an old cage, in which they enclosed a light bulb. The original design and classic loft colors will be a great addition to the interior of the living room, bedroom or hall. San collection will not only illuminate your loved home, but also attract the attention and interest of your guests.

VL6172P01

цвет: черный
color: black
E27 x 1 60W
↑ 355/1200 | ∅ 255

VL6172P03

цвет: черный
color: black
E27 x 3 60W
↑ 350/1200 | ∅ 500





1



2

PALMER

Коллекция светильников Palmer — это точь-в-точь клош (в переводе с французского «колокол»): то ли элегантная шляпка из моды 20-х годов, то ли специальная крышка для горячего блюда. В любом случае, оригинальная полусфера, свисающая на тонком проводе с потолка, станет необычной деталью интерьера.

Palmer collection of lighting fixtures is just exactly the cloche (French for “bell”): it is either an elegant hat from the fashion of the 20s, or a special cover for a hot dish. In any case, the original hemisphere, hanging down from the ceiling on a thin wire, will be an unusual detail of the interior.

1 VL6184P01

цвет: черный | медное золото

color: black | cooper gold

⚡ E27 x1 60W

↑ 250/1200 | ∅ 400

2 VL6183P01

цвет: черный | жемчужное серебро

color: black | pearl silver

⚡ E27 x1 60W

↑ 250/1200 | ∅ 400





fixings

CALYPSO

Светильник Calipso — это практичность в чистом виде и функциональность на лицо. Уникальность подвеса в том, что его можно применить сразу в нескольких интерьерных направлениях: традиционном минимализме, скандинавском стиле и лофте. Металлический корпус подвеса выкрашен в цвет винтажного серебра, что еще больше придает ему характерной индивидуальности.

Calipso lighting fixture is pure practicality and evident functionality. The unique feature of this suspension is that you can use it in several directions of interior: traditional minimalism, Scandinavian style and loft. The metal body of the suspension is painted in vintage silver color, which further gives it a characteristic distinction.

VL6125P01

цвет: винтажное серебро | латунь

color: vintage silver | brass

E27 x 1 60W

↑265/1460 | ∅ 365



FERRO

Подвесы в стиле лофт серии Ferro легко и непринужденно способны внести своим присутствием настроение стильной индустриальности, которая не теряет своей актуальности в создании дизайна помещений. Светильники выкрашены в темный классический оттенок, что еще больше работает на создание акцентных лофт-мотивов в интерьере.

Loft style suspensions of Ferro series can easily and naturally bring a mood of stylish industrialism that never loses its relevance in creating room design. Lamps are painted a dark classic shade, which even more contributes to creating accents of loft motifs in the interior.

VL6012P11

цвет: античный черный

color: antique black

E27 x 1 60W

↑308/1505 | ∅ 310



1



fixing



2

VOYAGE

Лофт не лофт без правильно подобранных деталей. Именно на этот случай создана коллекция светильников Voyage, сумеречно-дымчатые плафоны которых в обрамлении серебристого металла станут тем штрихом, который создаст настроение и атмосферу истинно творческого и богемного жилья. Намеренная простота форм изящно подчеркивается огранкой стекла, добавляющей искр. Стиль, цвет, материалы — каждая деталь создает настроение и уют.

A loft is not a loft without correctly selected details. The Voyage collection of fixtures was created specially for this occasion. Their dusky-smoky plafonds, framed by silver metal, will become the finishing touch that will create the mood and atmosphere of a truly creative and bohemian home. The intentional simplicity of the shapes is exquisitely accentuated by the cut glass, which adds sparks. Style, color, materials – every detail creates a special mood and comfort.

1 VL6083P03

цвет: сатин никель | дымчатый
color: satin nickel | smoky

⚡ E27 x 3 60W

↑ 275/1250 | ↔ 700 | ↘ 200

2 VL6083W01

цвет: сатин никель | дымчатый
color: satin nickel | smoky

⚡ E27 x 1 60W

↑ 293 | ↔ 150 | ↘ 216

3 VL6083P05

цвет: сатин никель | дымчатый
color: satin nickel | smoky

⚡ E27 x 5 60W

↑ 275/1250 | ↔ 880 | ↘ 220





2



TOSO

Невероятно оригинальная идея создать светильники похожие на аквариум воплотилась в коллекцию Toso. Тяжелый каркас из черного металла обрамляет фактурное стекло с ромбовидным узором, сквозь которое матово мерцают лампы. Благодаря солидной геометрической форме светильники выглядят основательно и надежно — идеальное дополнение к дизайну лофта.

An incredibly original idea to create the lighting fixtures similar to aquarium was embodied in the Toso collection. A heavy frame of black metal frames the textured glass with a diamond pattern through which the bulbs flicker matte. Due to the massive geometric shape, the fixtures look solid and reliable – a perfect addition to the loft design.

1 VL6152L05

цвет: черный | прозрачный
color: black | transparent
E27x5 60W
↑ 255/1280 | ↔ 950 | ↗ 230

2 VL6152W01

цвет: черный | прозрачный
color: black | transparent
E14 x1 40W
↑ 230 | ↔ 230 | ↗ 140

3 VL6152L03

цвет: черный | прозрачный
color: black | transparent
E27x3 60W
↑ 255/1280 | ↔ 590 | ↗ 230





fixings

3



TREDICI

Пусть суеверия и заклеямили число 13, однако в нумерологии оно символизирует Вселенную и стремление к любви. Именно поэтому серия светильников Tredici, название которой переводится с итальянского как «Тринадцать», принесет в лофт не только стиль, но и гармонию. Черный каркас освежают сверкающие стеклянные ромбы похожие на осколки айсберга, заключенные в строгую рамку. Сквозь них видно загадочное сияние ламп в форме свечей, что придает светильникам дух средневековья.

Although superstition castigated the number 13, in numerology it symbolizes the universe and the desire for love. That is why the Tredici series of lighting fixtures, the name of which translates from Italian as "Thirteen", will bring not only style, but also harmony to the loft. The black frame is refreshed by sparkling glass rhombs similar to iceberg fragments enclosed in a rigid frame. Through them, you can see the mysterious glow of lamps in the form of candles, which gives the spirit of the Middle Ages to the lamps.

1 VL6162W01

цвет: черный | прозрачный
color: black | transparent
E14x1 40W
↑170 | ↔ 250 | ↗ 150

2 VL6162P03

цвет: черный | прозрачный
color: black | transparent
E14x3 40W
↑195/1000 | ∅ 360

3 VL6162P06

цвет: черный | прозрачный
color: black | transparent
E14x6 40W
↑195/1000 | ∅ 510





HERMES

Серия подвесов Hermes отличаются легкой эклектичностью с яркими нотами лофта. Вовсе не обязательно превращать свое жилище в старый ангар или заброшенную фабрику. Сымитировать фабричный стиль поможет точечное использование предметов декора. Светильники Hermes с круглым каркасом цвета старого металла, стилизованные под вентилятор, создадут необходимое настроение лофта.

Hermes series of suspensions is distinguished by slight eclecticism with bright notes of a loft. You don't need to turn your home into an old hangar or an abandoned factory. Selective use of decorative items will help you simulate the factory style. Hermes lighting fixtures with a round frame of old metal color, stylized as a fan, will create the necessary mood for the loft.

1 VL6106P05

цвет: античный коричневый

color: antique brown

⚡ E27 x 5 60W

↑ 577/1790 | ↔ 540 | ↗ 199

2 VL6106P03

цвет: античный коричневый

color: antique brown

⚡ E27 x 3 60W

↑ 548/1760 | ↔ 510 | ↗ 100





1



2

VINTAGE

Коллекция светильников Vintage абсолютно соответствует своему названию — оригинальные формы, плавные изгибы и каркасы невероятного бронзово-кофейного цвета с зеленью создают ощущение истинной старины. Светильники Vintage будто только вчера освещали старинные замки Англии, а сегодня готовы стать украшением библиотеки, спальни или гостиной современного дома.

Vintage collection of lighting fixtures absolutely corresponds to its name — original shapes, smooth curves and frames of incredible bronze-coffee color with greenery create a sense of true antiquity. It seems that it was yesterday when Vintage fixtures illuminated the ancient castles of England, and today they are ready to ornament the library, bedroom or living room in a modern house.

1 VL6096P62

цвет: античная ржавчина

color: antique rust

⚡ E27 x 5 60W

↑ 545/1580 | ∅ 600

2 VL6096W01

цвет: античная ржавчина

color: antique rust

⚡ E27 x 1 60W

↑ 300 | ↔ 127 | ↗ 200

3 VL6096P61

цвет: античная ржавчина

color: antique rust

⚡ E27 x 6 60W

↑ 755/1800 | ↔ 508 | ↗ 100



3



fixings



1



2

CAPTAIN

С серией подвесов Captain можно представить себя капитаном дальнего плавания на корабле, бороздящем водные дали. Светильники способны стилизовать обстановку под индустриальное настроение, за счет искусственно состаренного металла, будто испытанного сильными морскими ветрами и временем, и защитным каркасом для света лампочки.

With the Captain series of suspensions, you can imagine yourself as a captain of a long-distance voyage on a ship playing the seas. The lighting fixtures can stylize the atmosphere for an industrial mood due to aged metal, as if tested by strong sea winds and time, and a protective frame for light bulbs.

1 VL6122P01

цвет: винтажный пурпурный

color: vintage purple

E27 x 1 60W

↑ 325/1550 | ∅ 360

2 VL6124P01

цвет: винтажный хаки

color: vintage khaki

E27 x 1 60W

↑ 325/1550 | ∅ 360





1



2

MING

Дизайн коллекции Ming, как и её название, сразу же навевают восточные мотивы. В переводе с китайского название серии переводится как «яркий», что вполне отражает суть моделей. Аккуратный плафон создан в стиле классической восточной лаконичности — плавные формы и никаких лишних деталей. Украшением люстры служат обычные прорези в плафоне, сквозь которые загадочно сияет свет лампы.

The design of the Ming collection, like its name, immediately evoke associations with Oriental motifs. The name of the series translates from Chinese as "bright", which reflects the essence of the models to a full extent. The neat plafond is created in the style of classical Oriental conciseness – smooth shapes and no unnecessary details. The decoration of the chandelier is the usual slots in the plafond, through which the bulb light shines mysteriously.

1 VL6196P01

цвет: коричневый
color: brown
E27 x1 60W
↑ 400/1200 | ∅ 315

2 VL6191P01

цвет: белый
color: white
E27 x1 60W
↑ 400/1200 | ∅ 315



1



2

LEVI

Levi — коллекция светильников, которую можно было бы назвать обычной, если бы не крошечная деталь — выглядывающая из плафона лампа заключена в аккуратную решетку, словно старинный фонарь. Благодаря столь минималистичному, но необычному элементу, люстра из простого осветительного прибора превращается в оригинальную деталь интерьера.

Levi is a collection of lighting fixtures that could be called ordinary, if not for a tiny detail - the bulb peeking out from the plafond is enclosed in a neat grille like an old lamp. Due to such a minimalistic, but unusual element, the chandelier turns from a simple lighting device into an original interior detail.

1 VL6202P01

цвет: черный
color: black
E27 x1 60W
↑ 280/1280 | ∅ 330

2 VL6201P01

цвет: белый
color: white
E27 x1 60W
↑ 280/1280 | ∅ 330

ANATOMY OF GEOMETRY

АНАТОМИЯ ГЕОМЕТРИИ

Феномен естественности кроется в неподдельной простоте и совершенной элементарности, что составляет канву тренда под названием «Анатомия геометрии». В нем происходит максимальное слияние растворяющихся в пространстве цветов и ассиметричных форм, имеющих затейливую геометрию. Эти визуальные условия работают над общей эргономикой света, в полной мере отражающейся в тренде.

The phenomenon of naturalness lies in genuine simplicity and absolute elementarity which is the outline of the trend called «Anatomy of Geometry.» The maximum fusion of space-dissolving colors and asymmetric forms having intricate geometry takes place in it. These visual conditions work on the overall ergonomics of light which are fully reflected in the trend.

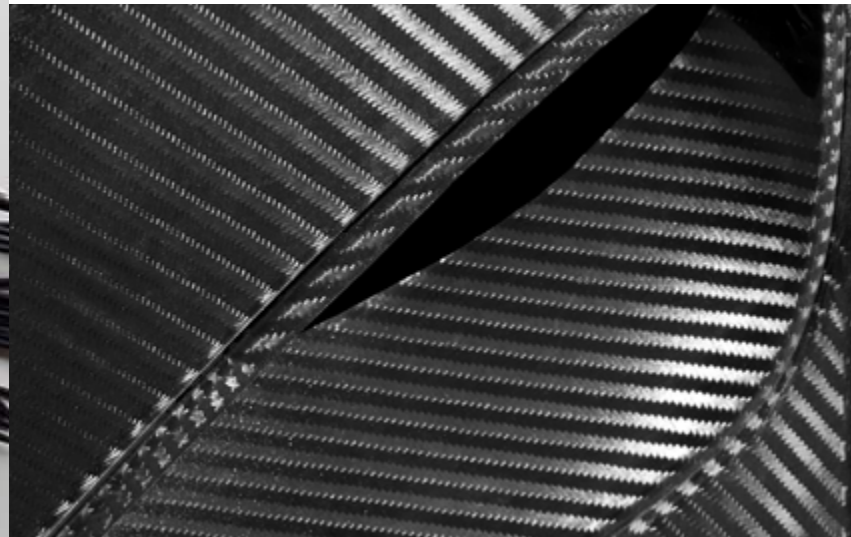

MATERIALS

МАТЕРИАЛЫ КАТЕГОРИИ

Эргономичный металл, плотный акрил. Растворяющиеся в пространстве цвета — хром глянцевый, полуматовый никель, черный, коричневый капучино.

Ergonomic metal, dense acrylic. Colors dissolving in space — glossy chrome, semi-matt nickel, black, brown cappuccino.

PEARL
CHROME

Жемчужный хром

ACRYLIC & LIGHT

Легкий акрил



1



2

SATELLITE NEW

Коллекция Satellite — это не просто светильники, а целые системы освещения, которые позволяют создать собственную архитектуру света! Поворотные споты и встроенные элементы освещения делают их похожими на космический корабль, который внезапно оказался на потолке. Инновационные технологии производства и незаурядная дизайнерская идея — вот что отличает коллекцию от всего, что было ранее. Серия Satellite — яркий спутник каждого дома!

The Satellite collection means not just luminaires, but entire lighting systems allowing you to create your own architecture of light! Pivoted spots and built-in lighting elements make them look like a spaceship that suddenly appeared on the ceiling. Innovative production technologies and an outstanding design idea — this is what distinguishes this collection from anything you have seen before. The Satellite series is a bright companion for every home!

1 VL7171P12

цвет: белый | белый
color: white | white
LED x 48W 3000K
↑190/1000 | ∅ 650

2 VL7172L12

цвет: черный | черный
color: black | black
LED x 48W 3000K
↑65 | ∅ 650

180°

360°







2



3



4

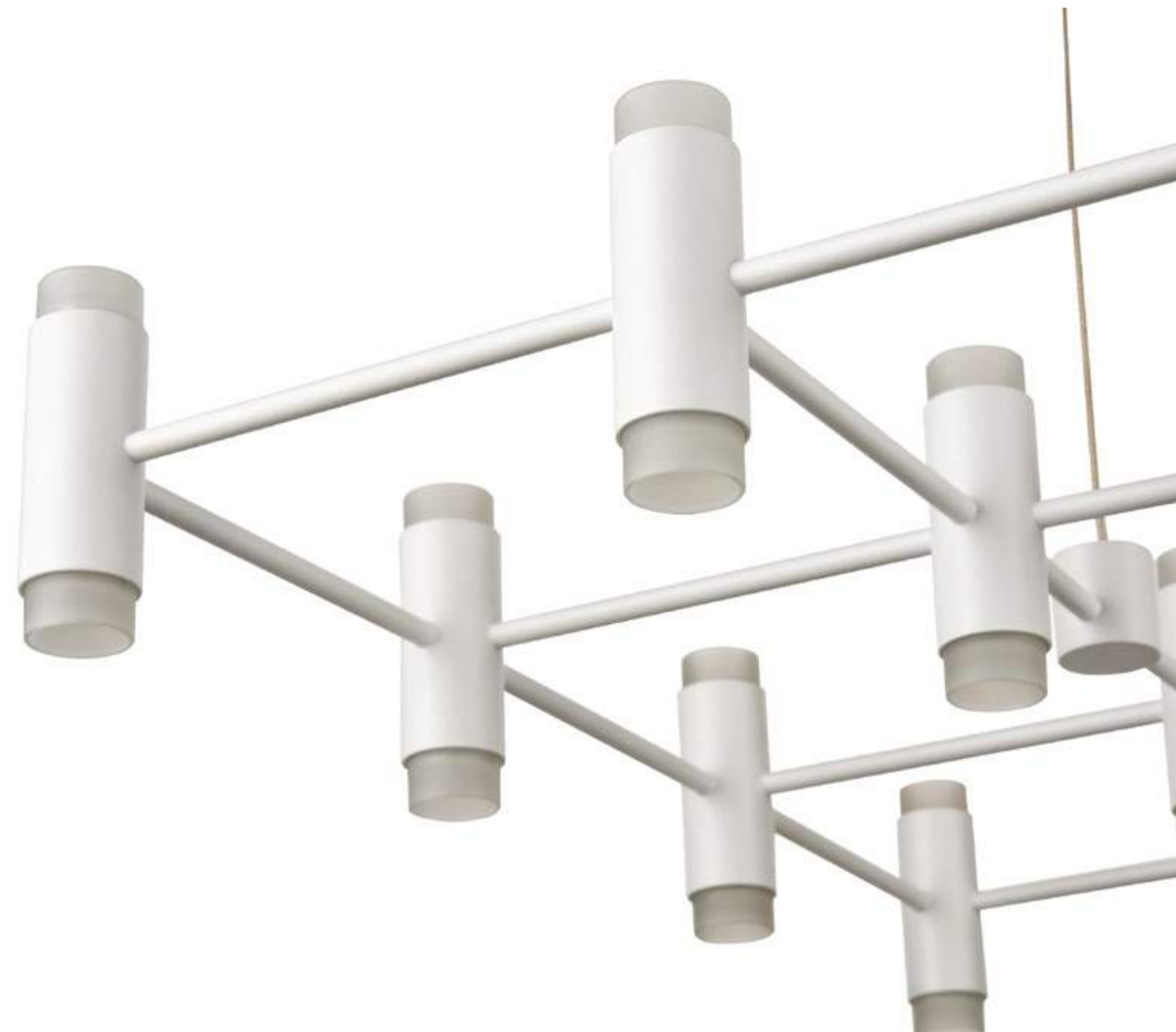

ATMOSFERA ^{NEW}

Коллекция Atmosfera — инновационный подход к построению сценариев света с архитектурной графичностью и инженерной точностью. Строгий каркас черного или белого цвета, на котором расположены в геометрическом порядке источники света, — это не просто светильник, это художественная инсталляция, которая великолепно впишется практически в любой интерьер. Светильники подойдут как для творческого пространства, так и для стильной гостиной. Серия Atmosfera — атмосфера яркости, стиля и современных инноваций!

The Atmosfera collection is an innovative approach to building light scenarios with architectural graphics and engineering accuracy. The light sources are arranged on the strict frame in black or white color in a geometric order, and it is not just a lighting fixture, but an art installation that will perfectly fit into any interior. The luminaires are suitable for both creative space and a stylish living room. Atmosfera series means an atmosphere of brightness, style and modern innovation!

1 VL7161P32

цвет: белый | белый
color: white | white
LED x 96W 3000K
↑135/900 | ↔ 540 | ↗ 540

2 VL7162L16

цвет: черный | черный
color: black | black
LED x 48W 3000K
↑155 | ↔ 540 | ↗ 540

3 VL7162W02

цвет: черный | черный
color: black | black
LED x 12W 3000K
↑150 | ↔ 250 | ↗ 100

4 VL7161W02

цвет: белый | белый
color: white | white
LED x 12W 3000K
↑150 | ↔ 250 | ↗ 100

45°

360°



NIAMI ^{NEW}

Серия Niami — это необычное сочетание замкового стиля и современных форм. Благодаря оригинальным лампам, похожим на сигнальные ракеты, и основательному каркасу насыщенного черного цвета, светильники выглядят внушительно и серьезно. Niami отлично впишется в интерьер в стиле лофт и станет достойным украшением гостиной, спальни или кухни. В коллекции есть как потолочные, так и подвесные модели — легко подобрать нужный для любой высоты потолка.

The Niami series is an unusual combination of castle style and modern forms. Due to original bulbs resembling signal rockets and the massive deep-black frame, the lighting fixtures create an impressive and serious look. Niami will excellently fit into the interior in the loft style and become a worthy decoration of the living room, bedroom or kitchen.

■ VL7142P12

цвет: черный | белый
color: black | white
LED x 48W 4000K
↑256/800 | ∅ 514

■ VL7142W04

цвет: черный | белый
color: black | white
LED x 16W 4000K
↑203 | ↔ 200 | ↗ 122





NIAMI NEW

Серия Niami — это необычное сочетание замкового стиля и современных форм. Благодаря оригинальным лампам, похожим на сигнальные ракеты, и основательному каркасу насыщенного черного цвета, светильники выглядят внушительно и серьезно. Niami отлично впишется в интерьер в стиле лофт и станет достойным украшением гостиной, спальни или кухни. В коллекции есть как потолочные, так и подвесные модели — легко подобрать нужный для любой высоты потолка.

The Niami series is an unusual combination of castle style and modern forms. Due to original bulbs resembling signal rockets and the massive deep-black frame, the lighting fixtures create an impressive and serious look. Niami will excellently fit into the interior in the loft style and become a worthy decoration of the living room, bedroom or kitchen.

■ VL7142P12

цвет: черный | белый
color: black | white
LED x 48W 4000K
↑338 | Ø 514

■ VL7142L18

цвет: черный | белый
color: black | white
LED x 72W 4000K
↑336 | Ø 660





1



2



3

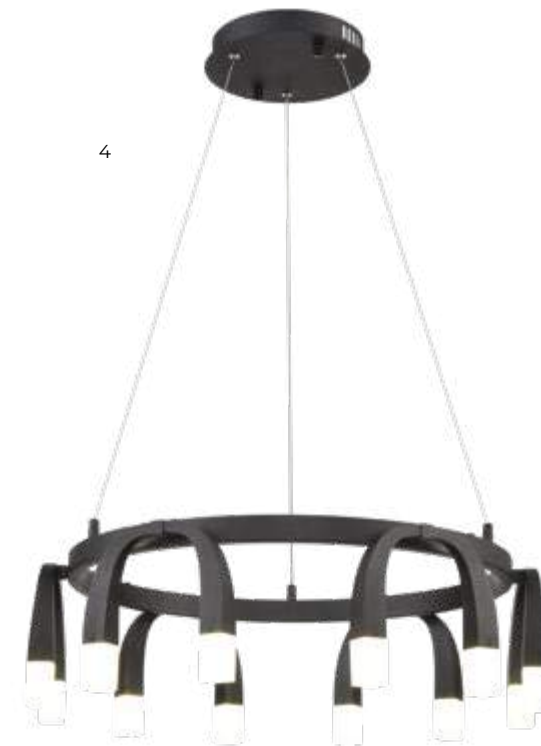

4

NEGRO

Negro — это серия графичных светильников на стыке современного минимализма и функциональной практичности. Для приверженцев строгих форм, с весомой долей индивидуальности, эта коллекция — настоящая находка. Черный металлический корпус подвесов в сочетании с легким акрилом добавят четкий акцент в современный интерьер.

Negro is a series of graphic lighting fixtures at the intersection of modern minimalism and functional practicality. For those who adhere to strict forms, with a significant share of individuality, this collection is a real catch. Black metal body of suspension combined with a touch of acrylic will add a crisp accent to a modern interior.

1 VL7102P08

цвет: черный
color: black
LED x 32W 4000K
↓260/1200 | ↔ 725 | ↗ 200

2 VL7102P10

цвет: черный
color: black
LED x 40W 4000K
↓260/1200 | ∅ 500

3 VL7102W02

цвет: черный
color: black
LED x 8W 4000K
↓203 | ↔ 200 | ↗ 122

4 VL7102P12

цвет: черный
color: black
LED x 48W 4000K
↓260/1200 | ∅ 650

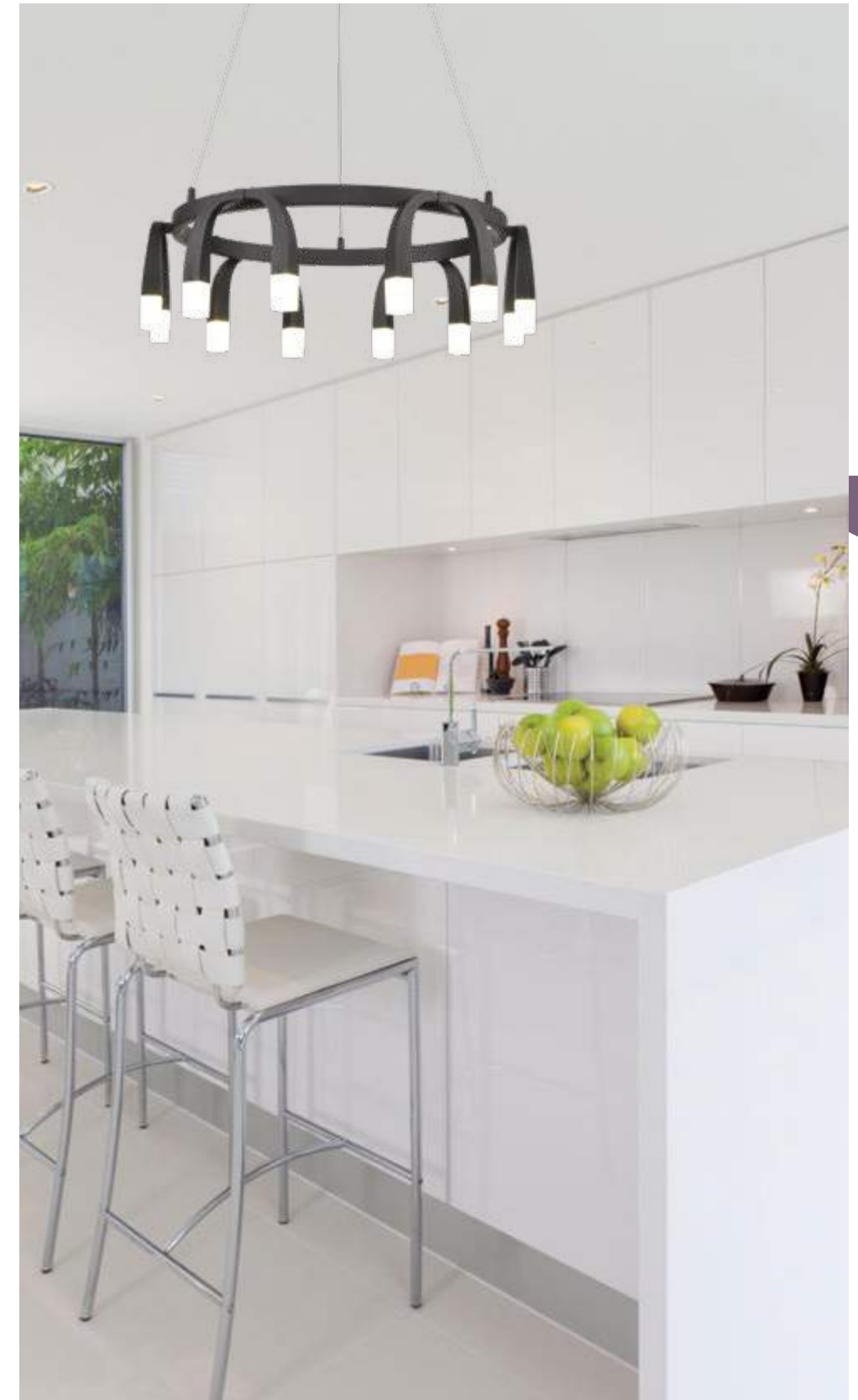



UFO

Название коллекции Ufo невероятно точно отображает её концепцию — будто небольшое стильное НЛО посетило ваш дом и решило здесь задержаться! Летящая конструкция выдержана в минималистичном дизайне - ничего лишнего.

Невесомая металлическая конструкция белого цвета прекрасно подчеркнута легким акрилом, а сияющие LED-лампы усиливают схожесть с неопознанным летающим объектом. Светильник станет оригинальным дополнением интерьера квартиры или загородного дома в современном стиле.

The name of the Ufo collection incredibly accurately reflects its concept — as if a little stylish UFO visited your home and decided to stay here! The flying structure minimalist design – nothing in excess.

The weightless white metal construction is beautifully accentuated by light acrylic, and the shining LED lamps enhance the similarity with an unidentified flying object. The lighting fixture will be an original addition to the interior of an apartment or a country house in the modern style.

1 VL7111P12

цвет: белый
color: white
LED x 108W 4000K
↑ 150/1200 | ∅ 665

2 VL7112P12

цвет: черный
color: black
LED x 108W 4000K
↑ 150/1200 | ∅ 665

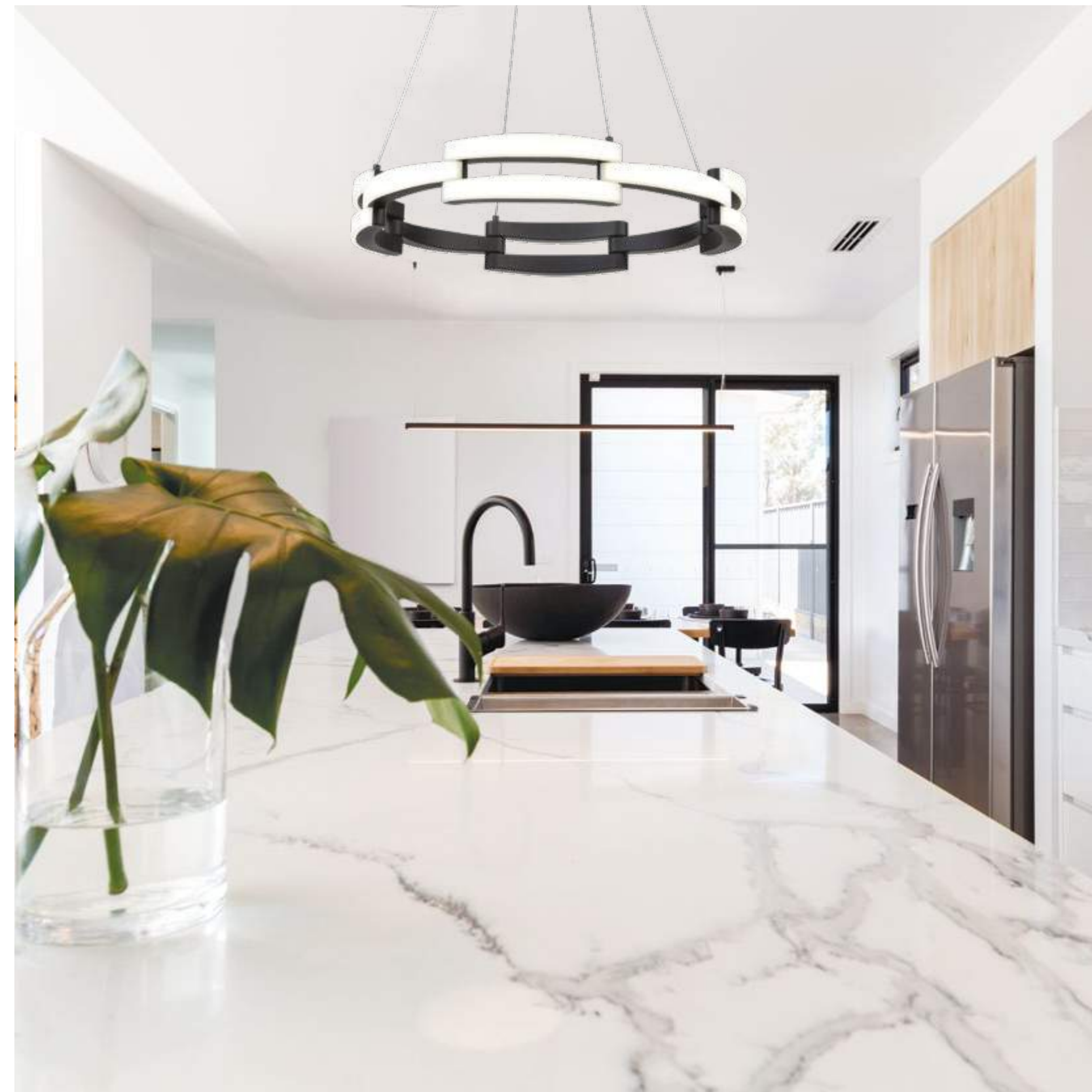



1



2

LATTE

Серия подвесов Latte представляет собой идеальный образец для стилизации помещения. Офисное помещение или домашнее пространство — Latte способна задать правильные дизайн-ориентиры. Алюминиевый белый корпус в форме эллипса с применением акрила сыграет ключевую роль в создании стильного и современного интерьера.

Latte series of suspensions is an ideal example for styling a room. Be it office or home space — Latte can set the right design guidelines. The aluminum white ellipse-shaped body with the use of acrylic will play a key role in creating a stylish modern interior.

1 VL7121P09

цвет: белый

color: white

LED x 84W 4000K

↑110/1200 | ↔ 900 | ↗ 300

2 VL7121P12

цвет: белый

color: white

LED x 110W 4000K

↑110/1200 | ↔ 1200 | ↗ 300





1



2



3

SENSO

Символ бесконечности стал вдохновением для создания коллекции светильников Senso. Элегантность, простота и глубокий символизм — основа дизайнерской концепции этой серии. Светильники этой серии станут украшением стильного и минималистичного интерьера. Светильники Senso выглядят легкими и воздушными, благодаря каркасу белого цвета и изяществу всех деталей.

The infinity symbol was the inspiration for the Senso collection of lighting fixtures. Elegance, simplicity and deep symbolism are the basis for the design concept of this series. Lighting fixtures of this series will decorate a stylish and minimalist interior. Senso lighting fixtures look light and airy due to the white frame and the elegance of all the details.

1 VL7051P01

цвет: белый
color: white
LED 36W 4000K
↑ 220/1500 | ↔ 1160 | ↗ 160

2 VL7051W01

цвет: белый
color: white
LED 14W 4000K
↑ 100 | ↔ 400 | ↗ 70

3 VL7051F01

цвет: белый
color: white
LED 24W 4000K
↑ 1180 | ∅ 220





BIBLE NEW

Серия Bible — всё дело в волшебных пузырьках! Элегантные светильники похожи на изящные округлые соты, сквозь которые струится мягкий и приятный свет. Лаконичный каркас бархатного серебристого цвета, плавные изгибы и разноразмерные ячейки делают светильники этой серии невероятно притягательными и роскошными. Необычный оттенок «сот» идеально сочетается с цветовой гаммой каркаса, выделяя светильники Bible среди других коллекций.

Bible series – it's all about magic bubbles! Elegant fixtures look like exquisite rounded honeycombs through which a soft and pleasant light flows. The laconic silver velvet frame, smooth curves and multi-sized cells make the fixtures of this series incredibly attractive and luxurious. The unusual shade of "honeycombs" blends perfectly with the color range of the frame, highlighting the Bible lighting fixtures among other collections.

■ VL7153L01

цвет: серебро | белый

color: silver | white

LED x 48W 4000K

↑103 | ∅ 500





CARO

Серия подвесов Caro словно аппликация, художественно вырезанная ножницами. Легкие и воздушные — эти светильники можно отнести к самостоятельному дизайн-объекту. Необычная форма подвесов, выполненная из высококачественного алюминия и акрила, позволяет исключить любой намек на банальность в интерьере.

Caro series of suspensions is like an appliqué artistically carved with scissors. Light and airy, these luminaires can be attributed to an independent design object. The unusual shape of suspensions, made of high quality aluminum and acrylic, eliminates any hint of banality in the interior.

1 VL7083P17

цвет: хром
color: chrome
LED 65W 4000K
↑ 390/1500 | ↔ 1140 | ↗ 350

2 VL7086P17

цвет: кофейный
color: coffee
LED 65W 4000K
↑ 390/1500 | ↔ 1140 | ↗ 350

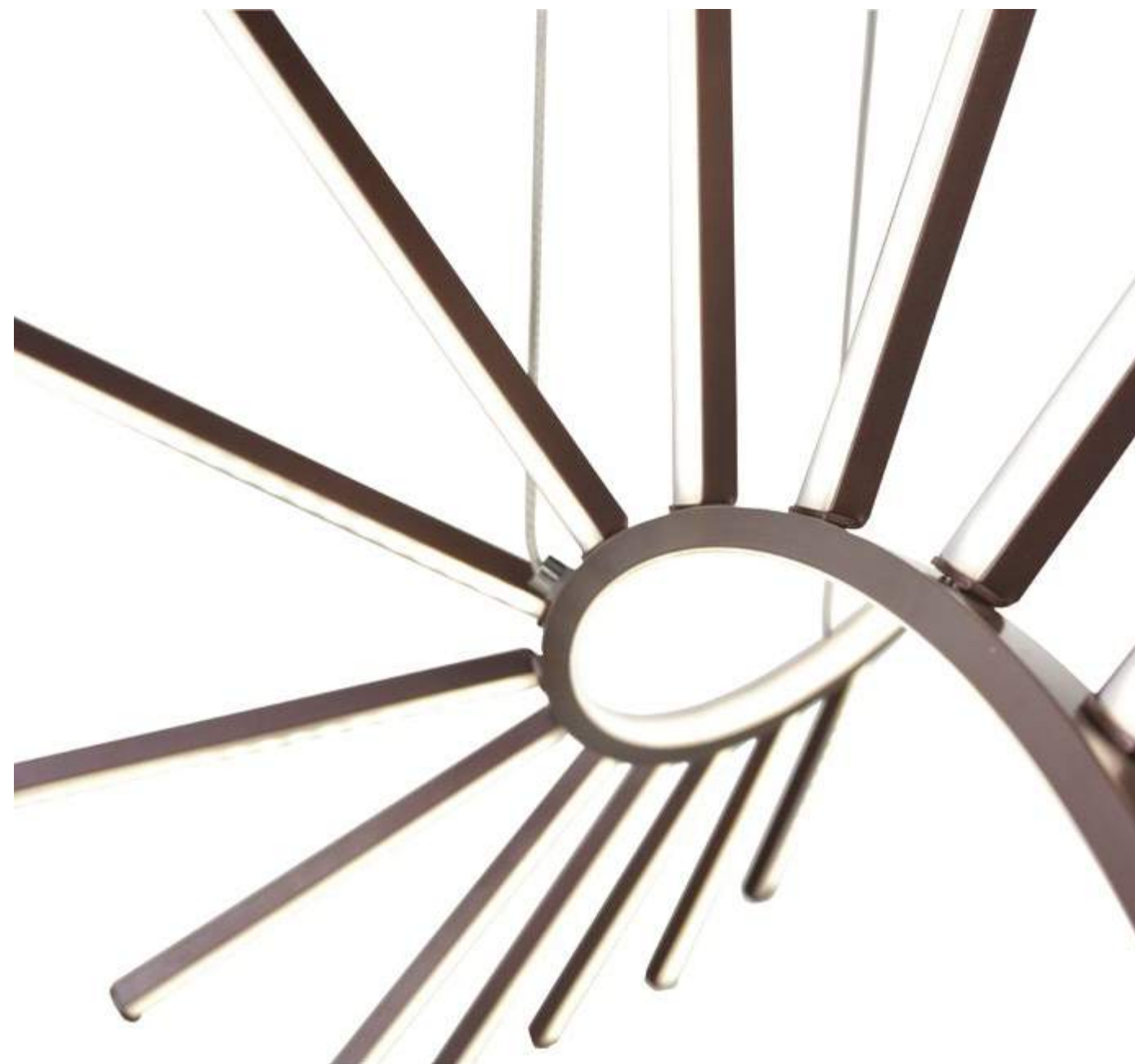



2

UMBRIA

Коллекция светильников Umbria — настоящая находка для интерьера в стиле современного духа времени. Минималистичный дизайн серии сочетается с обманчивой простотой стеклянного рифленого стекла и строго металлического каркаса, выполненного в черном цвете. Несмотря на достаточно внушительные размеры, светильники выглядят прозрачно и легко, визуально расширяя пространство.

The Umbria collection of lamps is a real find for the interior in the style of modern spirit of the time. The minimalistic design of the series is combined with the deceptive simplicity of corrugated glass and a strictly metal frame made in black. Despite rather impressive dimensions, the lamps look transparent and light, visually expanding the space.

1 VL7132P40

цвет: черный | прозрачный
color: black | transparent
LED x 40W 4000K
↑ 55/1200 | ↔ 945 | ↗ 120

2 VL7132W20

цвет: черный | прозрачный
color: black | transparent
LED x 20W 4000K
↑ 140 | ↔ 560 | ↗ 85





1



2



3

RETТА

Оригинальная коллекция Retta создана, чтобы привлекать внимание. Изюминка коллекции — её необычная форма, представляющая собой парящую цепь из квадратов. Серия станет необычным украшением дома: элегантная люстра как нельзя лучше будет смотреться над кухонным островом или над рабочим столом в лофте.

The original Retta collection is created to attract attention to itself. The highlight of this collection is its unusual shape representing a floating chain of squares. The series will become an unusual decoration of the house: an elegant chandelier will look its best over the kitchen island or over the worktop in the loft.

1 VL7012P05

цвет: черный
color: black
LED 38W 4000K
↑75/1500 | ↔ 780 | ↗ 130

2 VL7112W01

цвет: черный
color: black
LED 13W 4000K
↑100 | ↔ 145 | ↗ 165

3 VL7015P05

цвет: сатин никель
color: satin nickel
LED 38W 4000K
↑75/1500 | ↔ 780 | ↗ 130





NETTA

Коллекция светильников Netta представляет собой коллаборацию архитектурных форм, современного дизайна и функциональной практичности. За счет прямоугольных пластин, корпус которых выполнен из текстурного никеля играющего оттенка, можно задать определенный ритм в статичное интерьерное пространство.

Netta collection of lighting fixtures is a collaboration of architectural forms, modern design and functional practicality. Due to the rectangular plates, the case of which is made of textured nickel of a sparkling shade, you can set a certain rhythm in a static interior space.

1 VL7075P04

цвет: сатин никель
color: satin nickel
LED 65W 4000K
↑150/↓1500 | ↔ 1170 | ↗ 265

2 VL7115W01

цвет: сатин никель
color: satin nickel
LED 13W 4000K
↑280 | ↔ 220 | ↗ 75

3 VL7075L03

цвет: сатин никель
color: satin nickel
LED 50W 4000K
↑75 | ↔ 885 | ↗ 265





1



2

PUNTO

Вдохновением для создания коллекции Punto послужили Олимпийские кольца, не иначе. Светильники представляют собой кольца, ассиметрично скрепленные между собой и поддерживающиеся практически невидимым хромым каркасом, напоминающим серебристую паутинку.

The Olympic rings were the inspiration for the creation of the Punto collection. The lighting fixtures represent rings asymmetrically bonded to each other and supported by an almost invisible chrome frame, resembling a silver spider web.

1 VL7033P04

цвет: хром
color: chrome
LED 53W 4000K
↑ 75/1500 | ∅ 700

2 VL7033P06

цвет: хром
color: chrome
LED 75W 4000K
↑ 300/1500 | ∅ 750





2



MIO

Серия светильников Mio способна стать той самой изюминкой в интерьере, которая будет выстраивать вокруг себя единую концепцию современного стиля и притягивать к себе внимание. Дует потолочных подвесов и напольных светильников, выполненных из металла универсального хромированного оттенка, нарисуют легкую и графичную картинку интерьера.

Mio series of lighting fixtures can become the very highlight in the interior, which will build around itself a unifying concept of modern style and attract attention to itself. A duet of ceiling suspensions and floor luminaires made of metal of a universal chrome-plated shade will draw a light and graphic picture of the interior.

1 VL7063P03

цвет: хром
color: chrome
LED 51W 4000K
↑220/1500 | ↔1050 | ↘140

2 VL7063F03

цвет: хром
color: chrome
LED 40W 4000K
↑1400 | ↔200 | ↘200



GUSTO

На подвесы из серии Gusto, подобно огню и воде, можно смотреть безгранично долго. Ведь их форма повторяет знак бесконечности. Подвес с плавной формой осветительного элемента в сочетании с хромированным металлом может стать отправной точкой в преобразении интерьера.

Suspensions of Gusto series, like fire and water, can be watched indefinitely. After all, their form repeats the sign of infinity. Suspension with a smooth form of the lighting element in combination with chrome-plated metal can be the starting point for the interior transformation.

1 VL7043P02

цвет: хром
color: chrome
LED 60W 4000K
↑75/1500 | Ø 600

2 VL7042P02

цвет: черный
color: black
LED 60W 4000K
↑75/1500 | Ø 600





NOTA

Название коллекции дано не случайно — с латинского Nota переводится как «знак», «метка». И действительно, модели серии похожи на графический нотный стан со схематически нанесенными нотами, будто под потолком звучит неуловимая мелодия. Люстры этой коллекции идеально подойдут для классического лофта, музыкального зала, семейной гостиной или творческого офиса.

The collection got its name not by chance – Nota it is translated as “sign”, “mark” from Latin. Indeed, the models of this series are similar to graphical music staff with sketched notes, as if an elusive melody sounds from the ceiling. The chandeliers in this collection are ideal for a classic loft, music room, family living room or a creative office.

1 VL7093P03

цвет: хром
color: chrome
LED x 30W 4000K
↑185/1500 | ↔ 1100 | ↗ 120

2 VL7094P03

цвет: золото
color: gold
LED x 30W 4000K
↑185/1500 | ↔ 1100 | ↗ 120

POLO

Ничего лишнего — девиз коллекции Polo. Простота линий, отсутствие утяжеляющих деталей и громоздких декоративных элементов — всё это отличительная особенность Polo. Только легкий блеск хромированного металла, который делает светильник идеальным для классического дизайна спальни или холл. Светильники серии Polo дают достаточное количество света, но при этом не отвлекают внимание от интерьера, а дополняют его.

Nothing in excess – this is the motto of the Polo collection. The simplicity of lines, the lack of weighting and bulky decorative elements – all this is a distinctive feature of Polo. It's just a light shine of chrome-plated metal, which makes the lighting fixture perfect for the design of a classic bedroom or hall. The lighting fixtures of Polo series give a sufficient amount of light, however they do not distract attention from the interior, but rather complement it.

1 VL7104W01

цвет: золото
color: gold
LED 12W 4000K
↑268 | ↔ 130 | ↗ 310



1

CASO

Caso — это серия светильников, название которой переводится как «случай». Случай, который станет гармоничным поводом для создания интерьера, модного и концептуального. Осветительная спираль подвесов, закрученная в сложную геометрическую форму, на держателях хромированного оттенка создаст современный стиль интерьера, в лучшем понимании этого слова.

Caso is a series of lighting fixtures, the name of which is translated as "case". A case that will become a harmonious occasion for creating an fashionable and conceptual interior. The lighting spiral of suspensions, twisted into a complex geometric shape, on chrome-colored holders will create a modern style of interior, in the best sense of the word.

1 VL7024P03

цвет: золото
color: gold
LED x 45W 4000K
↑175/1500 | ↔1100 | ↗120

2 VL7023P03

цвет: хром
color: chrome
LED x 45W 4000K
↑175/1500 | ↔1100 | ↗120



2

POLO

Ничего лишнего — девиз коллекции Polo. Простота линий, отсутствие утяжеляющих деталей и громоздких декоративных элементов — всё это отличительная особенность Polo. Только легкий блеск хромированного металла, который делает светильник идеальным для классического дизайна спальни или холл. Светильники серии Polo дают достаточное количество света, но при этом не отвлекают внимание от интерьера, а дополняют его.

2 VL7103W01

цвет: хром
color: chrome
LED 12W 4000K
↑268 | ↔130 | ↗310



2

Nothing in excess – this is the motto of the Polo collection. The simplicity of lines, the lack of weighting and bulky decorative elements – all this is a distinctive feature of Polo. It's just a light shine of chrome-plated metal, which makes the lighting fixture perfect for the design of a classic bedroom or hall. The lighting fixtures of Polo series give a sufficient amount of light, however they do not distract attention from the interior, but rather complement it.



ACCENT LIGHTING

Категория акцентное освещение

Article | артикул: 800

ARCHITECTURE OF ACCENTS

АРХИТЕКТУРА АКЦЕНТОВ

Образ мегаполиса, как пазл, строится из множества составных элементов. Одним из главных условий является освещение, раскрывающее суть тренда «Архитектура акцентов». В его начало положено сочетание четких выверенных форм и монохромных оттенков, составляющих структурную картину функционального образа.

The image of a megalopolis, like a puzzle, is built from many constituent elements. One of the main conditions is lighting which reveals the essence of the "Architecture of Accents" trend. It is based on a combination of clear, well-defined forms and monochrome shades that make up the structural picture of a functional image.

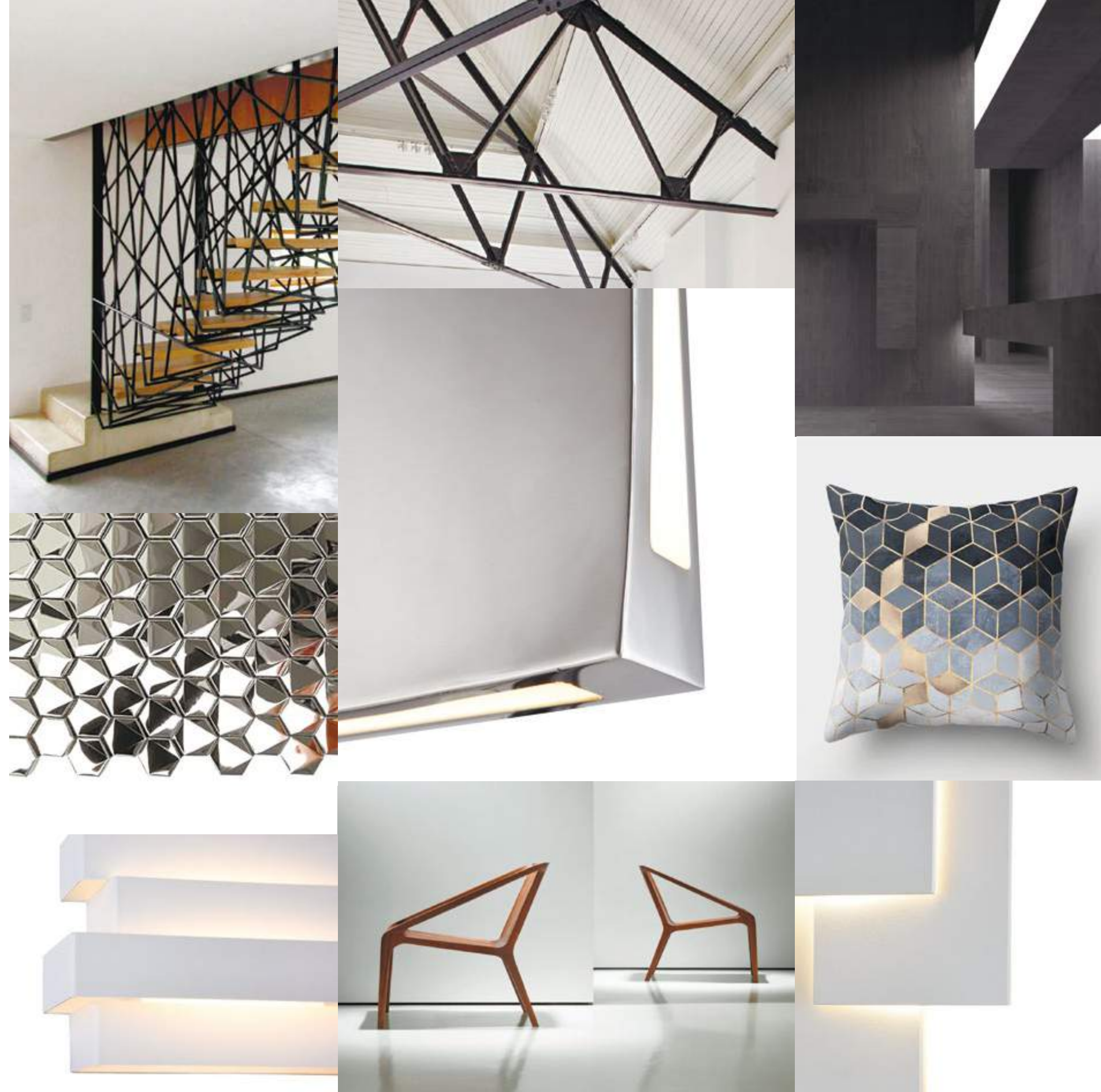

MATERIALS

МАТЕРИАЛЫ КАТЕГОРИИ

Металл, алюминий, акрил, стекло. Шагреновые цвета в матовых оттенках черного, графитового, молочного, белого. Брашированный/глянцевый хром и никель.

Metal, aluminum, acrylic, glass. Shagreen colors in matte shades of black, graphite, milk, white. Brushed /glossy chrome and nickel.

ВЛАСК УЕТ

Радикальный черный

BRUSHED METAL & LIGHT

Брашированный металл



1



2

TOLLO

Коллекция Tollo представляет собой вариацию на тему светового короба. Элегантная форма, текстурный серый цвет и интимный свет, словно сдерживаемый каркасом, делают эти светильники оптимальным выбором для освещения гостиной или спальни. Серия представлена настенными светильниками разного размера, что позволяет создать уютно-сумеречную атмосферу в помещении с рассеянным, мягким светом.

The Tollo collection is a variation on the theme of the light box. Elegant shape, textured gray color and intimate light, as if restrained by the frame, make these lamps the best choice for lighting a living room or bedroom. The series is represented by wall lighting fixtures of different sizes, which allows you to create a cozy-twilight atmosphere in a room with diffused soft light.

■ VL8147W1

цвет: графитовый
color: graphitic
LED 6W 4000K
↑75 | ↔180 | ↘70

■ VL8147W2

цвет: графитовый
color: graphitic
LED 12W 4000K
↑75 | ↔300 | ↘70



1



2

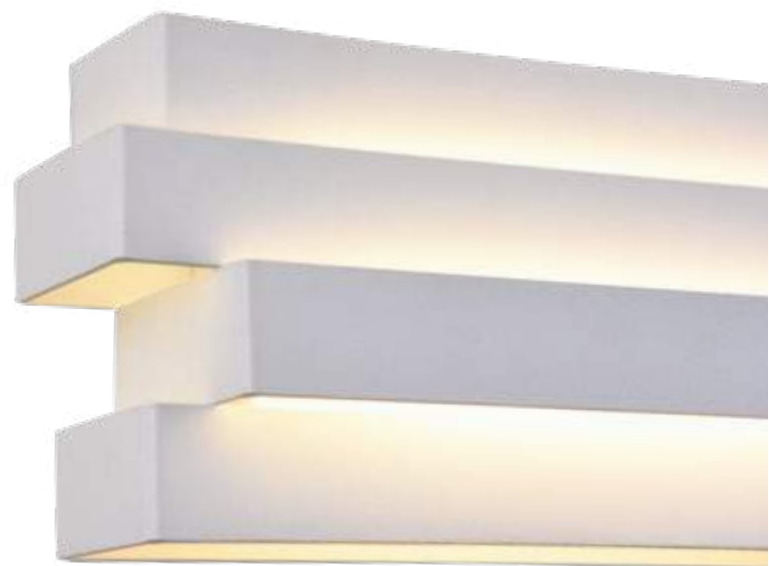

LANCINO

Ассиметричные светильники Lancino ненавязчиво освежат интерьер и позволят создать приглушенное освещение. Их объемные геометрические формы выглядят легкими и летящими за счет каркаса белого цвета. Оригинальный дизайн настенных светильников идеально подойдет для декора гостиной, спальни или кабинета в качестве дополнительного или основного источника освещения.

Asymmetric Lancino lighting fixtures will gently refresh the interior and create a dim lighting. Their voluminous geometric shapes look lightweight and flying due to the white frame. The original design of wall lighting fixtures will ideally decorate a living room, bedroom or study as an independent source of lighting.

1 VL8151W11

цвет: белый
color: white
LED 6W 4000K
↑120 | ↔190 | ↗70

2 VL8151W21

цвет: белый
color: white
LED 12W 4000K
↑120 | ↔280 | ↗70



1



2

RIALTO

Коллекция Rialto отличается эффектным, но минималистичным дизайном. Светильники этой серии выделяются ассиметричными линиями, белоснежным цветом и элегантными формами. Прозрачность и легкость конструкции придают яркие Led-лампы, сияние которых приглушается каркасом, создавая атмосферу уюта и спокойствия. Светильники Rialto станут прекрасным дополнением интерьера гостиной, спальни или коридора — они подарят достаточно света и не займут много места. Светильники Rialto станут прекрасным дополнением интерьера гостиной, спальни или коридора — они подарят достаточно света и не займут много места.

The Rialto collection has a striking but minimalistic design. Lamps of this series are distinguished by asymmetric lines, snow-white color and elegant shapes. The transparency and lightness of the design is given by bright LED-lamps the radiance of which is muffled by the frame creating an atmosphere of comfort and tranquility.

The Rialto lamps will be a wonderful addition to the interior of a living-room, bedroom or corridor - they will give enough light and will not take up much space.

1 VL8122W11

цвет: черный
color: black
LED 12W 4000K
↑102 | ↔210 | ↗85

2 VL8122W21

цвет: черный
color: black
LED 16W 4000K
↑102 | ↔280 | ↗85

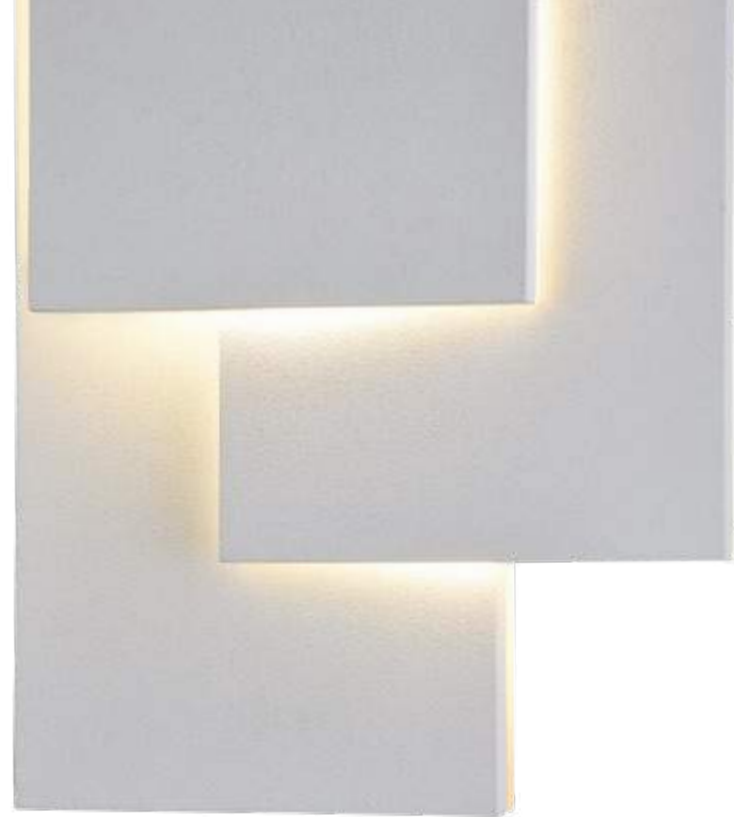

2



1

ACCENTI

Коллекция Accenti не зря получила свое название — светильники этой серии могут стать тем самым интригующим акцентом и завершающим штрихом интерьера. Асимметричная, но при этом четкая, геометрическая форма возведена в абсолют минимализма — у светильников нет ни одной лишней детали. Белый цвет, в котором выполнена серия, придает основательной, на первый взгляд, конструкции легкость и невесомость.

The Accenti collection got its name for a reason - the lamps of this series can become that intriguing accent and the finishing touch of the interior. Asymmetric, but at the same time a clear geometric shape is elevated to the absolute of minimalism - the lamps do not have a single extra detail. The white color in which the series is made gives lightness and weightlessness to a solid, at first glance, design.

■ VL8131W11

цвет: белый
color: white
LED 12W 4000K
↑ 262 | ↔ 125 | ↗ 60

■ VL8131W21

цвет: белый
color: white
LED 12W 4000K
↑ 95 | ↔ 222 | ↗ 54





LORETO

Минимализм, доведенный до абсолюта, — визитная карточка серии светильников Loreto. В них нет абсолютно ничего лишнего, что могло бы нарушить строгую четкость линий. Необычная конструкция напоминает застывший светящийся водопад, яркое сияние которого сдерживается каркасом текстурного черного цвета. Серия Loreto создана для эклектичного или постмодернистского интерьера, в котором даже светильник — это произведение искусства.

Minimalism, brought to the absolute, is the hallmark of the Loreto series of fixtures. They have absolutely nothing in excess that could violate the strict clarity of the lines. The unusual structure resembles a frozen luminous waterfall, the bright radiance of which is restrained by the frame of a textured black color. The Loreto series is designed for an eclectic or postmodern interior, where even a lamp is a work of art.

1 VL8172W11

цвет: черный
color: black
LED 12W 4000K
↑ 83 | ↔ 360 | ↗ 83

2 VL8172W21

цвет: черный
color: black
LED 18W 4000K
↑ 83 | ↔ 520 | ↗ 83



SILVI

Коллекцию Silvi будто создавал сам Сальвадор Дали — непревзойденный мастер искусства сюрреализма. Каркасы светильников текстурного белого цвета представляются в виде элегантных картинных рам, в которые нарочито небрежно вставлено светящееся полотно. Символизм и простота — основа дизайна этой коллекции. Серия Silvi станет оригинальным украшением минималистичного интерьера в стиле постмодернизм. Кроме того, коллекция легко впишется в стиль хай-тек и даже брутализм.

It seems that Silvi collection was created by Salvador Dali himself — the past-master in the art of surrealism. The textured white frames of the lighting fixtures represent the shape of elegant picture frames, into which a luminous canvas was casually inserted. The design of this collection is based on symbolism and simplicity.

Silvi series will be an original decoration of minimalist interior in the postmodern style. In addition, the collection will easily fit into the high-tech and even brutalism style.

1 VL8191W11

цвет: белый
color: white
LED 6W 4000K
↑ 105 | ↔ 270 | ↗ 65

2 VL8191W21

цвет: белый
color: white
LED 12W 4000K
↑ 125 | ↔ 460 | ↗ 65

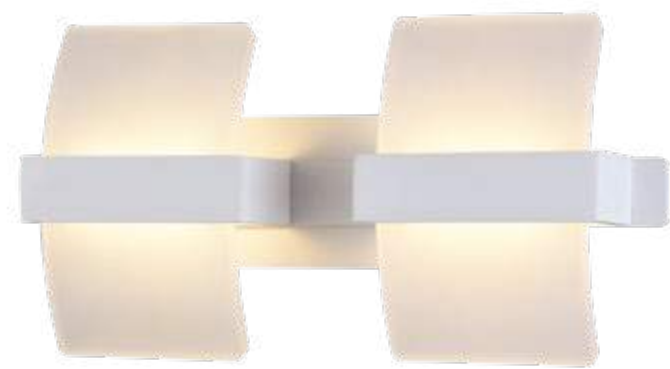

1

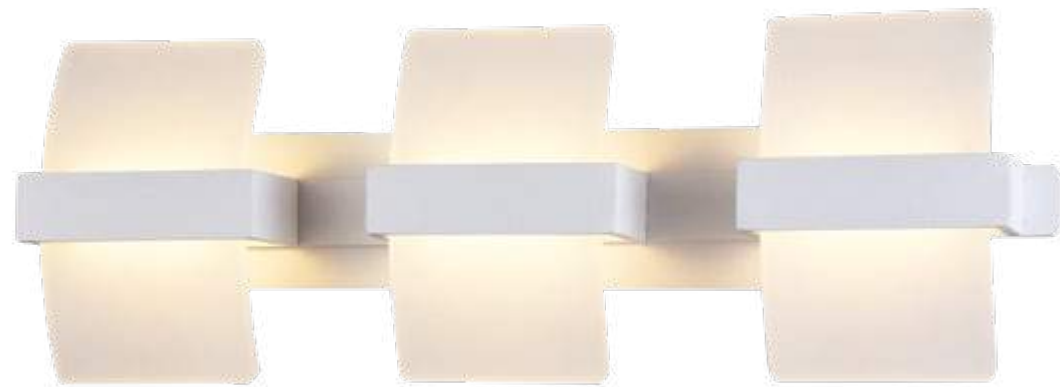

2

ORTONA

Дизайнеры, создавшие коллекцию светильников Ortona, обратились к классике английского градостроительства. Необычная серия является современной интерпретацией давней моды, в результате которой появились оригинальные лаконичные и стильные светильники. Изюминкой светильников является текстурный белый цвет и яркие LED-лампы, которые дают достаточно света, чтобы можно было их использовать в качестве самостоятельного источника освещения в гостиной или холле.

The designers who created the Ortona collection of lighting fixtures made reference to the classics of English urban planning. The unusual series is a modern interpretation of the old fashion, which resulted in original laconic and stylish luminaires. The highlight of the fixtures is the textural white color and bright LED lamps which give enough light so that they can be used as an independent source of lighting in the living room or hall.

■ VL8161W02

цвет: белый
color: white
LED 12W 4000K
↑150 | ↔300 | ↗97

■ VL8161W03

цвет: белый
color: white
LED 18W 4000K
↑150 | ↔460 | ↗97





1



2

PIZZOLI

Коллекция Pizzoli невероятно нежная и романтическая. Пастельная гамма плафонов изысканно подчеркнута сверкающим серебристым каркасом, в котором, как в зеркале отражаются световые блики. Плавные изгибы и четкость линий создают неповторимый силуэт этой серии.

The Pizzoli collection is incredibly delicate and romantic. The pastel gamma of shades is exquisitely accentuated by a sparkling silver frame, in which light flares are reflected. Smooth bends and sharp lines create a unique silhouette of this series.

■ VL8223W02

цвет: хром
color: chrome
LED 10W 4000K
↑ 98 | ↔ 250 | ↘ 67

■ VL8223W02

цвет: хром
color: chrome
LED 15W 4000K
↑ 98 | ↔ 380 | ↘ 67



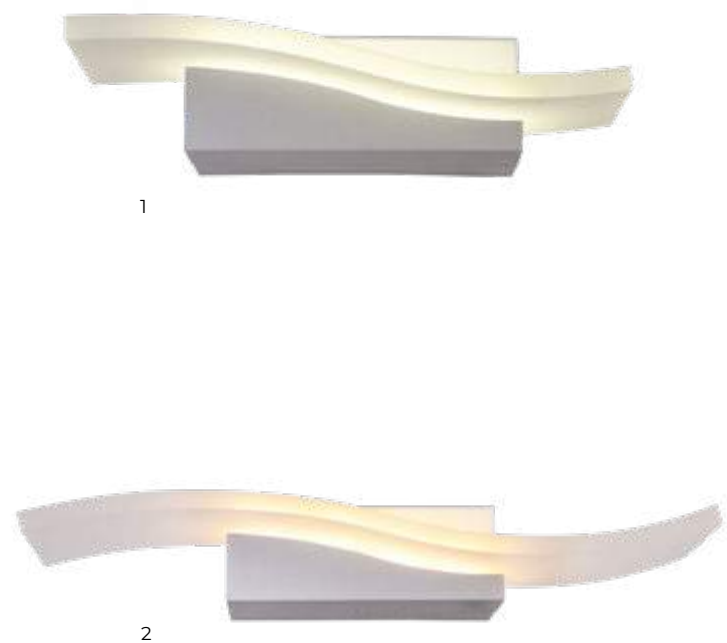

TARAMO

Кокетливые светильники коллекции Taramo словно одеты в игривую шляпку с элегантно загнутыми полями. Необычная форма и текстурный белый цвет вызывают ассоциации со знаменитыми фестивалями, которые проводят в Англии во время конных скачек — именно там её величество шляпка является главным аксессуаром для всех модниц. Необычный «фасон» светильников Taramo придает им поистине аристократический шик и утонченность.

Coquettish lighting fixtures of Taramo collection seem to be dressed in a playful hat with elegantly curved brim. The unusual shape and textured white color evoke associations with the famous festivals held in England during horse racing — this is where Her Majesty The Hat is the main accessory for all fashionistas. The unusual shape of Taramo fixtures gives them a truly aristocratic chic and sophistication.

1 VL8201W11

цвет: белый
color: white
LED 12W 4000K
↑70 | ↔ 240 | ↗126

2 VL8201W21

цвет: белый
color: white
LED 12W 4000K
↑70 | ↔ 360 | ↗126



CELANO

Коллекция футуристических светильников Celano похожа на летающие тарелки, которые внезапно залетели в гостиную или спальню и решили остаться навсегда. Серебристый хромированный каркас как нельзя лучше подчеркивает их космическую природу и прекрасно сочетается с ярким светом LED-ламп. При этом светильники мягко освещают интерьер и создают непринужденную атмосферу.

The Celano collection of futuristic fixtures is like flying saucers that suddenly flew into the living room or bedroom and decided to stay permanently there. Silver chrome-plated frame perfectly emphasizes their cosmic nature and goes well with the bright light of LED lamps. At the same time, the lighting fixtures softly illuminate the interior and create a relaxed atmosphere.

1 VL8213W11

цвет: хром
color: chrome
LED 12W 4000K
↑75 | ↔ 400 | ↗100

2 VL8213W21

цвет: хром
color: chrome
LED 18W 4000K
↑75 | ↔ 575 | ↗100

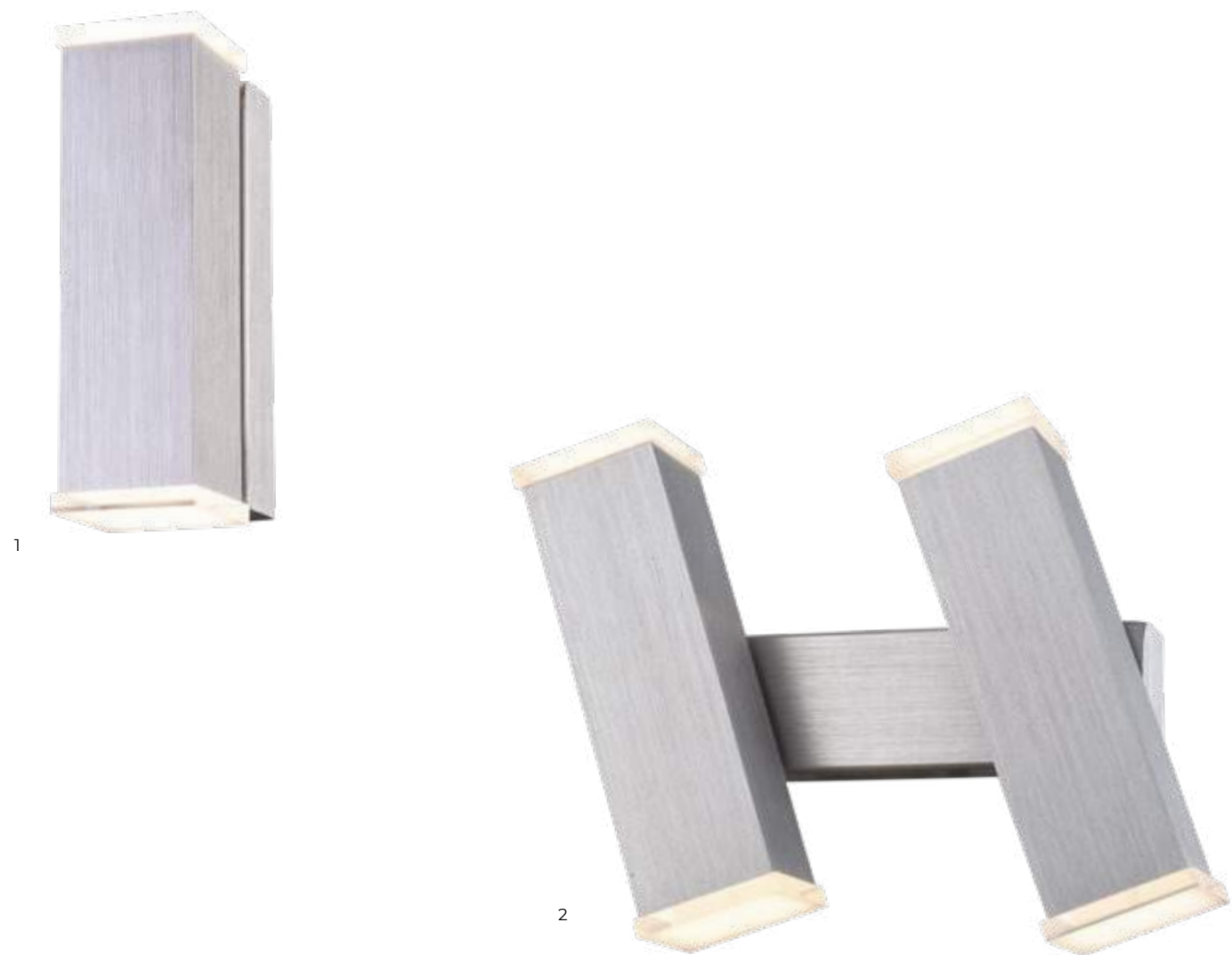

PALENO

Светильники коллекции Paleno обладают минималистичным дизайном, который станет украшением интерьера как в стиле хай-тек, так и в стиле лофт. Необычная цветовая гамма, стилизованная под потертый алюминий, добавляет светильникам дизайнерского очарования. Серия Paleno прекрасно впишется в интерьер коридора, просторной гостиной или современного кабинета.

The lighting fixtures of the Paleno collection have a minimalist design that will decorate the interior in both high-tech and loft styles. Unusual color range in the style of brushed aluminum will add a design charm to the lamps. The Paleno series will perfectly fit into the interior of a hallway, a spacious living room or a modern study.

1 VL8107W01

цвет: сатин никель
color: satin nickel
LED 6W 4000K
↑175 | ↔ 55 | ↘ 90

2 VL8107W02

цвет: сатин никель
color: satin nickel
LED 12W 4000K
↑175 | ↔ 195 | ↘ 90

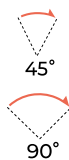

BISENTI

Коллекция Bisenti — это словно абстрактная картинная галерея, в которой на всеобщее обозрение выставлены шедевры. Яркие светящиеся прямоугольники обрамлены текстурно-белыми каркасами-рамами, что создает неповторимую атмосферу отвлеченности и сюрреализма. А если серию Bisenti разместить в холле, то она сразу превратит дом в галерею, где живет искусство.

The Bisenti collection is like an abstract art gallery in which masterpieces are exhibited for everyone to see. The bright luminous rectangles are framed by textured white frames, which creates a unique atmosphere of abstractness and surrealism. And if you place the Bisenti series in the lobby, it will immediately turn the house into a gallery where art lives.

1 VL8181W11

цвет: белый
color: white
LED 16W 4000K
↑100 | ↔ 445 | ↘ 60

2 VL8181W21

цвет: белый
color: white
LED 34W 4000K
↑100 | ↔ 640 | ↘ 60



1



2



1



2



3

VASTO

Коллекция Vasto создана для тех, кто ищет новые формы и оригинальные решения для интерьера. Необычная серия идеально подойдет для интерьера в стиле брутализм, хай-тек или минимализм. Дизайн светильников позаимствован из идеи скрытого освещения — никаких лишних деталей и открытых ламп, только строгий геометрический каркас сатиново-стального цвета, единственным украшением которого служит легкий изгиб и светящиеся вставки.

The Vasto collection was created for those who are looking for new forms and original solutions for the interior. An unusual series as if created especially for the interior in the style of brutalism, hi-tech or minimalism. The design of the lamps is borrowed from the idea of hidden lighting - no unnecessary details and open lamps, only a strict geometric frame in satin-steel color, the only decoration of which is a slight bend and glowing inserts.

1 VL8085W21

цвет: сатин никель
color: satin nickel
LED 10W 4000K
↑150 | ↔150 | ↗ 70

2 VL8085W11

цвет: сатин никель
color: satin nickel
LED 6W 4000K
↑140 | ↔ 90 | ↗ 60

COPITO

Добавить четкости и геометрии интерьеру поможет коллекция светильников Copito. Элегантные хромированные светильники занимают минимум места и прекрасно впишутся в интерьер в стиле хай-тек. Стильные серебристые пластины, на которые они похожи, интригующе озаряются тонкой полоской света от внутренних ламп.

The Copito collection of lighting fixtures will help add clarity and geometry to the interior. Elegant chrome-plated luminaires occupy a minimum of space and perfectly fit into the interior in the high-tech style. They look like stylish silver plates, which are intriguingly illuminated by a thin strip of light from the inner bulbs.

1 VL8093W21

цвет: хром
color: chrome
LED 13W 4000K
↑260 | ↔200 | ↗ 35

2 VL8093W31

цвет: хром
color: chrome
LED 11W 4000K
↑200 | ↔200 | ↗ 35

3 VL8093W11

цвет: хром
color: chrome
LED 11W 4000K
↑260 | ↔180 | ↗ 35



CASTELI

Коллекция светильников Casteli символизирует собой мини-окна, в которых в любое время суток светит солнце. Элегантные небольшие бра не перетягивают на себя внимание, но замечательно дополняют интерьер, добавляя ему света и очарования.

Casteli идеально подойдет для освещения спальни, коридора, ванной комнаты или будуара. Небольшие светильники можно разместить в любом помещении, где необходимы дополнительные источники освещения.

The Casteli collection of fixtures symbolizes mini-windows in which the sun shines at all times of the day. Elegant little sconces do not draw too much attention to themselves, but perfectly complement the interior, adding light and charm to it.

Casteli will be an ideal choice to light a bedroom, hallway, bathroom or boudoir. Small luminaires can be placed in any room where additional lighting sources are needed.

■ VL8117W11

цвет: сатин никель

color: satin nickel

LED 10W 4000K

↑ 175 | ↔ 175 | ↗ 65

■ VL8117W21

цвет: сатин никель

color: satin nickel

LED 13W 4000K

↑ 275 | ↔ 275 | ↗ 65





VIVA

Серия световых панно Viva как единое целое, состояя из неделимых элементов, создает гармоничный интерьерный образ. Сочетание геометрических форм и мягкого свечения, излучаемого светильником, делает его самостоятельным декоративным объектом, который собирается из двух разноразмерных элементов. Корпус серебряного оттенка выполнен из алюминия в дуэте с акрилом, что делает светильники этой коллекции технологичным объектом светодизайна.

A series of light panels Viva as a whole, consisting of indivisible elements, creates a harmonious interior image. The combination of geometric shapes and soft glow emitted by the lamp makes it an independent decorative object, which is assembled from two different-sized elements. The silver case is made of aluminum in a duet with acrylic, which makes the lamps of this collection a technological object of light design.

1 VL8045W01

цвет: винтажное серебро
color: vintage silver
LED 9W 4000K
↑ 245 | ↔ 230 | ↗ 55

2 VL8045W02

цвет: винтажное серебро
color: vintage silver
LED 18W 4000K
↑ 245 | ↔ 365 | ↗ 55

3 VL8045W03

цвет: винтажное серебро
color: vintage silver
LED 27W 4000K
↑ 360 | ↔ 365 | ↗ 55

4 VL8045W04

цвет: винтажное серебро
color: vintage silver
LED 36W 4000K
↑ 365 | ↔ 480 | ↗ 55



PALA

Серия настенных светильников Pala своим видом напоминает пазл, который собирается в единую композицию из двух элементов разного размера. Как известно, любое пространство выстраивается из множества различных деталей, по частям и крупницам. Светильники Pala, корпус которых выполнен из алюминия сдержанного оттенка шампань, возьмут на себя важную роль строительного элемента в составлении интерьерного пазла.

The Pala series of wall lights looks like a puzzle, which is assembled into a single composition of two elements of different sizes. As you know, any space is built from many different details, in parts and grains. Pala luminaires, the casing of which is made of aluminum of a discreet shade of champagne, will take on the important role of the building element in creating the interior puzzle.

VL8034W01

цвет: винтажное шампанское

color: vintage champagne

LED 6W 4000K

↑ 275 | ↔ 275 | ↗ 45

VL8034W02

цвет: винтажное шампанское

color: vintage champagne

LED 12W 4000K

↑ 267 | ↔ 400 | ↗ 45





1



2



3

LUIGI

В серии потолочных спотов Luigi гармонично сочетаются функциональность и современный стиль. Для поддержки аскетичного настроения в интерьере эти подвесы придутся как нельзя кстати. Строгий дизайн корпуса светильника светло-серого никелевого оттенка и возможность изменения направления светового потока делают эти споты практичным и незаменимым интерьерным элементом.

The Luigi ceiling spotlight series combines functionality and modern style. To support the ascetic mood in the interior, these suspensions will come in handy. The strict design of the lamp housing of a light gray nickel shade and the possibility of changing the direction of the light flux make these spots a practical and indispensable interior element.

1 VL8055S01

цвет: сатин никель | хром
color: satin nickel | chrome
GU10 x 1 50W
↑120 | ↔110 | ↗ 100

2 VL8055S02

цвет: сатин никель | хром
color: satin nickel | chrome
GU10 x 2 50W
↑120 | ↔ 320 | ↗ 60

3 VL8055S03

цвет: сатин никель | хром
color: satin nickel | chrome
GU10 x 3 50W
↑120 | ↔ 540 | ↗ 60

360°

180°





LEXI

Коллекция спотов Lexi являются идеальным элементом в создании различных интерьерных решений, будь то жилое помещение или общественное пространство. Легкая симметричная форма светильников из алюминиевого корпуса в универсальных светлых тонах с точностью поддержит задуманный дизайн. А крепления, они же конструкторская находка, обратят на себя внимание знатоков.

The Lexi spot collection is an ideal element in creating a variety of interior solutions, whether it is a living space or a public space. The light symmetrical shape of the luminaires from the aluminum casing in universal light colors will accurately support the conceived design. And fasteners, they are also a design find, will attract the attention of experts.

1 VL8071S01

цвет: белый | графитовый
color: white | graphitic
GU10 x 1 50W
↑130 | ↔120 | ↙70

2 VL8071S02

цвет: белый | графитовый
color: white | graphitic
GU10 x 2 50W
↑130 | ↔320 | ↙70

3 VL8071S23

цвет: белый | графитовый
color: white | graphitic
GU10 x 3 50W
↑130 | ↔540 | ↙70

4 VL8071S13

цвет: белый | графитовый
color: white | graphitic
GU10 x 3 50W
↑130 | Ø210

360°

180°



1



2



3



4

CARRISI

Потолочные споты серии Carrisi свои видом доказывают, что современный интерьер не мыслим без четкого и направленного освещения. Помимо видимой практичности, споты этой коллекции несут в себе и эстетический посыл. Благодаря светлому алюминиевому корпусу и строгому виду, эти светильники гармонично впишутся в современный интерьер.

The ceiling spots of the Carrisi series prove with their appearance that a modern interior is inconceivable without clear and directional lighting. In addition to apparent practicality, the spots of this collection also carry an aesthetic message. Thanks to the light aluminum case and strict appearance, these lamps harmoniously fit into the modern interior.

1 VL8067S01

цвет: графитовый
color: graphitic
GU10 x 1 35W
↑130 | Ø58

2 VL8062S01

цвет: черный
color: black
GU10 x 1 35W
↑130 | Ø58

3 VL8061S21

цвет: белый | графитовый
color: white | graphitic
GU10 x 1 35W
↑130 | Ø58

4 VL8061S11

цвет: белый
color: white
GU10 x 1 35W
↑130 | Ø58



5



6

8

8



7

5 VL8067S04

цвет: графитовый | черный
color: graphitic | black
GU10 x 4 35W
↑90 | ↔210 | ↘210

6 VL8067S02

цвет: графитовый | черный
color: graphitic | black
GU10 x 2 35W
↑90 | ↔320 | ↘70

7 VL8067S03

цвет: графитовый | черный
color: graphitic | black
GU10 x 3 35W
↑90 | ↔540 | ↘70

8 VL8067S31

цвет: графитовый | черный
color: graphitic | black
GU10 x 1 35W
↑130 | ↔120 | ↘70





RUNO

Серия настенных светильников Runo напоминает магические круги, с помощью которых можно создать свой индивидуальный стиль сразу в нескольких интерьерных направлениях. Магия скрыта в том, что верхний элемент вращается вокруг своей оси, создавая иллюзию движущегося облака света. Коллекция выполнена из современных материалов: алюминия, акрила и пластика в черном и белом цветах, что позволяет поиграть на контрастах при создании интерьера.

The Runo series of wall lights resemble magic circles, with which you can create your own individual style in several interior directions at once. The magic is hidden in the fact that the upper element rotates around its axis, and it creates the illusion of a moving cloud of light. The collection is made of modern materials: aluminum, acrylic and plastic in black and white colors, which allows you to play with contrasts when creating the interior.

1 VL8012W02

цвет: черный
color: black
LED 8W 4000K
∠ 60 | ∅ 230

2 VL8011W02

цвет: белый
color: white
LED 8W 4000K
∠ 60 | ∅ 230



RUTO

Коллекция Ruto — яркий представитель правильных геометрических форм, простых и понятных. Интерьеры в современном стиле просто немислимы без использования в них подобных светильников. Четкий корпус выполнен в двух монохромных цветах с использованием алюминия, акрила и пластика, а функция поворота меньшей части светильника создает динамику движения светового потока.

The Ruto collection is a striking representative of the right geometric shapes, simple and straightforward. Interiors in a modern style are simply inconceivable without the use of such lamps in them. The precise case is made in two monochrome colors using aluminum, acrylic and plastic, and the rotation function of the smaller part of the lamp creates the driving dynamics of the light flux.

1 VL8022W02

цвет: черный
color: black
LED 8W 4000K
↑ 230 | ↔ 230 | ∠ 60

2 VL8021W02

цвет: белый
color: white
LED 8W 4000K
↑ 230 | ↔ 230 | ∠ 60





CONSTRUCTOR

Категория конструктор

Article | артикул: 1000

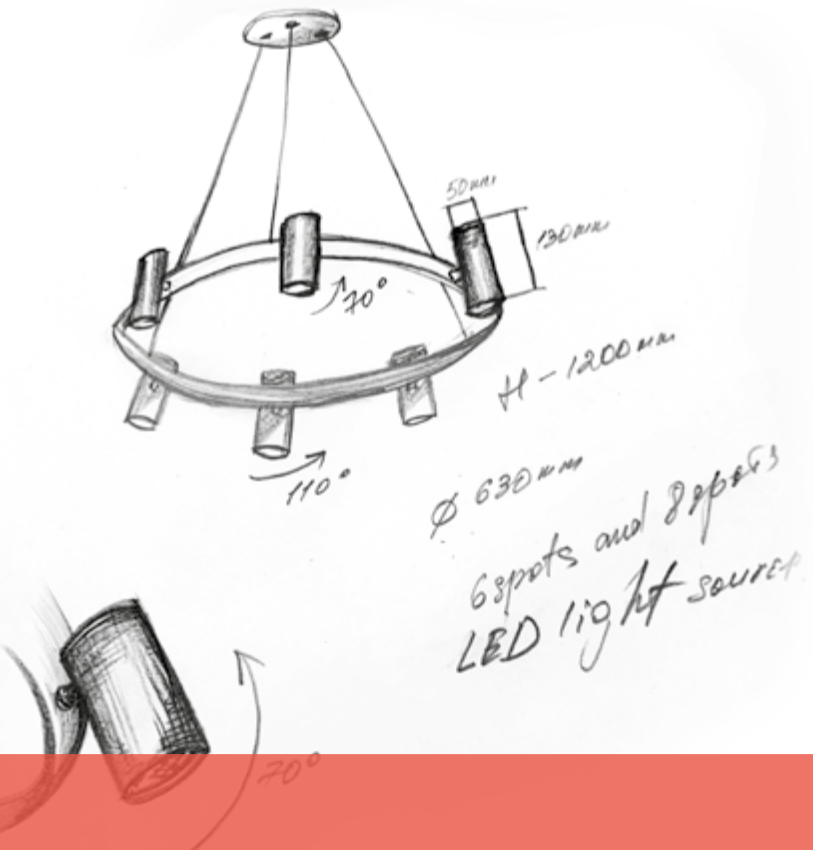

VARIABILITY OF SIMPLICITY

С помощью набора отличных друг от друга деталей возможно собрать единый конструктив, выполненный с технической точностью. Понятные геометрические фрагменты, словно выдернутые из разных контекстов чертежа, составляют в общую концепцию тренда «Вариативность простоты». Его замысел передается через сочетание различных источников света, расположенных в противоположных плоскостях, играющих на создании тренда.

Using a set of parts that are different from each other, it is possible to assemble a single construct made with technical precision. Clear geometric fragments, as if drawn from different contexts of the drawing, are compiled into the general concept of the "Variability of simplicity" trend. Its plan is transmitted through a combination of various light sources located in opposite planes playing on the creation of a trend.





TECH NOLOGY

Constructor opens a new technological era and represents a constructive view of the interior industry. These are ascetic shapes full of maximum functional set of ergonomic advantages, and a technical component that is well-thought-out up to "molecular" details. Constructor is an embodiment of a unique light scenario using an ensemble of Chip On Board technologies, SMD diodes and GU10 light bulbs. Constructor is a special technology of decorative painting with the effect of shagreen surface, which allows to increase the durability of the coating. Constructor — controlling the light is so easy!

Constructor открывает новую технологическую эру и представляет собой конструктивный взгляд на интерьерную индустрию. Это — аскетичные формы, наполненные максимальным функциональным набором эргономических преимуществ, и продуманная до «молекулярных» деталей техническая составляющая. Constructor — воплощение в жизнь уникального сценария света с помощью ансамбля технологий Chip On Board, SMD-диодов и ламп GU10. Constructor — особая технология декоративной покраски с эффектом шагреновой поверхности, позволяющая увеличить долговечность покрытия. Constructor — управлять светом так легко!



OCTOPUS



Невероятная серия Octopus — настоящий прорыв в мире света. Это уникальные модели, в которых сочетаются три источника света: споты, линзы и LED-модули. Светильники Octopus осветят самые темные уголки и прогонят все тени из помещения. При этом все элементы питания могут включаться по отдельности и управляться с пульта ДУ. Отличительной особенностью коллекции Octopus являются поворотные споты, которые вращаются на 360°! Кроме великолепных технических характеристик, светильники Octopus легкие и невероятно красивые — особое шагреневое окрашивание придает черному каркасу бархатистость и невероятный лоск.

The incredible Octopus series is a real breakthrough in the world of light. These are unique models combining three sources of light: spots, lenses and LED modules. The Octopus fixtures will illuminate even the darkest corners and cast all the shadows away from the room. Additionally, all power sources can be switched on individually and controlled using the remote control. The distinctive feature of the Octopus collection is the swivel spots which rotate 360°! In addition to excellent technical features, the Octopus fixtures are light and incredibly beautiful – a special shagreen coloring gives the black frame a velvety and amazing gloss.

ARTICLE | АРТИКУЛ

DESCRIPTION | ОПИСАНИЕ

LIGHT SOURCE | ЛАМПА

1 VL10152P05

Ø 500 H 120/1200 mm BLACK | CHROME | ЧЕРНЫЙ | ХРОМ

GU10 5 x 35W, COB 5 x 3W SMD 5 x 3 x 1W, 4000K

2 VL10152P06

Ø 600 H 120/1200 mm BLACK | CHROME | ЧЕРНЫЙ | ХРОМ

GU10 6 x 35W, COB 3 x 6W SMD 3 x 5 x 1W, 4000K



1 Carrisi стр. 446-447

2 Lexi стр. 444-445

3 Rialto стр. 421

4 Runo стр. 448

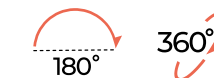

CHELA



ARTICLE | АРТИКУЛ

DESCRIPTION | ОПИСАНИЕ

1	VL10142P06	1500 x 110 H 120/1200 mm BLACK/CHROME ЧЕРНЫЙ/ХРОМ
2	VL10142P24	1200 x 110 H 120/1200 mm BLACK/CHROME ЧЕРНЫЙ/ХРОМ
3	VL10142P14	900 x 110 H 120/1200 mm BLACK/CHROME ЧЕРНЫЙ/ХРОМ
4	VL10142P02	600 x 110 H 120/1200 mm BLACK/CHROME ЧЕРНЫЙ/ХРОМ

LIGHT SOURCE | ЛАМПА

1	GU10 6 x 35W, COB 40W, SMD 5 x 1W 4000K
2	GU10 4 x 35W, COB 30W, SMD 5 x 1W 4000K
3	GU10 4 x 35W, COB 22W, SMD 5 x 1W 4000K
4	GU10 2 x 35W, COB 16W, SMD 3 x 1W 4000K



- 1 Carrisi стр. 446-447
- 2 Lexi стр. 444-445
- 3 Rialto стр. 421
- 4 Loreto стр. 424

Светильники из серии Chela станут незаменимым помощником в поддержании последних трендов в современном дизайне интерьера. Функциональность на грани высоких технологий, выраженная в применении нескольких светодиодных источников света — лент, модулей, ламп. На металлическом основании подвесов текстурного черного оттенка размещаются споты, которым можно задать необходимое направление для подсветки и освещения зон.

Lamps from the Chela series will become an indispensable assistant in maintaining the latest trends in modern interior design. Functionality on the verge of high technology, expressed in the use of several LED light sources - tapes, modules, lamps. On a metal base of suspensions of a textural black shade, spots are placed, which can be set to the necessary direction for highlighting and lighting zones.

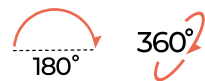



1



2

ACQUARIO

Серия подвесов Acquario одновременно включает в себя и декоративные и технологичные характеристики. Архитектурный конструктив идеально гармонирует с большими функциональными возможностями. Поворотные споты на металлическом каркасе позволяют осветить как общую зону помещения, так и дать направленный свет на конкретный объект интерьера.

The Acquario series of suspensions simultaneously includes both decorative and technological features. The architectural construct is in perfect harmony with great functionality. Rotary spots on a metal frame allow you to illuminate both the general area of the room and give directional light to a specific interior object.

ARTICLE | АРТИКУЛ

1 VL10135P04

2 VL10132P04

DESCRIPTION | ОПИСАНИЕ

400 x 400 H 160/1200 mm SILVER/CHROME | СЕРЕБРИСТЫЙ/ХРОМ

400 x 400 H 115/1200 mm BLACK/CHROME | ЧЕРНЫЙ/ХРОМ

LIGHT SOURCE | ЛАМПА

GU10 4 x 35W

GU10 4 x 35W



1 Carrisi стр. 446-447

2 Lexi стр. 444-445

3 Ruto стр. 449



360°

180°

360°



NEO



Подвесы серии Neo выразительны в своей простоте и практичны в функциональности, обладающие широкой стилиевой областью применения: от аскетичного минимализма до небрежного гранжа. Поворотные споты дают возможность создавать свой сценарий освещения. Монохромный металлический корпус светильников органично впишется в пространство, не оставив в нем ни единого темного угла.

The Neo series suspensions are expressive in their simplicity and practical in functionality, having a wide style range of applications: from ascetic minimalism to sloppy grunge. Rotary spots provide the opportunity to create your own lighting scenario. The monochrome metal housing of the fixtures fits seamlessly into the space without leaving a single dark corner in it.

ARTICLE АРТИКУЛ	DESCRIPTION ОПИСАНИЕ	LIGHT SOURCE ЛАМПА
1 VL10012P06	∅ 480 H 170/1200 mm BLACK ЧЕРНЫЙ	COB 6 x 5W, 4000K
2 VL10012P08	∅ 580 H 165/1200 mm BLACK ЧЕРНЫЙ	COB 8 x 5W, 4000K



- 1 Carrisi стр. 446-447
- 2 Lexi стр. 444-445
- 3 Rialto стр. 421
- 4 Runo стр. 448

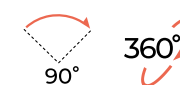

NEO



ARTICLE | АРТИКУЛ

- 1 VL10021P08
- 2 VL10021P06

DESCRIPTION | ОПИСАНИЕ

- 950 x 200 H 165/1200 mm WHITE | БЕЛЫЙ
- 750 x 200 H 165/1200 mm WHITE | БЕЛЫЙ

LIGHT SOURCE | ЛАМПА

- COB 8 x 5W, 4000W
- COB 6 x 5W, 4000W



- 1 Lexi стр. 444-445
- 2 Lancino стр. 420
- 3 Accenti стр. 422
- 4 Ruto стр. 449

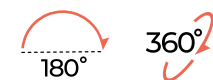

Подвесы серии Neo выразительны в своей простоте и практичны в функциональности, обладающие широкой стилиевой областью применения: от аскетичного минимализма до небрежного гранжа. Поворотные споты дают возможность создавать свой сценарий освещения. Монохромный металлический корпус светильников органично впишется в пространство, не оставив в нем ни единого темного угла.

The Neo series suspensions are expressive in their simplicity and practical in functionality, having a wide style range of applications: from ascetic minimalism to sloppy grunge. Rotary spots provide the opportunity to create your own lighting scenario. The monochrome metal housing of the fixtures fits seamlessly into the space without leaving a single dark corner in it.



ZOOM

Коллекция светильников Zoom станет стильным и функциональным дополнением к интерьеру в современном стиле. Световой диапазон подвесов широк и практичен: каждому плафону можно задать своё конкретное направление. Корпус выполнен из металла в сочетании с пластиком в серебристом и черном оттенках, что добавляет аскетичной строгости внешнему виду светильников.

The collection of Zoom luminaires will become a stylish and functional addition to the interior in a modern style. The light range of the suspensions is wide and practical: each plafond can be given its own specific direction. The body is made of metal in combination with plastic in silver and black shades, which adds an ascetic rigor to the appearance of the fixtures.

ARTICLE | АРТИКУЛ

1 VL10113P06

2 VL10113P08

DESCRIPTION | ОПИСАНИЕ

750 x 350 H 135/1200 mm SILVER | СЕРЕБРИСТЫЙ

850 x 400 H 135/1200 mm SILVER | СЕРЕБРИСТЫЙ

LIGHT SOURCE | ЛАМПА

COB 6 x 5W, 4000K

COB 8 x 5W, 4000K



1 Carrisi стр. 446-447

2 Lexi стр. 444-445



IP20

УХЛ4

Ta (°C)
+5/+40

A+

EMC

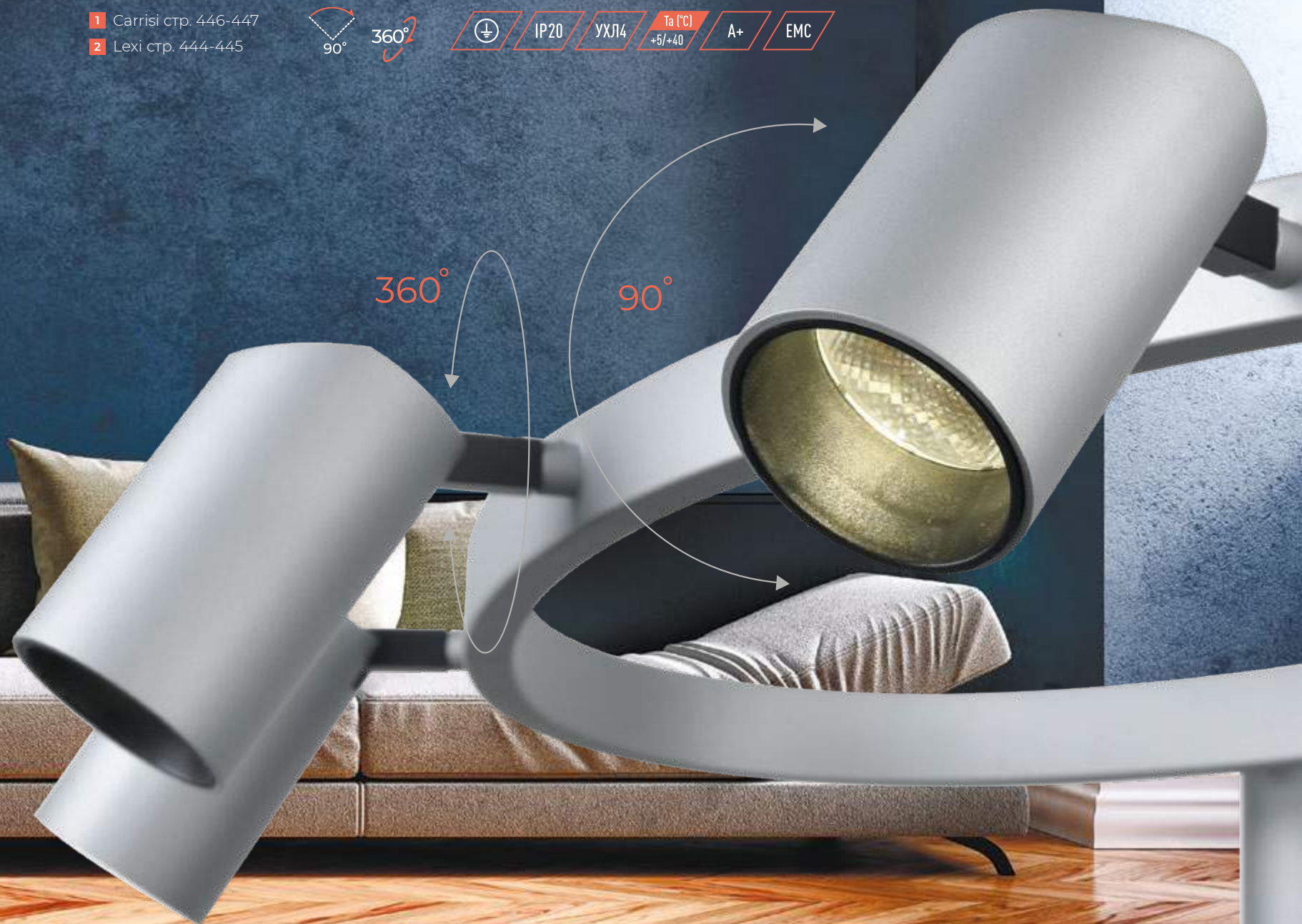

ZOOM



ARTICLE | АРТИКУЛ

- 1 VL10122P08
- 2 VL10122P06

DESCRIPTION | ОПИСАНИЕ

- 950 x 200 H 135/1200 mm BLACK | ЧЕРНЫЙ
- 750 x 200 H 135/1200 mm BLACK | ЧЕРНЫЙ

LIGHT SOURCE | ЛАМПА

- COB 8 x 5W, 4000W
- COB 6 x 5W, 4000W



- 1 Carrisi стр. 446-447
- 2 Lexi стр. 444-445
- 3 Rialto стр. 421
- 4 Loreto стр. 424

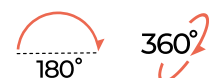

Подвесы серии Neo выразительны в своей простоте и практичны в функциональности, обладающие широкой стилиевой областью применения: от аскетичного минимализма до небрежного гранжа. Поворотные споты дают возможность создавать свой сценарий освещения. Монохромный металлический корпус светильников органично впишется в пространство, не оставив в нем ни единого темного угла.

The Neo series suspensions are expressive in their simplicity and practical in functionality, having a wide style range of applications: from ascetic minimalism to sloppy grunge. Rotary spots provide the opportunity to create your own lighting scenario. The monochrome metal housing of the fixtures fits seamlessly into the space without leaving a single dark corner in it.



SYMBOL DEFINITION

УСЛОВНЫЕ ОБОЗНАЧЕНИЯ

↕ минимальная/максимальная высота светильника
minimum/maximum height of the lamp

↔ ширина | width

↗ глубина | depth

∅ диаметр | diameter

💧 хрусталь | crystal

🪵 дерево | wood

🐾 кожа | skin

🌐 металлические прутья
metal rods

🪞 стекло | glass

🧵 ткань | cloth

💡 источник света - лампа цоколь E14, E27
light source - lamp base E14, E27

💡 источник света - лампа цоколь G4, G9, GU10
light source - lamp base G4, G9, GU10

LED светодиодный источник света, SMD, COB
led light source, SMD, COB

🔩 FIXINGS крепление | fixings
📏 TOTAL SIZE полный размер | total size

🛒 дополнительные товары, подходящие к коллекции
additional products that match the collection

NEW новинка | new product

⚡ I класс защиты от поражения электрическим током
I class of protection against electric shock

IP20 класс пыли- влагостойкости
class dust and moisture resistant

УХЛ4 климатическое исполнение
climatic performance

Тa (°C) диапазон температур использования
+5/+40 temperature range usages

A+ класс энергопотребления
energy class

EMC электромагнитная совместимость (ТР ТС 020/2011)
electromagnetic compatibility (TR CU 020/2011)

180° 180° 180° 90° 180° угол поворота части светильника
angle of rotation of the lamp part

