

# Feron

СВЕТОВЫЕ  
РЕШЕНИЯ | 2021



# Feron.PRO

**OSRAM**

LEDs  
Included

## ЗАПАТЕНТОВАННЫЕ ТЕХНОЛОГИИ OSRAM

Серия Feron.PRO – это результат тесного сотрудничества компании Feron и инженеров OSRAM.

### РАССЕИВАТЕЛЬ

Применение первичного поликарбоната позволяет достичь светопропускаемости в 91% при средней - 70%. Рассеиватель ламп Feron.PRO не подвержен старению и деформации.

### КОНДЕНСАТОРЫ AISHI

Электролитические конденсаторы AiSHi обладают сроком службы до 3-х раз превосходящим аналоги, без потери емкости.

### СВЕТОДИОДЫ OSRAM

LED чипы OSRAM являются комплексом инновационных решений и запатентованных технологий немецкой светотехнической компании OSRAM AG, таких как корпус светодиода собственной разработки, эксклюзивный сплав проводников, люминофор специальной очистки и уникальные InGa-кристаллы.

### ЦОКОЛЬ

Никелированный цоколь долговечен и не подвержен коррозии.

### МИКРОСХЕМЫ BPS

Технология интеллектуального температурного контроля ITS интегральных микросхем Bright Power Semiconductor с высокой точностью регулируют питающий светодиоды ток. Инновационные технологии BPS обеспечивают работу лампы при нестабильном сетевом напряжении без потери яркости и пульсации освещенности.

### ТЕХНОЛОГИЯ DOB

Драйвер нового поколения выполненный по технологии DOB. Данная технология предполагает размещение компонентной базы на одной алюминиевой плате со светодиодами. Такое решение позволяет значительно снизить нагрев компонентов и продлить срок службы лампы.

### РАДИАТОР

Зарекомендовавшая себя технология ALUPLAST+ сочетает внутренний радиатор из технически чистого алюминия 99,7% и внешний корпус из особого полимера с высоким коэффициентом теплопроводности.

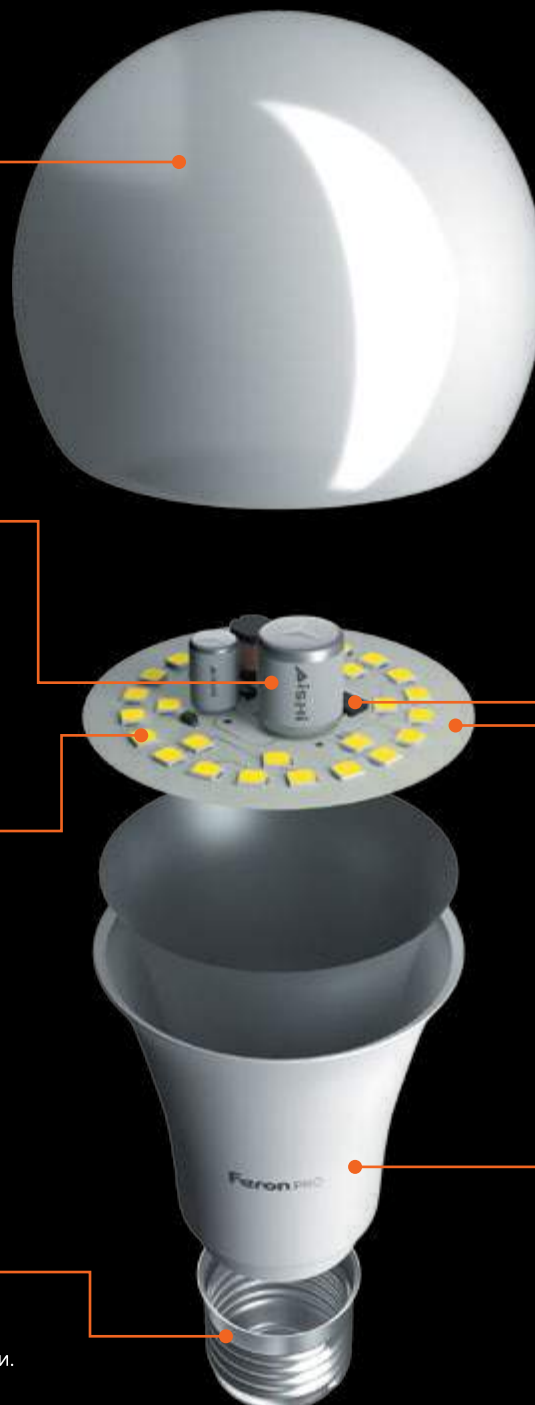



# Feron

Бренд, проверенный временем!

Продукция под торговой маркой Feron выпускается на рынке с 1999 года. За это время мы заняли передовые позиции в сфере качественного светодиодного освещения. Мы существенно расширили ассортимент продукции самыми современными и востребованными товарами для решения задач в области профессионального и бытового освещения.

## Ассортимент

Сегодня под ТМ Feron производится более 2500 наименований светотехнической продукции по направлениям:

- Источники света
- Светильники: бытовые, промышленные, офисные, уличные, автономные
- Декоративное освещение
- Электротехника и комплектующие

## Качество

Богатый профессиональный опыт сотрудников и оснащенная новейшим оборудованием собственная лаборатория позволяют проводить высококачественные исследования любых светодиодных изделий и осуществлять входной контроль качества выпускаемой продукции.

## Сервис

Ваш персональный менеджер всегда поможет Вам организовать продажи на высшем уровне, проконсультирует о товаре, известит о скидках и акциях, заранее сообщит о поступлении новинок. Постоянным клиентам мы предлагаем рекламную и маркетинговую поддержку.

## Партнерская программа

Мы предлагаем долгосрочное сотрудничество на выгодных условиях, дилерские и дистрибьюторские программы.

01 | Источники света

Лампы светодиодные .PRO



A60,  
A65  
стр. 11



C37,  
C37T  
стр. 12



G45  
стр. 13



MR16  
стр. 13

Лампы светодиодные «Алюмопласт»



A60,  
A65  
стр. 14



G45  
стр. 15



R39,  
R50,  
R63  
стр. 15



C37,  
C37T  
стр. 16

Лампы светодиодные филамент



A60  
стр. 18



G45  
стр. 18



C35  
C35T  
стр. 19

Лампы светодиодные



GX53  
стр. 17



MR16  
стр. 17



MR11  
стр. 20



Капсульные  
JC, JCD, JCD9  
стр. 21



Линейные  
T8  
стр. 20



Для гирлянд  
стр. 22



Высокой  
мощности  
стр. 25



Для  
холодильника  
стр. 26

Лампы люминесцентные



Двухцокольные  
T4, T5, T8  
стр. 27



Одноцокольные  
T4  
стр. 28

Лампы металлогалогенные



Одноцокольные  
HID4

стр. 29

Лампы ультрафиолетовые



Двухцокольные  
T8

стр. 29

Лампы галогенные



Линейные  
R7S

стр. 30



Капсульные  
G4, G5.3, G9

стр. 30



MR11,  
MR16,  
MRG

стр. 31

02 | Основное освещение

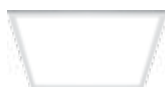

Панели  
Армстронг  
ультратонкие

стр. 33



Панели  
Армстронг  
универсальные

стр. 33



Панели  
Армстронг  
IP54

стр. 34



Для LED  
лампы  
линейные

стр. 35



Линейные

стр. 39



Для торгового  
освещения

стр. 40



Накладные  
«ЖКХ»

стр. 42



Ультратонкие

стр. 44



Декоративные

стр. 50



С подсветкой

стр. 54



С регулируемым  
монтажным  
диаметром

стр. 55



Накладные

стр. 56



Накладные  
«Кантри»

стр. 57



Накладные  
«Тарелки»  
с пультом

стр. 59



Накладные  
«Тарелки»  
без пульта

стр. 68

03 | Акцентное освещение



Карданные под  
лампу  
стр. 71



Карданные  
светодиодные  
стр. 72



Трековые на  
шинопровод  
1-фазные  
стр. 74



Трековые под  
лампу 1-фазные  
стр. 79



Шинопровод  
для 1-фазных  
трековых  
светильников  
стр. 82



Комплектующие  
для 1-фазных  
трековых  
светильников  
стр. 83



Трековые на  
шинопровод  
3-фазные  
стр. 84



Шинопровод  
для 3х фазных  
трековых  
светильников  
стр. 84



Комплектующие  
для 3х фазных  
трековых  
светильников  
стр. 85



Споты «BARREL»  
потолочные  
светодиодные  
стр. 86



Споты «BARREL»  
потолочные  
под лампу  
стр. 93



Споты «BARREL»  
настенно-  
потолочные  
под лампу  
стр. 95



Споты «BARREL»  
встраиваемые  
светодиодные  
стр. 96



Светильники  
подвесные под  
лампу (патроны)  
стр. 97



Подвесные  
«BARREL»  
стр. 98



Подсветка  
для зеркал  
стр. 100



Подсветка  
для мебели  
стр. 103



Подсветка  
для ступенек  
стр. 106



Подсветка  
портативная  
стр. 107



Подсветка- Спот  
стр. 110



Настольные  
светильники под  
лампу E27  
стр. 112



Настольные  
светильники со  
светодиодами  
стр. 112



Ночники  
портативные  
стр. 113



Ночники с вилкой  
стр. 114

## 04 | Светильники специального назначения



Складские  
купольные со  
светодиодами  
стр. 117



Складские  
купольные под  
лампу E27/E40  
стр. 117



Прожекторы  
стр. 118



Аккумуляторные  
светильники  
стр. 122



Аккумуляторные  
вывески  
стр. 126



Линейные  
светильники  
для растений  
стр. 127



Светильники-  
вспышка  
стр. 127



Светильники  
антимоскитные  
стр. 128



Бактерицидные  
ультрафиолетовые  
лампы  
стр. 129

## 05 | Светодиодные ленты и дюралайт



Лента  
светодиодная  
220V  
стр. 131-132



Аксессуары  
для ленты 220V  
стр. 132



Лента  
светодиодная  
24V  
стр. 134



Аксессуары  
для ленты 24V  
стр. 134



Лента  
светодиодная 12V  
стр. 135



Аксессуары  
для ленты 12V  
стр. 138



Дюралайт  
светодиодный  
стр. 140



Аксессуары для  
дюралайта  
стр. 141



Профиль для  
ленты 12V  
и аксессуары  
стр. 142

## 06 | Светильники точечные



Светильники точечные «BASIC»  
стр. 148



Светильники точечные «BRIGHT» с LED подсветкой  
стр. 151



Светильники точечные «TABLET» GX53  
стр. 153

## 07 | Электротовары и комплектующие



Датчики  
стр. 157



Розетки-таймеры  
стр. 162



Блоки аварийного питания  
стр. 167



Выключатели с пультом управления  
стр. 166



ЭПРА  
стр. 167



Трансформаторы и защита для галогенных ламп  
стр. 168



Запасные части для светильников  
стр. 169



Патроны и переходники  
стр. 172



Детекторы  
стр. 178



Сетевые и соединительные шнуры  
стр. 175



Звонки и сигнализация беспроводные  
стр. 176



Выключатели беспроводные  
стр. 179

## 08 | Уличное освещение



Уличные светильники со светодиодами (консольные)  
стр. 181



Ландшафтно-архитектурные светильники  
стр. 184



Светильники грунтовые  
стр. 187



Подводные светильники  
стр. 190



Распределительные коробки и коннекторы  
стр. 194



Архитектурные накладные светильники  
стр. 197



«Техно»  
стр. 201





























«Мадрид»  
стр. 206



«Копенгаген»  
стр. 206



## 08 | Уличное освещение

	«Мюнхен» стр. 207		«Брюссель» стр. 207		«София» стр. 207
	«Барселона» стр. 208		«Вильнюс» стр. 208		«Белладжо» стр. 209
	«Флер» стр. 209		«Марсель» стр. 210		«Тартан» стр. 210
	«Прага» стр. 211		«Лондон» стр. 211		«Кастелло» стр. 213
	«Версаль» стр. 215		«Рим» стр. 219		«Афина» стр. 222
	«Венеция» стр. 223		«Флоренция» стр. 225		«Санторини» стр. 226
	«Вена» стр. 226		«Сорренто» стр. 227		«Таллин» стр. 227
	«Оптим» стр. 229		«Классика» 4 грани стр. 230		«Классика» 6 граней стр. 232
	«Классика» стр. 236		«Классика» пластиковая стр. 238		«Белт-лайт» стр. 239

ИСТОЧНИКИ  
СВЕТА

01





# Feron.PRO

Источники света премиум класса, разработанные совместно с OSRAM GmbH – лидером развития светодиодных технологий.

Применение светодиодов OSRAM с высокой цветопередачей и компонентов питающего устройства класса high-end обеспечивает высокую отказоустойчивость ламп, а так же стабильную мощность и световой поток при перепадах напряжения, без вредных пульсаций освещенности.



**A60, A65**



Артикул	Модель	Мощность, W	Эквивалент лампы накаливания, W	Световой поток, Lm	Цветовая температура, K	Размер, мм	Цоколь	Тип корпуса	Кол-во штук в упаковке
38023	LB-1007	7	60	560	2700	Ø55x100	E27	A60 шар	10/100
38024	LB-1007	7	60	575	4000	Ø55x100	E27	A60 шар	10/100
38025	LB-1007	7	60	590	6400	Ø55x100	E27	A60 шар	10/100
38026	LB-1009	9	75	720	2700	Ø60x108	E27	A60 шар	10/100
38027	LB-1009	9	75	740	4000	Ø60x108	E27	A60 шар	10/100
38028	LB-1009	9	75	760	6400	Ø60x108	E27	A60 шар	10/100
38029	LB-1011	11	90	915	2700	Ø60x112	E27	A60 шар	10/100
38030	LB-1011	11	90	940	4000	Ø60x112	E27	A60 шар	10/100
38031	LB-1011	11	90	965	6400	Ø60x112	E27	A60 шар	10/100
38032	LB-1013	13	110	1090	2700	Ø60x125	E27	A60 шар	10/100
38033	LB-1013	13	110	1130	4000	Ø60x125	E27	A60 шар	10/100
38034	LB-1013	13	110	1170	6400	Ø60x125	E27	A60 шар	10/100
38035	LB-1015	15	120	1220	2700	Ø60x125	E27	A60 шар	10/100
38036	LB-1015	15	120	1260	4000	Ø60x125	E27	A60 шар	10/100
38037	LB-1015	15	120	1300	6400	Ø60x125	E27	A60 шар	10/100
38038	LB-1017	17	130	1380	2700	Ø65x134	E27	A65 шар	10/100
38039	LB-1017	17	130	1430	4000	Ø65x134	E27	A65 шар	10/100
38040	LB-1017	17	130	1480	6400	Ø65x134	E27	A65 шар	10/100
38041	LB-1020	20	150	1740	2700	Ø65x134	E27	A65 шар	10/100
38042	LB-1020	20	150	1810	4000	Ø65x134	E27	A65 шар	10/100
38043	LB-1020	20	150	1870	6400	Ø65x134	E27	A65 шар	10/100



## C37, C37T



**OSRAM**

LEDs  
Included

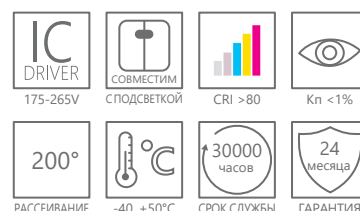

Артикул	Модель	Мощность, W	Эквивалент лампы накаливания, W	Световой поток, Lm	Цветовая температура, K	Размер, mm	Цоколь	Тип корпуса	Кол-во штук в упаковке
38044	LB-1306	6	40	460	2700	Ø37x100	E14	C37 свеча	10/100
38045	LB-1306	6	40	475	4000	Ø37x100	E14	C37 свеча	10/100
38046	LB-1306	6	40	490	6400	Ø37x100	E14	C37 свеча	10/100
38050	LB-1306	6	40	460	2700	Ø37x100	E27	C37 свеча	10/100
38051	LB-1306	6	40	475	4000	Ø37x100	E27	C37 свеча	10/100
38052	LB-1306	6	40	490	6400	Ø37x100	E27	C37 свеча	10/100
38048	LB-1306	6	40	475	4000	Ø37x124	E14	C37T свеча на ветру	10/100
38053	LB-1307	7.5	60	630	2700	Ø37x100	E14	C37 свеча	10/100
38054	LB-1307	7.5	60	650	4000	Ø37x100	E14	C37 свеча	10/100
38055	LB-1307	7.5	60	670	6400	Ø37x100	E14	C37 свеча	10/100
38056	LB-1307	7.5	60	630	2700	Ø37x100	E27	C37 свеча	10/100
38057	LB-1307	7.5	60	650	4000	Ø37x100	E27	C37 свеча	10/100
38058	LB-1307	7.5	60	670	6400	Ø37x100	E27	C37 свеча	10/100
38059	LB-1309	9	75	730	2700	Ø37x100	E14	C37 свеча	10/100
38060	LB-1309	9	75	760	4000	Ø37x100	E14	C37 свеча	10/100
38061	LB-1309	9	75	790	6400	Ø37x100	E14	C37 свеча	10/100
38062	LB-1309	9	75	730	2700	Ø37x114	E27	C37 свеча	10/100
38063	LB-1309	9	75	760	4000	Ø37x114	E27	C37 свеча	10/100
38064	LB-1309	9	75	790	6400	Ø37x114	E27	C37 свеча	10/100



### MR16



Артикул	Модель	Мощность, W	Эквивалент лампы накаливания, W	Световой поток, Lm	Цветовая температура, K	Размер, мм	Цоколь	Тип корпуса	Кол-во штук в упаковке
38083	LB-1606	6	40	395	2700	Ø50x52	G5.3	MR16 рефлекторная	10/200
38084	LB-1606	6	40	400	4000	Ø50x52	G5.3	MR16 рефлекторная	10/200
38085	LB-1606	6	40	405	6400	Ø50x52	G5.3	MR16 рефлекторная	10/200
38086	LB-1606	6	40	395	2700	Ø50x57	GU10	MR16 рефлекторная	10/200
38087	LB-1606	6	40	400	4000	Ø50x57	GU10	MR16 рефлекторная	10/200
38088	LB-1606	6	40	405	6400	Ø50x57	GU10	MR16 рефлекторная	10/200
38089	LB-1608	8	60	530	2700	Ø50x52	G5.3	MR16 рефлекторная	10/200
38090	LB-1608	8	60	550	4000	Ø50x52	G5.3	MR16 рефлекторная	10/200
38091	LB-1608	8	60	570	6400	Ø50x52	G5.3	MR16 рефлекторная	10/200
38092	LB-1608	8	60	530	2700	Ø50x57	GU10	MR16 рефлекторная	10/200
38093	LB-1608	8	60	550	4000	Ø50x57	GU10	MR16 рефлекторная	10/200
38094	LB-1608	8	60	570	6400	Ø50x57	GU10	MR16 рефлекторная	10/200

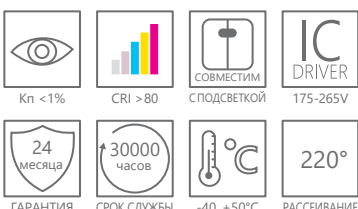

### G45



Артикул	Модель	Мощность, W	Эквивалент лампы накаливания, W	Световой поток, Lm	Цветовая температура, K	Размер, мм	Цоколь	Тип корпуса	Кол-во штук в упаковке
38065	LB-1406	6	40	460	2700	Ø45x81	E14	G45 шар	10/100
38066	LB-1406	6	40	475	4000	Ø45x81	E14	G45 шар	10/100
38067	LB-1406	6	40	490	6400	Ø45x81	E14	G45 шар	10/100
38068	LB-1406	6	40	460	2700	Ø45x81	E27	G45 шар	10/100
38069	LB-1406	6	40	475	4000	Ø45x81	E27	G45 шар	10/100
38070	LB-1406	6	40	490	6400	Ø45x81	E27	G45 шар	10/100
38071	LB-1407	7.5	60	630	2700	Ø45x81	E14	G45 шар	10/100
38072	LB-1407	7.5	60	650	4000	Ø45x81	E14	G45 шар	10/100
38073	LB-1407	7.5	60	670	6400	Ø45x81	E14	G45 шар	10/100
38074	LB-1407	7.5	60	630	2700	Ø45x81	E27	G45 шар	10/100
38075	LB-1407	7.5	60	650	4000	Ø45x81	E27	G45 шар	10/100
38076	LB-1407	7.5	60	670	6400	Ø45x81	E27	G45 шар	10/100
38077	LB-1409	9	75	730	2700	Ø45x92	E14	G45 шар	10/100
38078	LB-1409	9	75	760	4000	Ø45x92	E14	G45 шар	10/100
38079	LB-1409	9	75	790	6400	Ø45x92	E14	G45 шар	10/100
38080	LB-1409	9	75	730	2700	Ø45x90	E27	G45 шар	10/100
38081	LB-1409	9	75	760	4000	Ø45x90	E27	G45 шар	10/100
38082	LB-1409	9	75	790	6400	Ø45x90	E27	G45 шар	10/100



## A60, A65



Артикул	Модель	Мощность, W	Эквивалент лампы накаливания, W	Световой поток, Lm	Цветовая температура, K	Размер, mm	Цоколь	Тип корпуса	Кол-во штук в упаковке
25444	LB-91	7	70	560	2700	Ø60x106	E27	A60 шар	10/100
25445	LB-91	7	70	560	4000	Ø60x112	E27	A60 шар	10/100
25446	LB-91	7	70	560	6400	Ø60x112	E27	A60 шар	10/100
25457	LB-92	10	100	800	2700	Ø60x106	E27	A60 шар	10/100
25458	LB-92	10	100	800	4000	Ø60x106	E27	A60 шар	10/100
25459	LB-92	10	100	800	6400	Ø60x106	E27	A60 шар	10/100
25489	LB-93	12	120	1100	2700	Ø60x118	E27	A60 шар	10/100
25487	LB-93	12	120	1100	4000	Ø60x118	E27	A60 шар	10/100
25490	LB-93	12	120	1100	6400	Ø60x118	E27	A60 шар	10/100
25628	LB-94	15	140	1300	2700	Ø60x115	E27	A60 шар	10/100
25629	LB-94	15	140	1350	4000	Ø60x115	E27	A60 шар	10/100
25630	LB-94	15	140	1400	6400	Ø60x115	E27	A60 шар	10/100
25787	LB-98	20	180	1750	2700	Ø65x135	E27	A65 шар	10/100
25788	LB-98	20	180	1800	4000	Ø65x135	E27	A65 шар	10/100
25789	LB-98	20	180	1850	6400	Ø65x135	E27	A65 шар	10/100
25790	LB-100	25	230	2100	2700	Ø65x135	E27	A65 шар	10/100
25791	LB-100	25	230	2150	4000	Ø65x135	E27	A65 шар	10/100
25792	LB-100	25	230	2200	6400	Ø65x135	E27	A65 шар	10/100

## R39, R50, R63

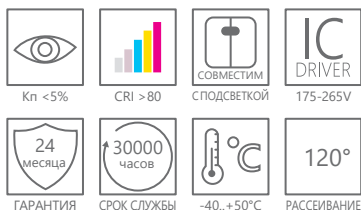

Артикул	Модель	Мощность, W	Эквивалент лампы накаливания, W	Световой поток, Lm	Цветовая температура, K	Размер, мм	Цоколь	Тип корпуса	Кол-во штук в упаковке
25516	LB-439	5	40	380	2700	Ø39x67	E14	R39 рефлекторная	10/100
25517	LB-439	5	40	400	4000	Ø39x67	E14	R39 рефлекторная	10/100
25518	LB-439	5	40	420	6400	Ø39x67	E14	R39 рефлекторная	10/100
25513	LB-450	7	60	540	2700	Ø50x80	E14	R50 рефлекторная	10/100
25514	LB-450	7	60	560	4000	Ø50x80	E14	R50 рефлекторная	10/100
25515	LB-450	7	60	580	6400	Ø50x80	E14	R50 рефлекторная	10/100
25510	LB-463	11	100	860	2700	Ø63x99	E27	R63 рефлекторная	10/50
25511	LB-463	11	100	880	4000	Ø63x99	E27	R63 рефлекторная	10/50
25512	LB-463	11	100	900	6400	Ø63x99	E27	R63 рефлекторная	10/50

## G45

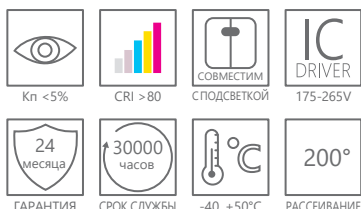

Артикул	Модель	Мощность, W	Эквивалент лампы накаливания, W	Световой поток, Lm	Цветовая температура, K	Размер, мм	Цоколь	Тип корпуса	Кол-во штук в упаковке
25404	LB-38	5	50	410	2700	Ø45x82	E27	G45 шар малый	10/100
25405	LB-38	5	50	420	4000	Ø45x82	E27	G45 шар малый	10/100
25478	LB-95	7	70	560	2700	Ø45x82	E14	G45 шар малый	10/100
25479	LB-95	7	70	580	4000	Ø45x82	E14	G45 шар малый	10/100
25480	LB-95	7	70	600	6400	Ø45x82	E14	G45 шар малый	10/100
25481	LB-95	7	70	560	2700	Ø45x82	E27	G45 шар малый	10/100
25482	LB-95	7	70	580	4000	Ø45x82	E27	G45 шар малый	10/100
25483	LB-95	7	70	600	6400	Ø45x82	E27	G45 шар малый	10/100
25801	LB-550	9	90	800	2700	Ø45x82	E14	G45 шар малый	10/100
25802	LB-550	9	90	820	4000	Ø45x82	E14	G45 шар малый	10/100
25803	LB-550	9	90	840	6400	Ø45x82	E14	G45 шар малый	10/100
25804	LB-550	9	90	800	2700	Ø45x82	E27	G45 шар малый	10/100
25805	LB-550	9	90	820	4000	Ø45x82	E27	G45 шар малый	10/100
25806	LB-550	9	90	840	6400	Ø45x82	E27	G45 шар малый	10/100
25946	LB-750	11	110	915	2700	Ø45x92	E14	G45 шар малый	10/100
25947	LB-750	11	110	935	4000	Ø45x92	E14	G45 шар малый	10/100
25948	LB-750	11	90	955	6400	Ø45x92	E14	G45 шар малый	10/100
25949	LB-750	11	110	915	2700	Ø45x90	E27	G45 шар малый	10/100
25950	LB-750	11	110	935	4000	Ø45x90	E27	G45 шар малый	10/100
25951	LB-750	11	110	955	6400	Ø45x90	E27	G45 шар малый	10/100

## C37, C37T

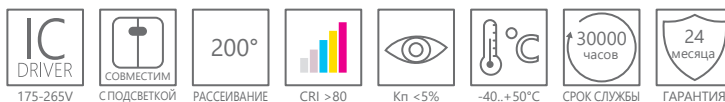

Артикул	Модель	Мощность, W	Эквивалент лампы накаливания, W	Световой поток, Lm	Цветовая температура, K	Размер, mm	Цоколь	Тип корпуса	Кол-во штук в упаковке
25400	LB-72	5	50	410	2700	Ø37x100	E14	C37 свеча	10/100
25764	LB-72	5	50	410	2700	Ø37x100	E27	C37 свеча	10/100
25765	LB-72	5	50	420	4000	Ø37x100	E27	C37 свеча	10/100
25475	LB-97	7	70	560	2700	Ø37x100	E14	C37 свеча	10/100
25476	LB-97	7	70	580	4000	Ø37x100	E14	C37 свеча	10/100
25477	LB-97	7	70	600	6400	Ø37x100	E14	C37 свеча	10/100
25758	LB-97	7	70	560	2700	Ø37x100	E27	C37 свеча	10/100
25759	LB-97	7	70	580	4000	Ø37x100	E27	C37 свеча	10/100
25883	LB-97	7	70	600	6400	Ø37x100	E27	C37 свеча	10/100
25762	LB-97	7	70	560	2700	Ø37x123	E27	C37T свеча на ветру	10/100
25760	LB-97	7	70	560	2700	Ø37x124	E14	C37T свеча на ветру	10/100
25761	LB-97	7	70	580	4000	Ø37x124	E14	C37T свеча на ветру	10/100
25798	LB-570	9	90	800	2700	Ø37x100	E14	C37 свеча	10/100
25799	LB-570	9	90	820	4000	Ø37x100	E14	C37 свеча	10/100
25800	LB-570	9	90	840	6400	Ø37x100	E14	C37 свеча	10/100
25936	LB-570	9	90	800	2700	Ø37x100	E27	C37 свеча	10/100
25937	LB-570	9	90	820	4000	Ø37x100	E27	C37 свеча	10/100
25938	LB-570	9	90	840	6400	Ø37x100	E27	C37 свеча	10/100
25944	LB-770	11	110	935	4000	Ø37x111	E27	C37 свеча	10/100
25945	LB-770	11	110	955	6400	Ø37x111	E27	C37 свеча	10/100
25941	LB-770	11	110	915	2700	Ø37x114	E14	C37 свеча	10/100
25942	LB-770	11	110	935	4000	Ø37x114	E14	C37 свеча	10/100
25943	LB-770	11	110	955	6400	Ø37x114	E14	C37 свеча	10/100
25953	LB-770	11	110	935	4000	Ø37x134	E27	C37T свеча на ветру	10/100
25954	LB-770	11	110	955	6400	Ø37x134	E27	C37T свеча на ветру	10/100
25939	LB-770	11	110	915	2700	Ø37x138	E14	C37T свеча на ветру	10/100
25940	LB-770	11	110	935	4000	Ø37x138	E14	C37T свеча на ветру	10/100
25952	LB-770	11	110	955	6400	Ø37x138	E14	C37T свеча на ветру	10/100



## GX53



Артикул	Модель	Мощность, W	Эквивалент лампы накаливания, W	Световой поток, Lm	Цветовая температура, K	Размер, мм	Цоколь	Тип корпуса	Кол-во штук в упаковке
25831	LB-451	7	70	520	2700	Ø75x24	GX53	GX53 таблетка	10/100
25828	LB-451	7	70	540	4000	Ø75x24	GX53	GX53 таблетка	10/100
25866	LB-451	7	70	560	6400	Ø75x24	GX53	GX53 таблетка	10/100
25832	LB-452	9	90	740	2700	Ø75x24	GX53	GX53 таблетка	10/100
25829	LB-452	9	90	760	4000	Ø75x24	GX53	GX53 таблетка	10/100
25867	LB-452	9	90	780	6400	Ø75x24	GX53	GX53 таблетка	10/100
25833	LB-453	12	120	960	2700	Ø75x24	GX53	GX53 таблетка	10/100
25835	LB-453	12	120	980	4000	Ø75x24	GX53	GX53 таблетка	10/100
25868	LB-453	12	120	1000	6400	Ø75x24	GX53	GX53 таблетка	10/100
25834	LB-454	15	140	1220	2700	Ø75x24	GX53	GX53 таблетка	10/100
25836	LB-454	15	140	1240	4000	Ø75x24	GX53	GX53 таблетка	10/100
25869	LB-454	15	140	1260	6400	Ø75x24	GX53	GX53 таблетка	10/100

## MR16



Артикул	Модель	Мощность, W	Эквивалент лампы накаливания, W	Световой поток, Lm	Цветовая температура, K	Размер, мм	Цоколь	Тип корпуса	Кол-во штук в упаковке
25127	LB-24	5	50	410	2700	Ø50x50	G5.3	MR16 рефлекторная	10/200
25126	LB-24	5	50	420	4000	Ø50x50	G5.3	MR16 рефлекторная	10/200
25125	LB-24	5	50	430	6400	Ø50x50	G5.3	MR16 рефлекторная	10/200
25235	LB-26	7	70	560	2700	Ø50x50	G5.3	MR16 рефлекторная	10/200
25236	LB-26	7	70	560	4000	Ø50x50	G5.3	MR16 рефлекторная	10/200
25237	LB-26	7	70	560	6400	Ø50x50	G5.3	MR16 рефлекторная	10/200
25289	LB-26	7	70	560	2700	Ø50x57	GU10	MR16 рефлекторная	10/200
25290	LB-26	7	70	560	4000	Ø50x57	GU10	MR16 рефлекторная	10/200
25291	LB-26	7	70	560	6400	Ø50x57	GU10	MR16 рефлекторная	10/200
25839	LB-560	9	90	760	2700	Ø50x50	G5.3	MR16 рефлекторная	10/200
25840	LB-560	9	90	780	4000	Ø50x50	G5.3	MR16 рефлекторная	10/200
25841	LB-560	9	90	800	6400	Ø50x50	G5.3	MR16 рефлекторная	10/200
25842	LB-560	9	90	760	2700	Ø50x57	GU10	MR16 рефлекторная	10/200
25843	LB-560	9	90	780	4000	Ø50x57	GU10	MR16 рефлекторная	10/200
25844	LB-560	9	90	800	6400	Ø50x57	GU10	MR16 рефлекторная	10/200

## A60

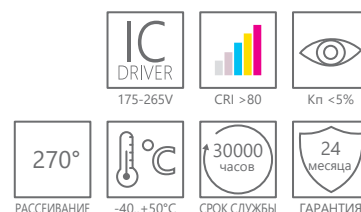

Артикул	Модель	Мощность, W	Эквивалент лампы накаливания, W	Световой поток, Lm	Цветовая температура, K	Размер, mm	Цоколь	Тип корпуса	Кол-во штук в упаковке
25569	LB-57	7	60	740	2700	Ø60x107	E27	A60 шар	10/100
25570	LB-57	7	60	760	4000	Ø60x107	E27	A60 шар	10/100
25631	LB-63	9	80	930	2700	Ø60x107	E27	A60 шар	10/100
25632	LB-63	9	80	950	4000	Ø60x107	E27	A60 шар	10/100

## G45

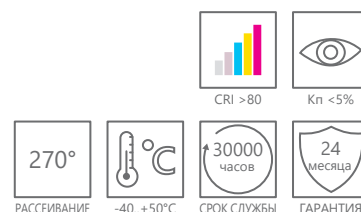

Артикул	Модель	Мощность, W	Эквивалент лампы накаливания, W	Световой поток, Lm	Цветовая температура, K	Размер, mm	Цоколь	Тип корпуса	Кол-во штук в упаковке
25578	LB-61	5	40	530	2700	Ø45x75	E14	G45 шар малый	10/100
25579	LB-61	5	40	550	4000	Ø45x75	E14	G45 шар малый	10/100
25581	LB-61	5	40	530	2700	Ø45x75	E27	G45 шар малый	10/100
25582	LB-61	5	40	550	4000	Ø45x75	E27	G45 шар малый	10/100
25874	LB-52	7	60	740	2700	Ø45x75	E14	G45 шар малый	10/100
25875	LB-52	7	60	760	4000	Ø45x75	E14	G45 шар малый	10/100
25876	LB-52	7	60	740	2700	Ø45x75	E27	G45 шар малый	10/100
25877	LB-52	7	60	760	4000	Ø45x75	E27	G45 шар малый	10/100
38001	LB-509	9	80	840	2700	Ø45x75	E14	G45 шар малый	10/100
38002	LB-509	9	80	860	4000	Ø45x75	E14	G45 шар малый	10/100
38003	LB-509	9	80	840	2700	Ø45x75	E27	G45 шар малый	10/100
38004	LB-509	9	80	860	4000	Ø45x75	E27	G45 шар малый	10/100
38013	LB-511	11	100	950	2700	Ø45x75	E14	G45 шар малый	10/100
38014	LB-511	11	100	970	4000	Ø45x75	E14	G45 шар малый	10/100
38015	LB-511	11	100	950	2700	Ø45x75	E27	G45 шар малый	10/100
38016	LB-511	11	100	970	4000	Ø45x75	E27	G45 шар малый	10/100

## C35, C35T

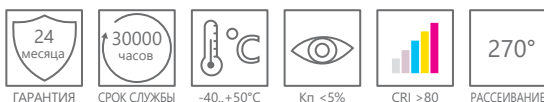

Артикул	Модель	Мощность, W	Эквивалент лампы накаливания, W	Световой поток, Lm	Цветовая температура, К	Размер, мм	Цоколь	Диммируется	Тип корпуса	Рассеиватель	Кол-во штук в упаковке
25572	LB-58	5	40	530	2700	Ø35x100	E14		C35 свеча	прозрачный	10/100
25573	LB-58	5	40	550	4000	Ø35x100	E14		C35 свеча	прозрачный	10/100
25575	LB-59	5	40	530	2700	Ø35x121	E14		C35T свеча на ветру	прозрачный	10/100
25576	LB-59	5	40	550	4000	Ø35x121	E14		C35T свеча на ветру	прозрачный	10/100
25726	LB-66	7	60	740	2700	Ø35x100	E14		C35 свеча	прозрачный	10/100
25780	LB-66	7	60	760	4000	Ø35x100	E14		C35 свеча	прозрачный	10/100
25785	LB-66	7	60	710	2700	Ø35x100	E14		C35 свеча	матовый	10/100
25870	LB-166	7	70	740	2700	Ø35x100	E14	да	C35 свеча	прозрачный	10/100
25871	LB-166	7	70	760	4000	Ø35x100	E14	да	C35 свеча	прозрачный	10/100
25727	LB-67	7	60	740	2700	Ø35x121	E14		C35T свеча на ветру	прозрачный	10/100
25781	LB-67	7	60	760	4000	Ø35x121	E14		C35T свеча на ветру	прозрачный	10/100
25786	LB-67	7	60	710	2700	Ø35x121	E14		C35T свеча на ветру	матовый	10/100
25872	LB-167	7	70	740	2700	Ø35x121	E14	да	C35T свеча на ветру	прозрачный	10/100
25873	LB-167	7	70	760	4000	Ø35x121	E14	да	C35T свеча на ветру	прозрачный	10/100
25955	LB-73	9	80	800	2700	Ø35x100	E14		C35 свеча	матовый	10/100
25956	LB-73	9	80	840	2700	Ø35x100	E14		C35 свеча	прозрачный	10/100
25957	LB-73	9	80	820	4000	Ø35x100	E14		C35 свеча	матовый	10/100
25958	LB-73	9	80	860	4000	Ø35x100	E14		C35 свеча	прозрачный	10/100
25959	LB-74	9	80	800	2700	Ø35x121	E14		C35T свеча на ветру	матовый	10/100
25960	LB-74	9	80	840	2700	Ø35x121	E14		C35T свеча на ветру	прозрачный	10/100
25961	LB-74	9	80	820	4000	Ø35x121	E14		C35T свеча на ветру	матовый	10/100
25962	LB-74	9	80	860	4000	Ø35x121	E14		C35T свеча на ветру	прозрачный	10/100
38005	LB-713	11	100	910	2700	Ø35x100	E14		C35 свеча	матовый	10/100
38006	LB-713	11	100	950	2700	Ø35x100	E14		C35 свеча	прозрачный	10/100
38007	LB-713	11	100	930	4000	Ø35x100	E14		C35 свеча	матовый	10/100
38008	LB-713	11	100	970	4000	Ø35x100	E14		C35 свеча	прозрачный	10/100
38009	LB-714	11	100	910	2700	Ø35x121	E14		C35T свеча на ветру	матовый	10/100
38010	LB-714	11	100	950	2700	Ø35x121	E14		C35T свеча на ветру	прозрачный	10/100
38011	LB-714	11	100	930	4000	Ø35x121	E14		C35T свеча на ветру	матовый	10/100
38012	LB-714	11	100	970	4000	Ø35x121	E14		C35T свеча на ветру	прозрачный	10/100



## MR11



Артикул	Модель	Мощность, W	Эквивалент лампы накаливания, W	Световой поток, Lm	Цветовая температура, K	Размер, mm	Цоколь	Тип корпуса	Кол-во штук в упаковке
25551	LB-271	3	30	260	2700	Ø35x42	G5.3	MR11 рефлекторная	10/200
25552	LB-271	3	30	270	4000	Ø35x42	G5.3	MR11 рефлекторная	10/200
25553	LB-271	3	30	280	6400	Ø35x42	G5.3	MR11 рефлекторная	10/200

## T8



\* поворотный цоколь

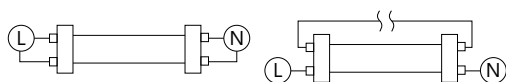

Артикул	Модель	Мощность, W	Световой поток, Lm	Цветовая температура, K	Размер, mm	Цоколь	Тип корпуса	Кол-во штук в упаковке
25497	LB-213	10	800	4000	Ø26x600	G13 *	T8 линейная двухцокольная	30
25499	LB-213	10	800	6400	Ø26x600	G13 *	T8 линейная двухцокольная	30
25498	LB-213	18	1650	4000	Ø26x1200	G13	T8 линейная двухцокольная	30
25500	LB-213	18	1650	6400	Ø26x1200	G13	T8 линейная двухцокольная	30
25894	LB-213	24	2150	4000	Ø26x1514	G13	T8 линейная двухцокольная	25
25895	LB-213	24	2250	6400	Ø26x1514	G13	T8 линейная двухцокольная	25

JC

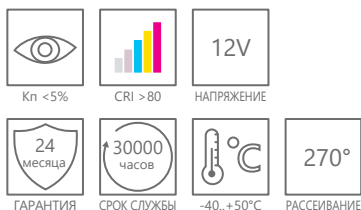

Артикул	Модель	Мощность, W	Эквивалент лампы накаливания, W	Световой поток, Lm	Цветовая температура, K	Размер, мм	Цоколь	Тип корпуса	Кол-во штук в упаковке
25448	LB-420	2	20	160	4000	Ø10x36	G4	JC капсульная	100/1000
25858	LB-420	2	20	150	2700	Ø10x36	G4	JC капсульная	100/1000
25859	LB-420	2	20	170	6400	Ø10x36	G4	JC капсульная	100/1000
25093	LB-16	3	30	200	4000	Ø30x41	G4	JC капсульная	100/1000
25531	LB-422	3	30	230	2700	Ø11x38	G4	JC капсульная	100/1000
25532	LB-422	3	30	240	4000	Ø11x38	G4	JC капсульная	100/1000
25533	LB-422	3	30	250	6400	Ø11x38	G4	JC капсульная	100/1000

JCD

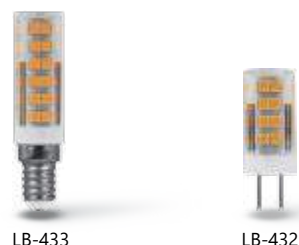

Артикул	Модель	Мощность, W	Эквивалент лампы накаливания, W	Световой поток, Lm	Цветовая температура, K	Размер, мм	Цоколь	Тип корпуса	Кол-во штук в упаковке
25860	LB-432	5	40	460	2700	Ø16x45	G4	JCD капсульная	100/500
25861	LB-432	5	40	480	4000	Ø16x45	G4	JCD капсульная	100/500
25862	LB-432	5	40	500	6400	Ø16x45	G4	JCD капсульная	100/500
25863	LB-433	7	70	560	2700	Ø16x50	G4	JC капсульная	100/500
25864	LB-433	7	70	580	4000	Ø16x50	G4	JC капсульная	100/500
25865	LB-433	7	70	600	6400	Ø16x50	G4	JC капсульная	100/500
25898	LB-433	7	70	560	2700	Ø16x65	E14	JCD капсульная	100/500
25899	LB-433	7	70	580	4000	Ø16x65	E14	JCD капсульная	100/500
25986	LB-433	7	70	600	6400	Ø16x65	E14	JCD капсульная	100/500

JCD9



Артикул	Модель	Мощность, W	Эквивалент лампы накаливания, W	Световой поток, Lm	Цветовая температура, K	Размер, мм	Цоколь	Тип корпуса	Кол-во штук в упаковке
25636	LB-430	5	40	400	2700	Ø16x47	G9	JCD9 капсульная	100/500
25637	LB-430	5	40	420	4000	Ø16x47	G9	JCD9 капсульная	100/500
25638	LB-430	5	40	440	6400	Ø16x47	G9	JCD9 капсульная	100/500
25769	LB-432	5	40	460	2700	Ø16x50	G9	JCD9 капсульная	100/500
25770	LB-432	5	40	480	4000	Ø16x50	G9	JCD9 капсульная	100/500
25771	LB-432	5	40	500	6400	Ø16x50	G9	JCD9 капсульная	100/500
25755	LB-431	7	70	520	2700	Ø16x60	G9	JC капсульная	100/500
25756	LB-431	7	70	540	4000	Ø16x60	G9	JC капсульная	100/500
25757	LB-431	7	70	560	6400	Ø16x60	G9	JCD9 капсульная	100/500
25766	LB-433	7	70	560	2700	Ø16x60	G9	JCD9 капсульная	100/500
25767	LB-433	7	70	580	4000	Ø16x60	G9	JCD9 капсульная	100/500
25768	LB-433	7	70	600	6400	Ø16x60	G9	JCD9 капсульная	100/500

## A50



арт. 25920

арт. 25921

арт. 25922

арт. 25923

арт. 25924



Артикул	Модель	Мощность, W	Эквивалент лампы накаливания, W	Световой поток, Lm	Цвет свечения	Размер, mm	Цоколь	Тип корпуса	Кол-во штук в упаковке
25920	LB-375	3	35	240	6400K	Ø50x91	E27	A50 шар	10/100
25921	LB-375	3	35	–	желтый	Ø50x91	E27	A50 шар	10/100
25922	LB-375	3	35	–	зеленый	Ø50x91	E27	A50 шар	10/100
25923	LB-375	3	35	–	синий	Ø50x91	E27	A50 шар	10/100
25924	LB-375	3	35	–	красный	Ø50x91	E27	A50 шар	10/100

## C35



арт. 25925

арт. 25926

арт. 25927

арт. 25928



Артикул	Модель	Мощность, W	Эквивалент лампы накаливания, W	Цвет свечения	Размер, mm	Цоколь	Тип корпуса	Кол-во штук в упаковке
25925	LB-376	1	15	синий	Ø35x85	E27	C35 свеча	10/100/200
25926	LB-376	1	15	зеленый	Ø35x85	E27	C35 свеча	10/100/200
25927	LB-376	1	15	желтый	Ø35x85	E27	C35 свеча	10/100/200
25928	LB-376	1	15	красный	Ø35x85	E27	C35 свеча	10/100/200

## C45



арт. 25908

арт. 25910

арт. 25911

арт. 25912

арт. 25913

арт. 25935



Артикул	Модель	Мощность, W	Эквивалент лампы накаливания, W	Световой поток, Lm	Цвет свечения	Размер, mm	Цоколь	Тип корпуса	Рассеиватель	Кол-во штук в упаковке
25908	LB-372	1	15	80	6400K	Ø45x70	E27	C45 колокольчик	прозрачный	100/200
25909	LB-372	1	15	80	2700K	Ø45x70	E27	C45 колокольчик	прозрачный	100/200
25910	LB-372	1	15	80	6400K	Ø45x70	E27	C45 колокольчик	матовый	100/200
25911	LB-372	1	15	–	красный	Ø45x70	E27	C45 колокольчик	матовый	100/200
25912	LB-372	1	15	–	зеленый	Ø45x70	E27	C45 колокольчик	матовый	100/200
25913	LB-372	1	15	–	синий	Ø45x70	E27	C45 колокольчик	матовый	100/200
25935	LB-372	1	15	–	желтый	Ø45x70	E27	C45 колокольчик	матовый	100/200

## G60



арт. 25907

арт. 25906

арт. 25905

арт. 25904

арт. 25903

Артикул	Модель	Мощность, W	Эквивалент лампы накаливания, W	Световой поток, Lm	Цвет свечения	Размер, mm	Цоколь	Тип корпуса	Кол-во штук в упаковке
25902	LB-371	3	35	240	6400K	Ø60x84	E27	G60 шар	10/100
25903	LB-371	3	35	240	2700K	Ø60x84	E27	G60 шар	10/100
25904	LB-371	3	35	-	желтый	Ø60x84	E27	G60 шар	10/100
25905	LB-371	3	35	-	красный	Ø60x84	E27	G60 шар	10/100
25906	LB-371	3	35	-	синий	Ø60x84	E27	G60 шар	10/100
25907	LB-371	3	35	-	зеленый	Ø60x84	E27	G60 шар	10/100

## G45



арт. 25879

арт. 25118

арт. 25117

арт. 25116

арт. 25115

Артикул	Модель	Мощность, W	Эквивалент лампы накаливания, W	Световой поток, Lm	Цвет свечения	Размер, mm	Цоколь	Тип корпуса	Кол-во штук в упаковке
25115	LB-37	1	15	80	6400K	Ø45x70	E27	G45 шар	10/100/200
25116	LB-37	1	15	-	красный	Ø45x70	E27	G45 шар	10/100/200
25117	LB-37	1	15	-	зеленый	Ø45x70	E27	G45 шар	10/100/200
25118	LB-37	1	15	-	синий	Ø45x70	E27	G45 шар	10/100/200
25878	LB-37	1	15	80	2700K	Ø45x70	E27	G45 шар	10/100/200
25879	LB-37	1	15	-	желтый	Ø45x70	E27	G45 шар	10/100/200

## Строб



Артикул	Модель	Мощность, W	Световой поток, Lm	Цвет свечения	Частота мерцания	Размер, mm	Цоколь	Тип корпуса
25929	LB-377	2	240	6400K	1Hz = 1сек	Ø52x95	E27	строб призма



## LB-650



Высокомощные светодиодные лампы LB-650 предназначены для замены МГЛ, ДНаТ, ДРИ. Рекомендуется использовать в светильниках без вентиляционных отверстий.

- Активное охлаждение
- Защита от перегрева
- Индекс цветопередачи, превосходящий ДНаТ и равный МГЛ
- Прямое подключение 230V – нет необходимости в ПРА\*
- Сверхкомпактный размер в своем классе – широкий спектр применения\*\*

\* Для установки в светильники с ПРА необходимо предварительно удалить ПРА

\*\* Рекомендуется проверить внутренние габариты светильника



Артикул	Модель	Мощность, W	Световой поток, Lm	Цветовая температура, K	Размер, mm	Цоколь	Тип корпуса	Кол-во штук в упаковке
25889	LB-650	60	5700	4000	Ø88x212	E27-E40	T90 промышленная	20
25890	LB-650	60	5800	6400	Ø88x212	E27-E40	T90 промышленная	20
25891	LB-650	90	8200	6400	Ø102x260	E27-E40	T100 промышленная	20
25892	LB-650	110	10020	6400	Ø102x320	E27-E40	T100 промышленная	20



**LB-65**

- Защита от перегрева
- Компактный ударопрочный корпус из термостойких материалов
- Цельнолитой алюминиевый оребренный радиатор обеспечивает максимально эффективный теплоотвод
- Высокая яркость в своем классе – 95Lm/W
- Драйвер включает в себя фильтры для подавления электрических и радиопомех
- Пластиковый колпачок входит в комплект ламп мощностью от 40W до 100W и предохраняет цоколь лампы от повреждений во время транспортировки.

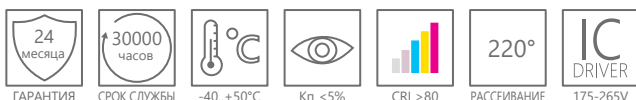

Артикул	Модель	Мощность, W	Световой поток, Lm	Цветовая температура, K	Размер, mm	Цоколь	Тип корпуса	Кол-во штук в упаковке
25887	LB-65	25	2300	6400	Ø80x144	E27	T80 промышленная	50
25537	LB-65	30	2800	6400	Ø80x144	E27-E40	T80 промышленная	50/20
25818	LB-65	30	2700	4000	Ø80x144	E27-E40	T80 промышленная	50/20
25538	LB-65	40	3800	6400	Ø100x174	E27-E40	T100 промышленная	20
25819	LB-65	40	3700	4000	Ø100x174	E27-E40	T100 промышленная	20
25539	LB-65	50	4700	6400	Ø100x174	E27-E40	T100 промышленная	20
25820	LB-65	50	4600	4000	Ø100x174	E27-E40	T100 промышленная	20
25782	LB-65	60	5700	6400	Ø118x210	E27-E40	T120 промышленная	20
25821	LB-65	60	5600	4000	Ø118x210	E27-E40	T120 промышленная	20
25783	LB-65	70	6600	6400	Ø138x228	E27-E40	T140 промышленная	16/12/20
25822	LB-65	70	6500	4000	Ø138x228	E27-E40	T140 промышленная	16/20
25827	LB-65	100	9100	6400	Ø160x274	E27-E40	T160 промышленная	6

**LB-651, LB-652, REF651, REF652**



Оptionальный отражатель концентрирует выходящий световой поток, поднимая уровень освещенности



Цоколь E27-E40



Защита от перегрева

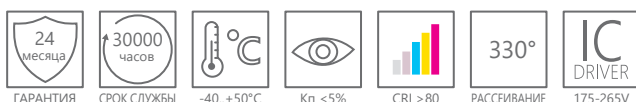

Артикул	Модель	Мощность, W	Световой поток, Lm	Цветовая температура, K	Размер, mm	Цоколь	Тип корпуса	Кол-во штук в упаковке
38095	LB-651	80	8000	6400	Ø170x224	E27-E40	промышленная	6
38096	LB-651	100	10000	6400	Ø170x224	E27-E40	промышленная	6
38097	LB-652	120	12000	6400	Ø190x241	E27-E40	промышленная	6
38098	LB-652	150	15000	6400	Ø190x241	E27-E40	промышленная	6

Артикул	Модель	Подходит	Цвет	Материал отражателя	Угол освещенности	Размер, mm	Кол-во штук в упаковке
38099	REF651	для LB-651	белый	пластик	110°	Ø370x91	20
38100	REF652	для LB-652	белый	пластик	110°	Ø420x100	20



## LB-10

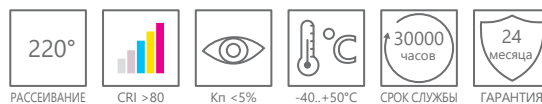

Артикул	Модель	Мощность, W	Эквивалент лампы накаливания, W	Световой поток, Lm	Цветовая температура, К	Размер, мм	Цоколь	Тип корпуса	Кол-во штук в упаковке
25295	LB-10	2	20	160	2700	Ø18x51	E14	для холодильника капсульная	500
25897	LB-10	2	20	160	4000	Ø18x51	E14	для холодильника капсульная	500
25988	LB-10	2	20	160	6400	Ø18x51	E14	для холодильника капсульная	500

## T4



СРОК СЛУЖБЫ -15...+40°C НАПРЯЖЕНИЕ ТРЕБУЕТСЯ

- Не содержит ртути
- Требуется особая утилизация

Артикул	Модель	Мощность, W	Световой поток, Lm	Цветовая температура, K	Размер, mm	Цоколь	Тип корпуса	Кол-во штук в упаковке
03015	EST13	8	500	6400	Ø12x340	G5	линейная двухцокольная	10/400
03020	EST13	12	750	6400	Ø12x370	G5	линейная двухцокольная	10/400
03025	EST13	16	950	6400	Ø12x470	G5	линейная двухцокольная	10/400
03030	EST13	20	1200	6400	Ø12x569	G5	линейная двухцокольная	10/400
03035	EST13	30	1800	6400	Ø12x770	G5	линейная двухцокольная	10/400

## T5



СРОК СЛУЖБЫ -15...+40°C НАПРЯЖЕНИЕ ТРЕБУЕТСЯ

- Не содержит ртути
- Требуется особая утилизация

Артикул	Модель	Мощность, W	Световой поток, Lm	Цветовая температура, K	Размер, mm	Цоколь	Тип корпуса	Кол-во штук в упаковке
03044	EST14	8	310	6400	Ø16x305	G5	линейная двухцокольная	10/400
03048	EST14	13	650	6400	Ø16x531	G5	линейная двухцокольная	10/400
03052	EST14	21	1660	6400	Ø16x863	G5	линейная двухцокольная	10/400
03056	EST14	28	2340	6400	Ø16x1163	G5	линейная двухцокольная	10/400

## T8



СРОК СЛУЖБЫ -15...+40°C НАПРЯЖЕНИЕ ТРЕБУЕТСЯ

- Не содержит ртути
- Требуется особая утилизация

Артикул	Модель	Мощность, W	Световой поток, Lm	Цветовая температура, K	Размер, mm	Цоколь	Тип корпуса	Кол-во штук в упаковке
03001	FLU1	10	250	6400	Ø26x345	G13	линейная двухцокольная	5/200
03002	FLU1	15	510	6400	Ø26x451	G13	линейная двухцокольная	5/100
03003	FLU1	30	1640	6400	Ø26x909	G13	линейная двухцокольная	5/25

## T4



- Не содержит ртути
- Требуется особая утилизация



Артикул	Модель	Мощность, W	Световой поток, Lm	Цветовая температура, K	Размер, mm	Цоколь	Тип корпуса	Кол-во штук в упаковке
04278	EST1	9	580	6400	Ø31x166	G23	1U, одноцокольная	25/200
04578	EST1	9	580	4000	Ø31x166	G23	1U, одноцокольная	25/200
04280	EST1	11	880	6400	Ø31x235	G23	1U, одноцокольная	200
04577	EST1	11	880	4000	Ø31x235	G23	1U, одноцокольная	200

## T4



- Не содержит ртути
- Требуется особая утилизация



Артикул	Модель	Мощность, W	Световой поток, Lm	Цветовая температура, K	Размер, mm	Цоколь	Тип корпуса	Кол-во штук в упаковке
25426	EST9	11	770	4000	Ø36x220	2G7	1U, одноцокольная	200

## HID4

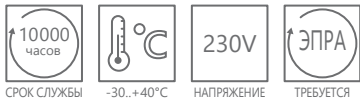

СРОК СЛУЖБЫ -30...+40°C НАПРЯЖЕНИЕ ТРЕБУЕТСЯ

Артикул	Модель	Мощность, W	Световой поток, Lm	Цветовая температура, K	Размер, mm	Цоколь	Кол-во штук в упаковке
05017	HID4	250	20500	4000	Ø47x257	E40	25
05018	HID4	400	36000	4000	Ø48x275	E40	25

## T8



СРОК СЛУЖБЫ -15...+40°C НАПРЯЖЕНИЕ ТРЕБУЕТСЯ



Артикул	Модель	Мощность, W	Длина волны, nm	Размер, mm	Цоколь	Свечение	Тип корпуса	Кол-во штук в упаковке
03703	FLU10	18	365	Ø26x604	G13	ультрафиолет	линейная двухцокольная	25
03705	FLU10	36	365	Ø26x1213	G13	ультрафиолет	линейная двухцокольная	25

## JC



Артикул	Модель	Мощность, W	Световой поток, Lm	Цвет свечения	Размер, мм	Цоколь	Тип корпуса	Кол-во штук в упаковке
02054	HB2	20	220	белый теплый	Ø9x33	G4.0	капсульная прозрачный	100/1000
02062	HB2	20	220	супер белая	Ø9x33	G4.0	капсульная	100/1000
02056	HB2	35	480	белый теплый	Ø9x33	G4.0	капсульная прозрачный	100/1000

## JCD



Артикул	Модель	Мощность, W	Световой поток, Lm	Цвет свечения	Размер, мм	Цоколь	Тип корпуса	Кол-во штук в упаковке
02113	HB6	35	400	белый теплый	Ø13x39	G4.0	капсульная прозрачный	100/1000
02102	HB6	35	310	белый теплый	Ø13x45	G5.3	капсульная	100/1000
02103	HB6	50	600	белый теплый	Ø13x45	G5.3	капсульная прозрачный	100/1000

## JCD9



Артикул	Модель	Мощность, W	Световой поток, Lm	Цвет свечения	Размер, мм	Цоколь	Тип корпуса	Кол-во штук в упаковке
02315	JCD9	35	240	белый теплый	Ø18x53	G9	капсульная прозрачный	100/1000
02776	JCD9	40	400	белый теплый	Ø18x53	G9	капсульная прозрачный	100/1000
02777	JCD9	60	800	белый теплый	Ø18x53	G9	капсульная прозрачный	100/1000

## J118, J189



Артикул	Модель	Мощность, W	Световой поток, Lm	Цвет свечения	Размер, мм	Цоколь	Тип корпуса	Кол-во штук в упаковке
02011	HB1	500	9000	белый теплый	Ø7x118	R7s	линейная прозрачный	100/1000
02012	HB1	1000	10000	белый теплый	Ø7x189	R7s	линейная прозрачный	100/1000

## MR11



Артикул	Модель	Мощность, W	Световой поток, Lm	Цвет свечения	Размер, mm	Цоколь	Тип корпуса	Кол-во штук в упаковке
02205	HB7	35	600	белый теплый	Ø35x45	G5.3	с отражателем прозрачный	100/1000

## MR16



Артикул	Модель	Мощность, W	Световой поток, Lm	Цвет свечения	Размер, mm	Цоколь	Тип корпуса	Кол-во штук в упаковке
02152	HB8	35	600	белый теплый	Ø50x45	G5.3	с отражателем прозрачный	100/1000
02153	HB8	50	900	белый теплый	Ø50x45	G5.3	с отражателем прозрачный	100/1000

## MRG



Артикул	Модель	Мощность, W	Световой поток, Lm	Цвет свечения	Размер, mm	Цоколь	Тип корпуса	Кол-во штук в упаковке
02307	HB10	35	450кд	белый теплый	Ø50x57	GU10	MR16 прозрачный	100/1000
02308	HB10	50	600кд	белый теплый	Ø50x57	GU10	MR16 прозрачный	100/1000

02

ОСНОВНОЕ  
ОСВЕЩЕНИЕ





ультратонкие **AL2113**

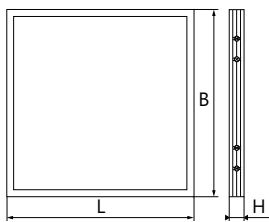

Драйвер LB023 в комплекте

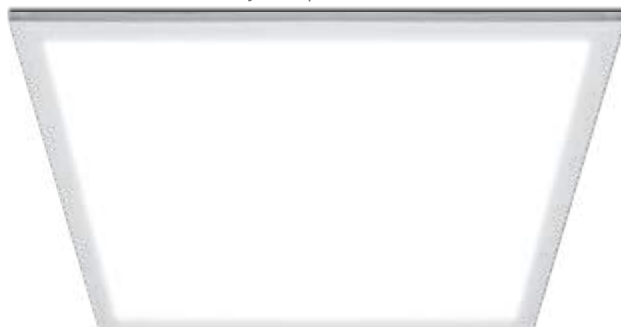

Материал рассеивателя – матовый акриловый полимер.  
Материал корпуса – алюминий. Драйвер в комплекте.

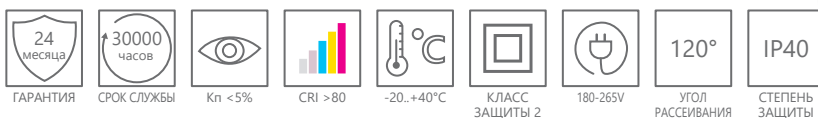

Артикул	Модель	Мощность, W	Световой поток, Lm	Цветовая температура, K	Размеры LxBxH, mm	Цвет	Источник света	Кол-во штук в упаковке
28769	AL2113	36	2900	4000	595x595x8	белый	180x4014SMD	4/8
28851	AL2113	36	2900	6500	595x595x8	белый	180x4014SMD	4/8

тросы **LD510**

Тросы предназначены для подвешенного крепления светодиодных светильников AL2113.

Подвесной способ крепления с помощью тросов незаменим в помещениях с высокими потолками. Такой вариант крепления отлично зонировует помещение и акцентирует внимание на каком-либо предмете интерьера.

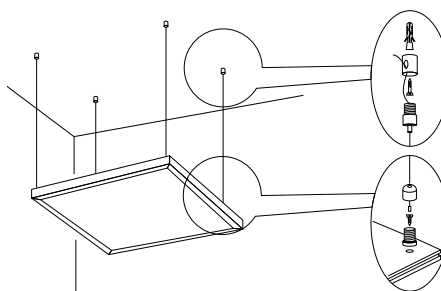

Артикул	Модель	Максимальная длина, mm	Цвет	Материал	Кол-во штук в упаковке
21661	LD510	1000	серебро	сталь	100

универсальные **AL2115**

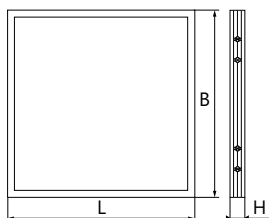

Универсальный способ монтажа: встраиваемый, накладной и подвесной (требуется подвесы САВ1002)

Материал рассеивателя – акриловый полимер.  
Материал корпуса – штампованная сталь.



Артикул	Модель	Мощность, W	Тип рассеивателя	Световой поток, Lm	Цветовая температура, K	Размеры LxBxH, mm	Цвет	Источник света	Кол-во штук в упаковке
21078	AL2115	36	матовый	2900	4000	595x595x19	белый	112x2835SMD	4
21083	AL2115	36	матовый	2900	6500	595x595x19	белый	112x2835SMD	4
21084	AL2115	36	призматический	3100	4000	595x595x19	белый	112x2835SMD	4
21085	AL2115	36	призматический	3100	6500	595x595x19	белый	112x2835SMD	4

## AL2154 пылевлагозащищенные

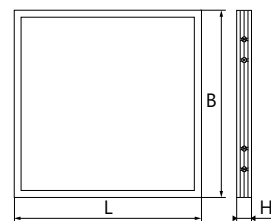

Равномерное распределение света и отсутствие слепящего эффекта.  
 Материал рассеивателя – матовый акриловый полимер.  
 Материал корпуса – штампованная сталь. Драйвер в комплекте.

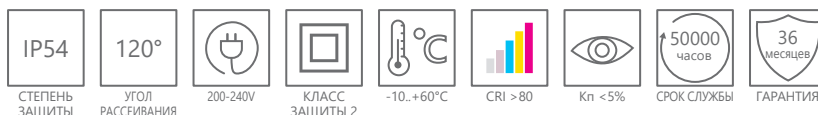

Артикул	Модель	Мощность, W	Световой поток, Lm	Цветовая температура, K	Размеры LxBxH, мм	Цвет	Источник света	Кол-во штук в упаковке
41298	AL2154	40	4200	4000	595x595x32	белый	48x2835SMD	4
41299	AL2154	40	4200	6500	595x595x32	белый	48x2835SMD	4

## AL2116 универсальные

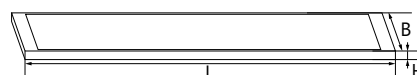

Универсальный способ монтажа: встраиваемый, накладной и подвесной (требуется подвесы CAB1002)

Материал рассеивателя – акриловый полимер.  
 Материал корпуса – штампованная сталь.



Артикул	Модель	Мощность, W	Тип рассеивателя	Световой поток, Lm	Цветовая температура, K	Размеры LxBxH, мм	Цвет	Источник света	Кол-во штук в упаковке
29681	AL2116	36	призматический	3400	4000	1200x180x19	белый	112x2835SMD	4
29682	AL2116	36	призматический	3400	6500	1200x180x19	белый	112x2835SMD	4

## AL2117 универсальные

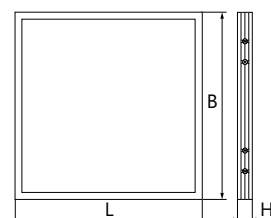

Отсутствие слепящего эффекта и равномерное рассеивание света – достигается за счет использования специальных линз на светодиодах.  
 Материал рассеивателя – матовый акриловый полимер.  
 Материал корпуса – штампованная сталь.



Монтаж:  
 - потолки типа «Армстронг»  
 - накладной  
 - подвесной

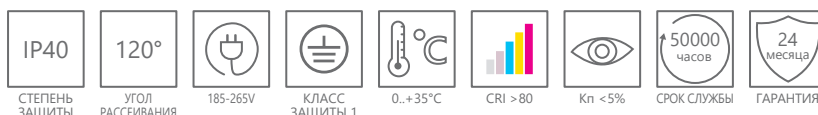

Артикул	Модель	Мощность, W	Световой поток, Lm	Цветовая температура, K	Размеры LxBxH, мм	Цвет	Источник света	Кол-во штук в упаковке
41307	AL2117	40	3500	6500	595x595x25	белый	42x3030SMD	4
41308	AL2117	40	3500	4000	595x595x25	белый	42x3030SMD	4

## ДПО 11-2x10-001, ДПО 11-2x18-001



под лампу типа T8  
 Материал рассеивателя – поликарбонат.  
 Материал корпуса – штампованная сталь.



ГАРАНТИЯ



+1...+40°C



220V



СТЕПЕНЬ ЗАЩИТЫ

Артикул	Модель	Мощность, W	Размеры, mm	Цвет	Кол-во штук в упаковке
41222	ДПО 11-2x10-001	2x10	632x118x40	белый	4
41223	ДПО 11-2x18-001	2x18	1240x118x40	белый	2

## AL4001



под лампу типа T8  
 Материал корпуса – штампованная сталь.



ГАРАНТИЯ



+1...+40°C



220V



СТЕПЕНЬ ЗАЩИТЫ



Артикул	Модель	Мощность, W	Размеры, mm	Цвет	Кол-во штук в упаковке
29533	AL4001	10	625x33x17	белый	40
29534	AL4001	18	1230x33x17	белый	40

## AL4002



под две лампы типа T8  
 Материал корпуса – штампованная сталь.



ГАРАНТИЯ



+1...+40°C



220-240V



СТЕПЕНЬ ЗАЩИТЫ



Артикул	Модель	Мощность, W	Размеры, mm	Цвет	Кол-во штук в упаковке
41221	AL4002	2x10	600x33x17	белый	40
41220	AL4002	2x18	1200x33x17	белый	40

## AL5054

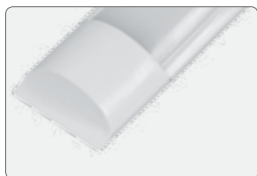
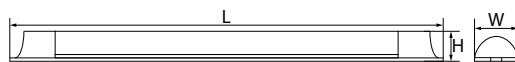

Материал рассеивателя – пластик PC.  
Материал корпуса – штампованная сталь.



Артикул	Модель	Мощность, W	Световой поток, Lm	Цветовая температура, K	Размеры LxВxН, mm	Цвет	Кол-во штук в упаковке
28728	AL5054	18	1600	4500	600x75x25	белый	20
29654	AL5054	18	1600	6500	600x75x25	белый	20
28729	AL5054	36	3000	4500	1200x75x25	белый	20
29655	AL5054	36	3000	6500	1200x75x25	белый	20
29526	AL5054	48	4800	4500	1500x75x25	белый	20
29752	AL5054	48	4800	6500	1500x75x25	белый	20

## AL5064

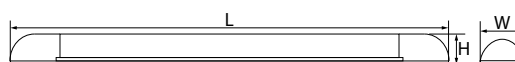

Материал рассеивателя – пластик PP.  
Материал корпуса – штампованная сталь.



Артикул	Модель	Мощность, W	Световой поток, Lm	Цветовая температура, K	Размеры LxВxН, mm	Цвет	Кол-во штук в упаковке
29531	AL5064	18	1440	4000	590x60x22	белый	20
29602	AL5064	18	1440	6500	590x60x22	белый	20
29532	AL5064	36	2880	4000	1190x60x22	белый	20
29603	AL5064	36	2880	6500	1190x60x22	белый	20

## AL5038

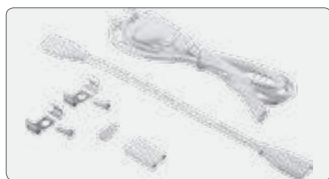
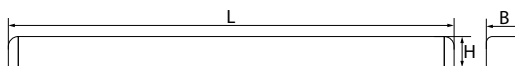

ТРАНЗИТНОЕ СОЕДИНЕНИЕ



Материал рассеивателя – пластик PC.  
Материал корпуса – пластик.



Артикул	Модель	Мощность, W	Световой поток, Lm	Цветовая температура, K	Размеры LxВxН, mm	Цвет	Кол-во штук в упаковке
27945	AL5038	4	350	4000	270x22x35	белый	25
27946	AL5038	7	600	4000	570x22x35	белый	25
27947	AL5038	9	800	4000	870x22x35	белый	30
32876	AL5038	16	1400	4000	1160x22x35	белый	30

## AL5020

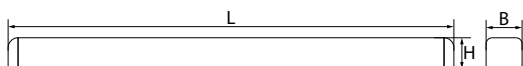

Материал рассеивателя – пластик PC.  
Материал корпуса – штампованная сталь.



с призматическим рассеивателем

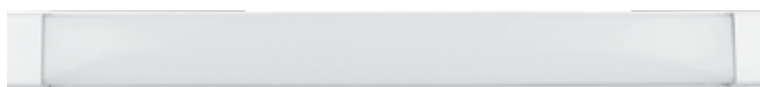

с матовым рассеивателем

Артикул	Модель	Мощность, W	Световой поток, Lm	Цветовая температура, K	Рассеиватель	Размеры LxBxH, mm	Цвет	Кол-во штук в упаковке
32409	AL5020	18	1600	4000	призма	600x60x23	белый	20
32410	AL5020	18	1600	6500	призма	600x60x23	белый	20
32942	AL5020	18	1600	4000	матовый	600x60x23	белый	20
32943	AL5020	18	1600	6500	матовый	600x60x23	белый	20
32407	AL5020	36	3000	6500	призма	1200x60x23	белый	20
32408	AL5020	36	3000	4000	призма	1200x60x23	белый	20
32944	AL5020	36	3000	4000	матовый	1200x60x23	белый	20
32945	AL5020	36	3000	6500	матовый	1200x60x23	белый	20

## AL5090

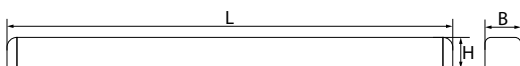

Материал рассеивателя – пластик PC.  
Материал корпуса – пластик PC.

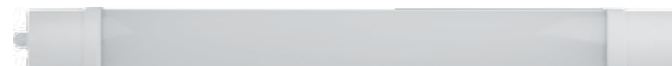
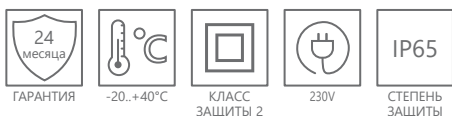

Артикул	Модель	Мощность, W	Световой поток, Lm	Цветовая температура, K	Размеры LxBxH, mm	Цвет	Кол-во штук в упаковке
32596	AL5090	18	1600	4000	685x65x35	белый	20
32597	AL5090	18	1600	6500	685x65x35	белый	20
32598	AL5090	36	3100	4000	1235x65x35	белый	20
32599	AL5090	36	3100	6500	1235x65x35	белый	20

## AL5095

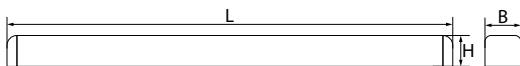

### ТРАНЗИТНОЕ СОЕДИНЕНИЕ



Два способа соединения: байонет и шнур

Материал рассеивателя – пластик PC.  
Материал корпуса – пластик PC.

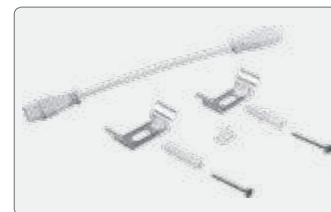

Артикул	Модель	Мощность, W	Световой поток, Lm	Цветовая температура, K	Размеры LxBxH, mm	Цвет	Кол-во штук в упаковке
32600	AL5095	18	1600	4000	610x70x43	белый	20
32601	AL5095	18	1600	6500	610x70x43	белый	20
32602	AL5095	36	3600	4000	1210x70x43	белый	20
32603	AL5095	36	3600	6500	1210x70x43	белый	20



## AL4028



Светильник на подвесах



Соединение в линию до 5 светильников.



Комплект крепежей для монтажа на подвесных тросах



Провод для подключения и коннектор для соединения в линию

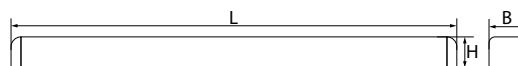

### Расширенная комплектация:

- два комплекта аксессуаров для разных типов монтажа
- два сетевых кабеля 15см и 150см в комплекте
- стальные тросы для подвесной установки длиной 150см
- пластиковый коннектор для соединения светильников в линию.

Материал рассеивателя – пластик.  
Материал корпуса – алюминий.



Артикул	Модель	Мощность, W	Световой поток, Lm	Цветовая температура, K	Размеры LxВxН, mm	Цвет	Кол-во штук в упаковке
41300	AL4028	30	3000	4000	1197x23x42	белый	10
41301	AL4028	30	3000	6500	1197x23x42	белый	10
41302	AL4028	30	3000	4000	1197x23x42	черный	10
41303	AL4028	30	3000	6500	1197x23x42	черный	10
41309	AL4028	30	3000	3000	1197x23x42	белый	10
41310	AL4028	30	3000	3000	1197x23x42	черный	10



## AL4020



Соединение светильников в линию



Соединение светильников под углом

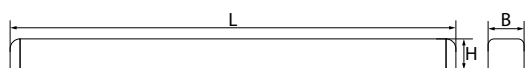

Соединение в композицию без ограничений по количеству.  
Материал рассеивателя – пластик.  
Материал корпуса – алюминий.



Комплект крепежей  
• Монтаж на потолок  
• Монтаж на подвесных тросах  
• Накладной монтаж на стену и другие поверхности



Артикул	Модель	Мощность, W	Световой поток, Lm	Цветовая температура, K	Размеры LxВxН, mm	Цвет	Кол-во штук в упаковке
41224	AL4020	24	2400	6500	1180x55x50	черный	20
41225	AL4020	24	2400	4000	1180x55x50	черный	20
41226	AL4020	24	2400	6500	1180x55x50	белый	20
41227	AL4020	24	2400	4000	1180x55x50	белый	20



## AL250



Высокая продолжительность работы в течении суток. Устойчивость к скачкам напряжения большой мощности. Драйвер включает в себя фильтр подавления радио и сетевых помех.

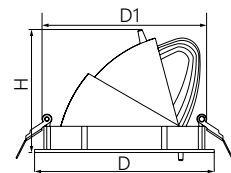

Поворотный  
Материал рассеивателя – стекло.  
Материал корпуса – алюминий.  
Драйвер в комплекте.



СТЕПЕНЬ ЗАЩИТЫ



УГОЛ РАССЕЙВАНИЯ



170-265V



КЛАСС ЗАЩИТЫ I



-20..+40°C



CRI > 80



Kf < 5%



СРОК СЛУЖБЫ



ГАРАНТИЯ

Артикул	Модель	Мощность, W	Световой поток, Lm	Цветовая температура, K	Размеры DxH, mm	Монтажные размеры 1Dx1H, mm	Вращение по горизонтали	Вращение по вертикали	Кол-во штук в упаковке
32605	AL250	20	1800	4000	Ø165x135	Ø150x130	360°	45°	24

## AL252



Высокая продолжительность работы в течении суток. Устойчивость к скачкам напряжения большой мощности. Драйвер включает в себя фильтр подавления радио и сетевых помех.

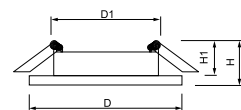

Поворотный  
Материал рассеивателя – стекло.  
Материал корпуса – алюминий.  
Драйвер в комплекте.



СТЕПЕНЬ ЗАЩИТЫ



УГОЛ РАССЕЙВАНИЯ



170-265V



-20..+40°C



CRI > 80



Kf < 5%



СРОК СЛУЖБЫ



ГАРАНТИЯ

Артикул	Модель	Мощность, W	Световой поток, Lm	Цветовая температура, K	Размеры DxH, mm	Монтажные размеры 1Dx1H, mm	Вращение по вертикали	Класс защиты	Кол-во штук в упаковке
32620	AL252	6	540	4000	Ø85x47	Ø75x45	30°	1	100
32621	AL252	12	1080	4000	Ø109x58	Ø95x55	30°	1	50
32622	AL252	20	1800	4000	Ø137x65	Ø125x63	30°	1	40
32623	AL252	30	2700	4000	Ø165x90	Ø145x88	30°	2	30



## AL251

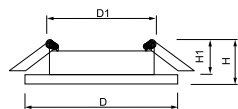

Неповоротный  
Материал рассеивателя – стекло.  
Материал корпуса – алюминий.  
Драйвер в комплекте.

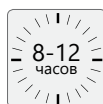

Высокая продолжительность работы в течении суток. Устойчивость к скачкам напряжения большой мощности. Драйвер включает в себя фильтр подавления радио и сетевых помех.



ГАРАНТИЯ



СРОК СЛУЖБЫ



Кл < 5%



CRI > 80



-20..+40°C



170-265V



СТЕПЕНЬ ЗАЩИТЫ

Артикул	Модель	Мощность, W	Световой поток, Lm	Цветовая температура, K	Угол рассеивания	Размеры DxH, mm	Монтажные размеры 1Dx1H, mm	Класс защиты	Кол-во штук в упаковке
32614	AL251	8	720	4000	60°	Ø120x70	Ø100x68	1	100
32608	AL251	8	720	4000	90°	Ø120x70	Ø100x68	1	100
32615	AL251	12	1080	4000	60°	Ø155x80	Ø130x78	1	40
32609	AL251	12	1080	4000	90°	Ø155x80	Ø130x78	1	40
32616	AL251	20	1800	4000	60°	Ø160x65	Ø140x63	1	30
32610	AL251	20	1800	4000	90°	Ø160x65	Ø140x63	1	30
32617	AL251	30	2700	4000	60°	Ø200x80	Ø170x78	2	30
32611	AL251	30	2700	4000	90°	Ø200x80	Ø170x78	2	30
32618	AL251	40	3600	4000	60°	Ø240x95	Ø200x93	2	20
32612	AL251	40	3600	4000	90°	Ø240x95	Ø200x93	2	20
32619	AL251	50	4500	4000	60°	Ø240x95	Ø200x93	2	20
32613	AL251	50	4500	4000	90°	Ø240x95	Ø200x93	2	20

## AL253

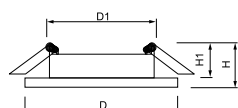

Неповоротный  
Материал рассеивателя – матовый акриловый полимер.  
Материал корпуса – алюминий.  
Драйвер в комплекте.



Высокая продолжительность работы в течении суток. Устойчивость к скачкам напряжения большой мощности. Драйвер включает в себя фильтр подавления радио и сетевых помех.



ГАРАНТИЯ



СРОК СЛУЖБЫ



Кл < 5%



CRI > 80



-20..+40°C



170-265V



СТЕПЕНЬ ЗАЩИТЫ

Артикул	Модель	Мощность, W	Световой поток, Lm	Цветовая температура, K	Угол рассеивания	Размеры DxH, mm	Монтажные размеры 1Dx1H, mm	Класс защиты	Кол-во штук в упаковке
32624	AL253	8	720	4000	90°	Ø120x70	Ø100x68	1	100
32625	AL253	12	1080	4000	90°	Ø155x80	Ø130x78	1	40
32626	AL253	20	1800	4000	90°	Ø160x65	Ø140x63	1	30
32627	AL253	30	2700	4000	90°	Ø200x80	Ø170x78	2	30
32628	AL253	40	3600	4000	90°	Ø240x95	Ø200x93	2	20
32629	AL253	50	4500	4000	90°	Ø240x95	Ø200x93	2	20

## AL3005

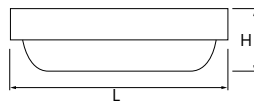

Материал рассеивателя – пластик.  
Материал корпуса – пластик.

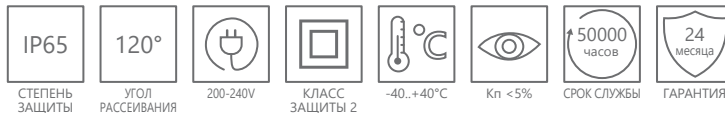

Артикул	Модель	Мощность, W	Световой поток, Lm	Цветовая температура, K	Размеры LxВxН, mm	Цвет	Кол-во штук в упаковке
29606	AL3005	8	640	4000	Ø140x50	белый	40
29607	AL3005	8	640	6500	Ø140x50	белый	40
29608	AL3005	12	900	4000	Ø167x50	белый	40
29609	AL3005	12	900	6500	Ø167x50	белый	40
41341	AL3005	18	1440	4000	Ø175x50	белый	40
41342	AL3005	18	1440	6500	Ø175x50	белый	40

## AL3005-1

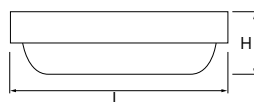

Материал рассеивателя – пластик.  
Материал корпуса – пластик.



Артикул	Модель	Мощность, W	Световой поток, Lm	Цветовая температура, K	Размеры LxВxН, mm	Цвет	Кол-во штук в упаковке
41316	AL3005-1	8	640	4000	90x160x46	белый	40
41317	AL3005-1	8	640	6500	90x160x46	белый	40
41318	AL3005-1	12	900	4000	98x200x46	белый	40
41319	AL3005-1	12	900	6500	98x200x46	белый	40

## НБП 06-60-002 с фото-шумовым датчиком



Акустический порог срабатывания датчика > 30дБ  
Порог срабатывания при освещенности < 4Лк  
Время задержки – 60секунд

Материал рассеивателя – поликарбонат.  
Материал корпуса – поликарбонат.  
Под лампу А60 с цоколем Е27  
(лампа не входит в комплект поставки товара).



Артикул	Модель	Мощность, W	Размеры LxВxН, mm	Цвет	Кол-во штук в упаковке
32275	НБП 06-60-002	60	220x220x110	белый	5

с инфракрасным датчиком движения **AL3006**

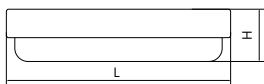

Угол обнаружения – 120°  
 Расстояние обнаружения – 6м (при температуре воздуха не более 25°C)  
 ИК датчик имеет регулируемые настройки:  
 • Диапазон освещенности – от 0 до 4000Лк  
 • Диапазон настройки времени задержки – от 5 сек. до 30 мин.

Материал рассеивателя – пластик.  
 Материал корпуса – пластик.



Артикул	Модель	Мощность, W	Световой поток, Lm	Цветовая температура, K	Размеры LxВxН, мм	Цвет	Кол-во штук в упаковке
29610	AL3006	12	900	4000	Ø160x55	белый	20
29611	AL3006	12	900	6500	Ø160x55	белый	20

с оптико-акустическим датчиком **AL3008**

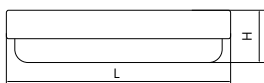

Пороговая освещенность < 20Лк  
 Уровень акустического шума – 60дБ  
 Время задержки выключения – 17-20с

Материал рассеивателя – пластик.  
 Материал корпуса – пластик.



Артикул	Модель	Мощность, W	Световой поток, Lm	Цветовая температура, K	Размеры LxВxН, мм	Цвет	Кол-во штук в упаковке
41146	AL3008	12	900	4000	Ø140x50	белый	40
41147	AL3008	12	900	6500	Ø140x50	белый	40

с микроволновым датчиком движения **AL3009**

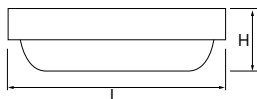

Угол обнаружения – 120°  
 Расстояние обнаружения – 7-8м  
 Рекомендуемая высота установки – 3-4м  
 Пороговая освещенность – 20Лк  
 Время задержки – 20 с

Материал рассеивателя – пластик.  
 Материал корпуса – пластик.



Артикул	Модель	Мощность, W	Световой поток, Lm	Цветовая температура, K	Размеры LxВxН, мм	Цвет	Кол-во штук в упаковке
41320	AL3009	12	900	4000	Ø155x52	белый	40
41321	AL3009	12	900	6500	Ø155x52	белый	40



## AL500 AL501

Материал рассеивателя – матовый акриловый полимер.  
Материал корпуса – алюминий.  
Драйвер в комплекте.



Артикул	Модель	Мощность, W	Световой поток, Lm	Цветовая температура, K	Размеры DxH, mm	Монтажные размеры 1Dx1H, mm	Цвет	Источник света	Кол-во штук в упаковке
27927	AL500	3	180	4000	85x85x18	Ø75x15	белый	15x2835SMD	100
27996	AL500	6	490	6400	120x120x18	Ø105x15	белый	30x2835SMD	100/40
28500	AL500	6	480	4000	120x120x18	Ø105x15	белый	30x2835SMD	100/40
27999	AL500	9	740	6400	145x145x18	Ø135x15	белый	45x2835SMD	40/30
28503	AL500	9	720	4000	145x145x18	Ø135x15	белый	45x2835SMD	40/30
28498	AL500	12	1010	6400	170x170x18	Ø155x15	белый	60x2835SMD	40/30
28504	AL500	12	960	4000	170x170x18	Ø155x15	белый	60x2835SMD	40/30
29623	AL500	15	1050	4000	190x190x18	Ø180x15	белый	75x2835SMD	40
29714	AL500	15	1050	6400	190x190x18	Ø180x15	белый	75x2835SMD	40
29624	AL500	18	1260	4000	225x225x18	Ø210x15	белый	90x2835SMD	40
28967	AL501	24	1500	4000	300x300x18	Ø285x15	белый	120x2835SMD	20

## AL502

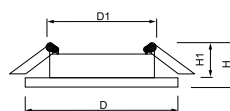

Материал рассеивателя – матовый акриловый полимер.  
Материал корпуса – алюминий.  
Драйвер в комплекте.



Артикул	Модель	Мощность, W	Световой поток, Lm	Цветовая температура, K	Размеры DxH, mm	Монтажные размеры 1Dx1H, mm	Цвет	Источник света	Кол-во штук в упаковке
28512	AL502	6	480	4000	118x118x18	Ø105x15	белый	30x2835SMD	100/40
28515	AL502	9	720	4000	145x145x18	Ø125x15	белый	45x2835SMD	40/30
28516	AL502	12	960	4000	170x170x18	Ø150x15	белый	60x2835SMD	40/30
29625	AL502	15	1050	4000	190x190x18	Ø180x15	белый	75x2835SMD	40



## AL513

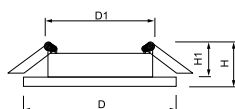

Материал рассеивателя – матовый акриловый полимер.  
Материал корпуса – алюминий.  
Драйвер в комплекте.



Артикул	Модель	Мощность, W	Световой поток, Lm	Цветовая температура, K	Размеры DxH, mm	Монтажные размеры 1Dx1H, mm	Цвет	Источник света	Кол-во штук в упаковке
29757	AL513	6	480	4000	120x120x18	Ø105x15	белый	30x2835SMD	40
29758	AL513	12	960	4000	170x170x18	Ø105x15	белый	60x2835SMD	40

## диммируемый драйвер DM500

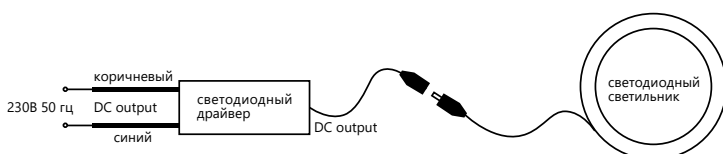

Материал корпуса – пластик.

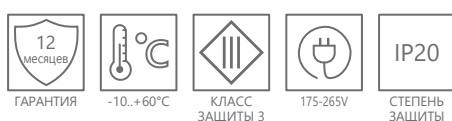

Предназначен для подключения к сети 230В/50Гц, светодиодных светильников ТМ Feron (9 - 24Вт)\*.  
Позволяет менять яркость источника света при помощи стандартного светорегулятора для ламп накаливания и галогенных ламп (TRIAC диммеры, реостатный диммер).

\* AL500, AL501, AL502, AL504, AL505, AL512, AL513, AL605, AL2110, AL2111, AL2120, AL2121

Артикул	Модель	Размеры LxВxH, mm	Выходное напряжение, В	Выходной ток	Нагрузка, Вт	Кол-во штук в упаковке
21659	DM500	35x85x28	45-84	280mA	9-24	100



## AL600

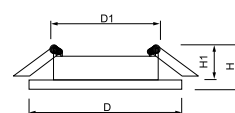

Материал рассеивателя – матовый акриловый полимер.  
Материал корпуса – алюминий.



Артикул	Модель	Мощность, W	Световой поток, Lm	Цветовая температура, K	Размеры DxH, mm	Монтажный диаметр D1, mm	Цвет	Кол-во штук в упаковке
28905	AL600	7	560	4000	Ø80x35	Ø55	белый	100
29569	AL600	7	560	4000	Ø80x35	Ø55	черный	100

## AL601

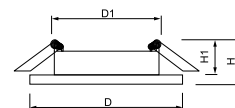

Материал рассеивателя – матовый акриловый полимер.  
Материал корпуса – алюминий.



Артикул	Модель	Мощность, W	Световой поток, Lm	Цветовая температура, K	Размеры DxH, mm	Монтажный диаметр D1, mm	Цвет	Кол-во штук в упаковке
28906	AL601	7	560	4000	Ø82x30	Ø55	белый	100

## AL610

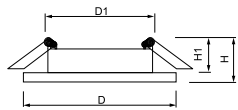

Материал рассеивателя – матовый акриловый полимер.  
Материал корпуса – алюминий.



Артикул	Модель	Мощность, W	Световой поток, Lm	Цветовая температура, K	Размеры DxH, mm	Монтажный диаметр D1, mm	Цвет	Кол-во штук в упаковке
28910	AL610	7	560	4000	Ø106x40	Ø80	хром	100/50

## AL611

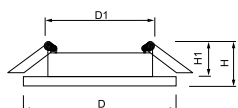

Материал рассеивателя – матовый акриловый полимер.  
Материал корпуса – алюминий.



Артикул	Модель	Мощность, W	Световой поток, Lm	Цветовая температура, K	Размеры DxH, mm	Монтажный диаметр D1, mm	Цвет	Кол-во штук в упаковке
28911	AL611	7	560	4000	Ø106x30	Ø80	серебро	100/50

## AL612

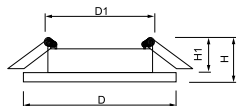

Материал рассеивателя – матовый акриловый полимер.  
Материал корпуса – алюминий.



29477



28912

Артикул	Модель	Мощность, W	Световой поток, Lm	Цветовая температура, K	Размеры DxH, mm	Монтажный диаметр D1, mm	Цвет	Кол-во штук в упаковке
28912	AL612	7	560	4000	Ø90x40	Ø80	черный	100/50
29477	AL612	7	560	4000	Ø90x40	Ø80	белый	100/50

## AL613

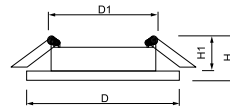

Материал рассеивателя – матовый акриловый полимер.  
Материал корпуса – алюминий.



Артикул	Модель	Мощность, W	Световой поток, Lm	Цветовая температура, K	Размеры DxH, mm	Монтажный диаметр D1, mm	Цвет	Кол-во штук в упаковке
28915	AL613	7	560	4000	Ø106x30	Ø80	серебро	100/50

## AL614

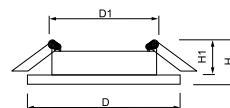

Материал рассеивателя – матовый акриловый полимер.  
Материал корпуса – алюминий.



Артикул	Модель	Мощность, W	Световой поток, Lm	Цветовая температура, K	Размеры DxH, mm	Монтажный диаметр D1, mm	Цвет	Кол-во штук в упаковке
28917	AL614	7	560	4000	Ø95x24	Ø80	серебро	100/50

## AL615

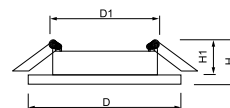

Материал рассеивателя – матовый акриловый полимер.  
Материал корпуса – алюминий.



Артикул	Модель	Мощность, W	Световой поток, Lm	Цветовая температура, K	Размеры DxH, mm	Монтажный диаметр D1, mm	Цвет	Кол-во штук в упаковке
29479	AL615	7	560	4000	Ø90x40	Ø80	белый	100
29480	AL615	7	560	4000	Ø90x40	Ø80	серебро	100



## AL630

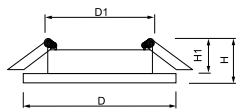

Материал рассеивателя – матовый акриловый полимер.  
Материал корпуса – алюминий.



Артикул	Модель	Мощность, W	Световой поток, Lm	Цветовая температура, K	Размеры DxH, mm	Монтажный диаметр D1, mm	Цвет	Кол-во штук в упаковке
28936	AL630	7	560	4000	Ø110x38	Ø100	белый	50/60

## AL631

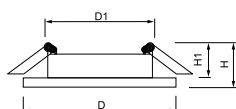

Материал рассеивателя – матовый акриловый полимер.  
Материал корпуса – алюминий.



Артикул	Модель	Мощность, W	Световой поток, Lm	Цветовая температура, K	Размеры DxH, mm	Монтажный диаметр D1, mm	Цвет	Кол-во штук в упаковке
28937	AL631	7	560	4000	Ø110x33	Ø100	белый	50/60

## AL650

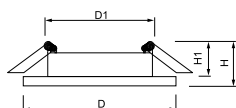

Материал рассеивателя – матовый акриловый полимер.  
Материал корпуса – алюминий.



Артикул	Модель	Мощность, W	Световой поток, Lm	Цветовая температура, K	Размеры DxH, mm	Монтажный диаметр D1, mm	Цвет	Кол-во штук в упаковке
28931	AL650	7	560	4000	Ø89x47	Ø80	белый	50



## AL777

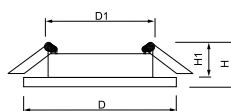

Материал рассеивателя – матовый акриловый полимер.  
Материал корпуса – алюминий.



Артикул	Модель	Мощность, W	Световой поток, Lm	Цветовая температура, K	Размеры DxH, mm	Монтажный диаметр D1, mm	Цвет	Кол-во штук в упаковке
28681	AL777	7	525	4000	Ø97x30	Ø68	черный	50
28680	AL777	7	560	4000	Ø103x30	Ø73	белый	50
28682	AL777	7	560	4000	Ø103x30	Ø73	серебро	50
28683	AL777	12	960	4000	Ø145x30	Ø105	белый	30

## AL1527

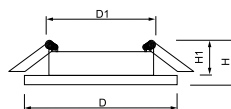

Материал рассеивателя – матовый акриловый полимер.  
Материал корпуса – алюминий.



Артикул	Модель	Мощность, W	Световой поток, Lm	Цветовая температура, K	Размеры DxH, mm	Монтажный диаметр D1, mm	Цвет	Кол-во штук в упаковке
41194	AL1527	5	400	4500	Ø95x30	Ø65	белый	50
41195	AL1527	7	560	4500	Ø105x30	Ø75	белый	50
41196	AL1527	9	720	4500	Ø115x30	Ø83	белый	30
41197	AL1527	12	960	4500	Ø140x30	Ø105	белый	50

## AL9070

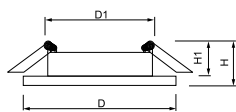

Материал корпуса – алюминий.

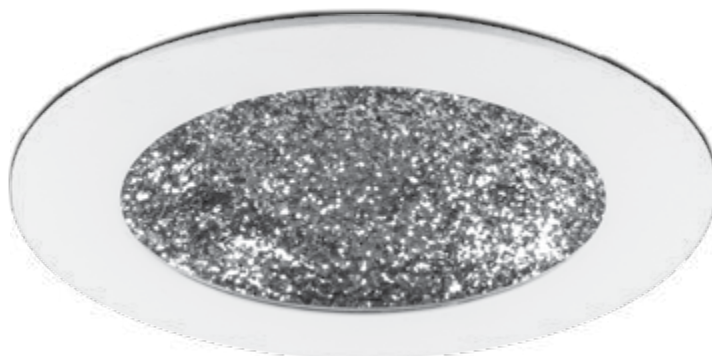

Артикул	Модель	Мощность, W	Световой поток, Lm	Цветовая температура, K	Размеры DxH, mm	Монтажный диаметр D1, mm	Цвет	Кол-во штук в упаковке
29542	AL9070	12	480	4000	Ø175x50	Ø165	белый с серебром	20/60/48
29548	AL9070	12	480	4000	Ø175x50	Ø165	белый с золотом	20/60/48
29549	AL9070	12	480	4000	Ø175x50	Ø165	белый с мультиколером	20/60/48

## AL9071

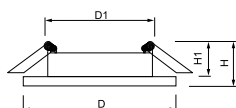

Материал рассеивателя – акриловый полимер.  
Материал корпуса – алюминий.



Артикул	Модель	Мощность, W	Световой поток, Lm	Цветовая температура, K	Размеры DxH, mm	Монтажный диаметр D1, mm	Цвет	Кол-во штук в упаковке
29546	AL9071	8	560	4000	Ø145x40	Ø135	белый	20

## AL9072

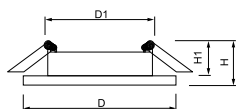

Материал рассеивателя – акриловый полимер.  
Материал корпуса – алюминий.



Артикул	Модель	Мощность, W	Световой поток, Lm	Цветовая температура, K	Размеры DxH, mm	Монтажный диаметр D1, mm	Цвет	Кол-во штук в упаковке
29547	AL9072	8	560	4000	Ø145x40	Ø135	белый	20



## AL2120

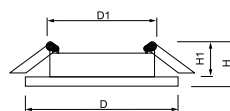

«Brilliant»

Материал рассеивателя – пластик.  
Материал корпуса – алюминий.  
Драйвер в комплекте.



Артикул	Модель	Мощность, W	Световой поток, Lm	Цветовая температура, K	Размеры DxH, мм	Монтажные размеры D1xH1, мм	Цвет	Кол-во штук в упаковке
29651	AL2120	12	960	4000	160x160x33	Ø125x25	белый	40

## AL2770

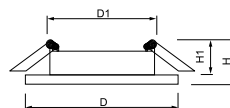

Материал рассеивателя – матовый акриловый полимер.  
Материал корпуса – алюминий.



Артикул	Модель	Мощность, W	Световой поток, Lm	Цвет свечения	Размеры DxH, мм	Монтажный диаметр D1, мм	Кол-во штук в упаковке
28909	AL2770	9	720	4000K с белой LED подсветкой	Ø120x30	Ø70	50/100

## AL2330



29583

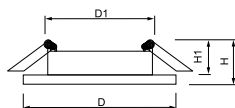

Материал рассеивателя – матовый акриловый полимер.  
Материал корпуса – алюминий.  
Драйвер в комплекте.

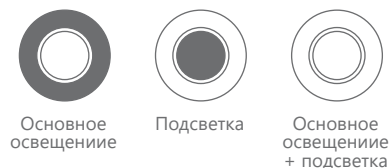

Артикул	Модель	Мощность, W	Световой поток, Lm	Цвет свечения	Размеры DxH, mm	Монтажные размеры D1xH1, mm	Кол-во штук в упаковке
29583	AL2330	3+3	480	4000K с синей LED подсветкой	Ø102x28.5	Ø70x20	60
29584	AL2330	3+3	480	4000K с белой LED подсветкой	Ø102x28.5	Ø70x20	60
29586	AL2330	6+3	720	4000K с синей LED подсветкой	Ø145x28.5	Ø107x20	40
29587	AL2330	6+3	720	4000K с белой LED подсветкой	Ø145x28.5	Ø107x20	40
29589	AL2330	12+4	1280	4000K с синей LED подсветкой	Ø196x28.5	Ø157x20	20
29590	AL2330	12+4	1280	4000K с белой LED подсветкой	Ø196x28.5	Ø157x20	20

## AL2440

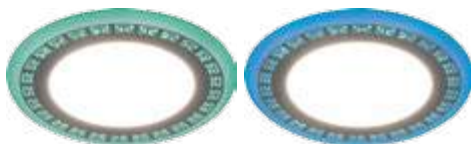

29597

29592

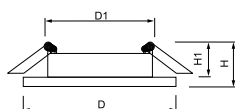

Материал рассеивателя – матовый акриловый полимер.  
Материал корпуса – алюминий.  
Драйвер в комплекте.

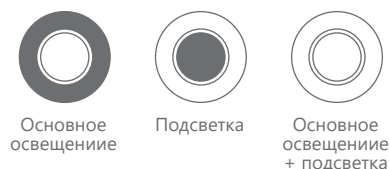

Артикул	Модель	Мощность, W	Световой поток, Lm	Цвет свечения	Размеры DxH, mm	Монтажные размеры D1xH1, mm	Кол-во штук в упаковке
29592	AL2440	3+3	480	4000K с синей LED подсветкой	Ø120x28.5	Ø70x20	60
29593	AL2440	3+3	480	4000K с белой LED подсветкой	Ø120x28.5	Ø70x20	60
29595	AL2440	6+3	720	4000K с синей LED подсветкой	Ø157x28.5	Ø107x20	40
29596	AL2440	6+3	720	4000K с белой LED подсветкой	Ø157x28.5	Ø107x20	40
29597	AL2440	12+4	1280	4000K с зеленой LED подсветкой	Ø205x28.5	Ø154x20	20
29598	AL2440	12+4	1280	4000K с синей LED подсветкой	Ø205x28.5	Ø154x20	20
29599	AL2440	12+4	1280	4000K с белой LED подсветкой	Ø205x28.5	Ø154x20	20

## AL605

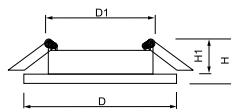

Материал рассеивателя – матовый акриловый полимер.  
Материал корпуса – алюминий.  
Драйвер в комплекте.



Артикул	Модель	Мощность, W	Световой поток, Lm	Цветовая температура, K	Размеры DxH, мм	Монтажные размеры D1xH1, мм	Цвет	Источник света	Кол-во штук в упаковке
29600	AL605	6	480	3000	90x90x45	Ø70x40	белый	30x2835SMD	60
29601	AL605	12	960	3000	120x120x50	Ø105x40	белый	60x2835SMD	40

## AL2110

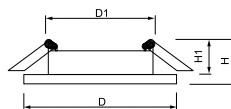

Материал рассеивателя – стекло.  
Материал корпуса – алюминий.  
Драйвер в комплекте.



Артикул	Модель	Мощность, W	Световой поток, Lm	Цветовая температура, K	Размеры DxH, мм	Монтажные размеры D1xH1, мм	Цвет	Источник света	Кол-во штук в упаковке
27850	AL2110	6	480	4000	100x100x35	Ø75x25	белый	12x5730SMD	50
27851	AL2110	12	960	4000	160x160x35	Ø120x25	белый	24x5730SMD	40/30
29626	AL2110	18	1120	4000	198x198x33	Ø168x25	белый	36x5730SMD	30
28968	AL2110	24	1640	4000	240x240x40	Ø205x25	белый	48x5730SMD	20/12

## AL2111

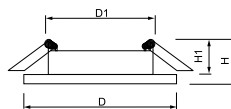

Материал рассеивателя – стекло.  
Материал корпуса – алюминий.  
Драйвер в комплекте.



Артикул	Модель	Мощность, W	Световой поток, Lm	Цветовая температура, K	Размеры DxH, мм	Монтажные размеры D1xH1, мм	Цвет	Источник света	Кол-во штук в упаковке
27853	AL2111	6	480	4000	100x100x35	Ø75x25	белый	12x5730SMD	50/80
27854	AL2111	12	960	4000	160x160x35	Ø120x25	белый	24x5730SMD	40/30
29627	AL2111	18	1120	4000	200x200x33	Ø168x25	белый	36x5730SMD	30
28944	AL2111	24	1640	4000	240x240x40	Ø205x25	белый	48x5730SMD	20/12

## AL508

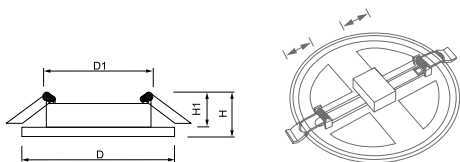

Регулируемый монтажный диаметр  
Материал рассеивателя – матовый акриловый полимер.  
Материал корпуса – алюминий.



Артикул	Модель	Мощность, W	Световой поток, Lm	Цветовая температура, K	Размеры DxH, mm	Монтажные размеры D1xH1, mm	Цвет	Источник света	Кол-во штук в упаковке
29725	AL508	6	480	4000	Ø100x20	Ø50-90x15	белый	30x2835SMD	100
32544	AL508	6	480	6400	Ø100x20	Ø50-90x15	белый	30x2835SMD	100
29726	AL508	9	720	4000	Ø118x20	Ø50-100x15	белый	40x2835SMD	100
32545	AL508	9	720	6400	Ø118x20	Ø50-100x15	белый	40x2835SMD	100
29727	AL508	14	1120	4000	Ø175x20	Ø50-160x15	белый	80x2835SMD	40
32546	AL508	14	1120	6400	Ø175x20	Ø50-160x15	белый	80x2835SMD	40
41023	AL508	20	1600	4000	Ø230x20	Ø50-210x15	белый	100x2835SMD	20
41024	AL508	20	1600	6400	Ø230x20	Ø50-210x15	белый	100x2835SMD	20

## AL509

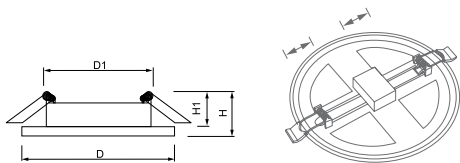

Регулируемый монтажный диаметр  
Материал рассеивателя – пластик.  
Материал корпуса – алюминий.  
Драйвер в комплекте.



Артикул	Модель	Мощность, W	Световой поток, Lm	Цветовая температура, K	Размеры DxH, mm	Монтажные размеры D1xH1, mm	Цвет	Источник света	Кол-во штук в упаковке
41207	AL509	6	600	4000	Ø90x20	Ø40-70x15	белый	50x2835SMD	100
41211	AL509	6	600	6400	Ø90x20	Ø40-70x15	белый	50x2835SMD	100
41208	AL509	12	1200	4000	Ø120x20	Ø40-90x15	белый	90x2835SMD	100
41212	AL509	12	1200	6400	Ø120x20	Ø40-90x15	белый	90x2835SMD	100
41209	AL509	18	1800	4000	Ø170x20	Ø40-130x15	белый	144x2835SMD	40
41213	AL509	18	1800	6400	Ø170x20	Ø40-130x15	белый	144x2835SMD	40
41210	AL509	26	2600	4000	Ø225x20	Ø40-170x15	белый	252x2835SMD	40
41214	AL509	26	2600	6400	Ø225x20	Ø40-170x15	белый	252x2835SMD	40



## AL504



Материал рассеивателя – матовый акриловый полимер.  
Материал корпуса – алюминий.



Артикул	Модель	Мощность, W	Световой поток, Lm	Цветовая температура, K	Размеры LxВxН, mm	Цвет	Кол-во штук в упаковке
27921	AL504	6	480	4000	Ø110x28	белый	40
27939	AL504	12	960	4000	Ø160x28	белый	40
27848	AL504	18	1260	4000	Ø200x28	белый	40/20
27941	AL504	24	1760	4000	Ø284x28	белый	20/12

## AL505

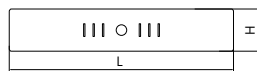

Материал рассеивателя – матовый акриловый полимер.  
Материал корпуса – алюминий.



Артикул	Модель	Мощность, W	Световой поток, Lm	Цветовая температура, K	Размеры LxВxН, mm	Цвет	Кол-во штук в упаковке
27922	AL505	6	480	4000	Ø110x28	белый	40/60
27924	AL505	12	960	4000	Ø160x28	белый	40
27849	AL505	18	1260	4000	Ø200x28	белый	40/20
27918	AL505	24	1760	4000	Ø284x28	белый	20



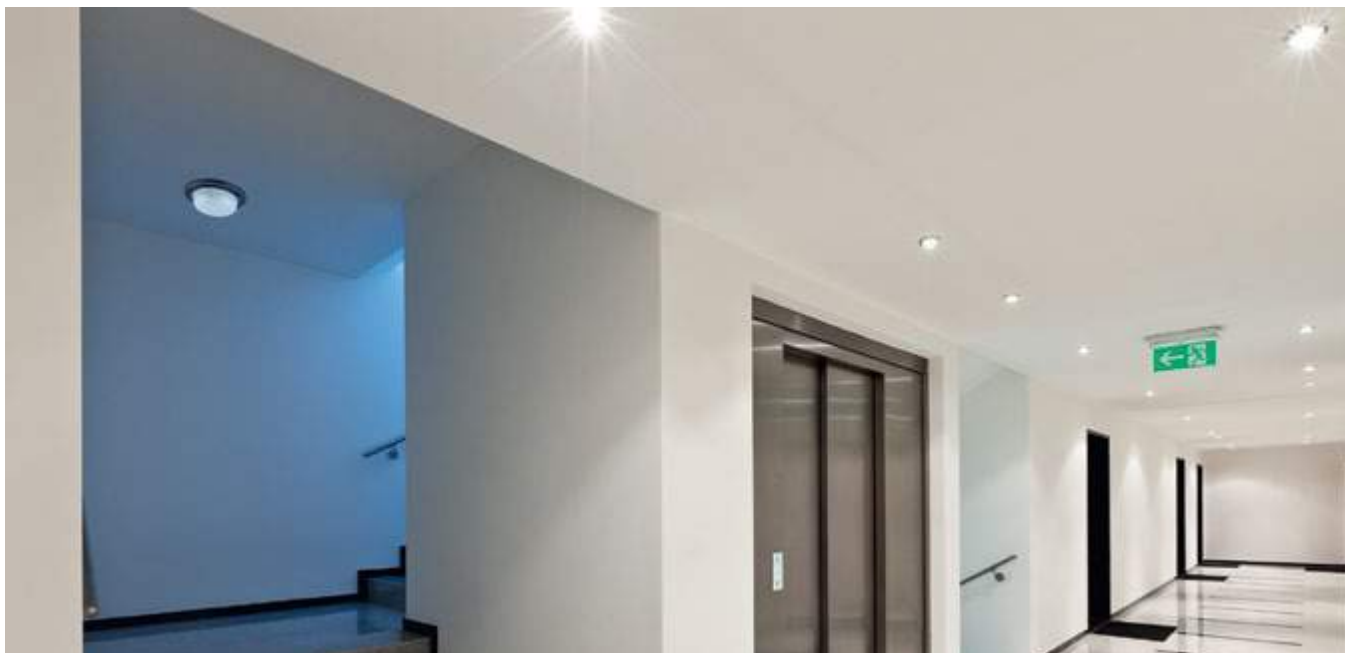

### НБО 03-60-011

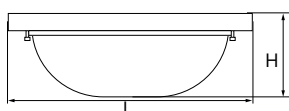

Материал рассеивателя – стекло.  
Материал корпуса – сталь, дерево.



Артикул	Модель	Мощность, W	Патрон	Под лампу	Размеры LxВxН, mm	Цвет	Кол-во штук в упаковке
11569	НБО 03-60-011	60	E27	A60	Ø220x84	клен	8
11570	НБО 03-60-012	60	E27	A60	Ø220x92	клен	8
11573	НБО 03-60-021	60	E27	A60	Ø220x84	орех	8
11574	НБО 03-60-022	60	E27	A60	Ø220x92	орех	8

### НБО 04-60-011

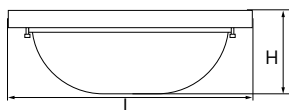

Материал рассеивателя – стекло.  
Материал корпуса – сталь, дерево.



Артикул	Модель	Мощность, W	Патрон	Под лампу	Размеры LxВxН, mm	Цвет	Кол-во штук в упаковке
11571	НБО 04-60-011	60	E27	A60	230x140x75	клен	8
11572	НБО 04-60-012	60	E27	A60	230x140x85	клен	8
11575	НБО 04-60-021	60	E27	A60	230x140x75	орех	8
11576	НБО 04-60-022	60	E27	A60	230x140x85	орех	8



## AL8400

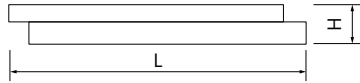

Материал рассеивателя – акрил и металл.  
Материал корпуса – штампованная сталь.



Артикул	Модель	Мощность, W	Световой поток, Lm	Цветовая температура, K	Размеры LxВxН, mm	Цвет	Кол-во штук в упаковке
41144	AL8400	90	6200	3000-6500K	500x500x65	белый	1

## AL8300

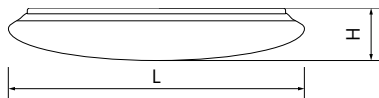

Материал рассеивателя – пластик, акрил, металл.  
Материал корпуса – штампованная сталь.



Артикул	Модель	Мощность, W	Световой поток, Lm	Цветовая температура, K	Размеры LxН, mm	Цвет	Кол-во штук в упаковке
41145	AL8300	72	5300	3000-6500K	Ø485x90	белый	1

## AL5000

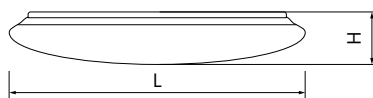

Материал рассеивателя – матовый пластик, серия "звездное небо".  
Материал корпуса – штампованная сталь.



Артикул	Модель	Мощность, W	Световой поток, Lm	Цветовая температура, K	Размеры LxH, mm	Цвет	Кол-во штук в упаковке
29633	AL5000	36	2900	3000-6500K	Ø450x73	белый	6
28935	AL5000	60	5000	3000-6500K	Ø495x73	белый	6
29786	AL5000	100	8500	3000-6500K	Ø770x90	белый	1

## AL5320

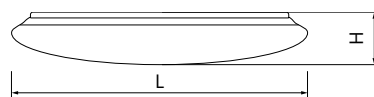

Материал рассеивателя – матовый пластик, серия "звездное небо".  
Материал корпуса – штампованная сталь.



Артикул	Модель	Мощность, W	Световой поток, Lm	Цветовая температура, K	Размеры LxH, mm	Цвет	Кол-во штук в упаковке
41022	AL5320	60	5000	3000-6500K	Ø500x85	белый	6

## AL1836

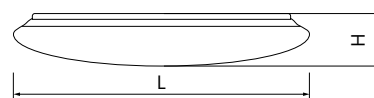

Материал рассеивателя – матовый пластик, серия "звездное небо".  
Материал корпуса – штампованная сталь.



Артикул	Модель	Мощность, W	Световой поток, Lm	Цветовая температура, K	Размеры LxH, mm	Цвет	Кол-во штук в упаковке
41235	AL1836	72	5760	3000-6000K	Ø500x60	белый	6

## AL4061

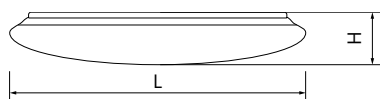

Материал рассеивателя – матовый пластик, серия "звездное небо" и металл.  
Материал корпуса – штампованная сталь.



Артикул	Модель	Мощность, W	Световой поток, Lm	Цветовая температура, K	Размеры LxH, mm	Цвет	Кол-во штук в упаковке
41233	AL4061	72	5760	3000-6000K	Ø500x70	белый	6

## AL3389

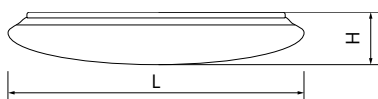

Материал рассеивателя – матовый пластик, серия "звездное небо".  
Материал корпуса – штампованная сталь.



Артикул	Модель	Мощность, W	Световой поток, Lm	Цветовая температура, K	Размеры LxH, mm	Цвет	Кол-во штук в упаковке
41234	AL3389	72	5040	3000-6000K	Ø500x70	белый	6

## AL4053

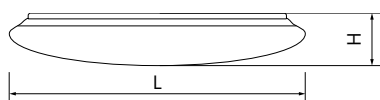

Материал рассеивателя – матовый пластик, серия "звездное небо".  
Материал корпуса – штампованная сталь.



Артикул	Модель	Мощность, W	Световой поток, Lm	Цветовая температура, K	Размеры LxH, mm	Цвет	Кол-во штук в упаковке
41232	AL4053	72	5760	3000-6000K	Ø500x70	белый	6

## AL4051

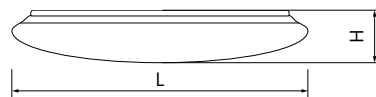

Материал рассеивателя – матовый пластик, серия "звездное небо".  
Материал корпуса – штампованная сталь.

IP20	120°	230V	КЛАСС ЗАЩИТЫ 1	-10..+40°C	K <sub>n</sub> <5%	50000 часов	18 месяцев
СТЕПЕНЬ ЗАЩИТЫ	УГОЛ РАССЕЙВАНИЯ					СРОК СЛУЖБЫ	ГАРАНТИЯ

Артикул	Модель	Мощность, W	Световой поток, Lm	Цветовая температура, K	Размеры LxH, mm	Цвет	Кол-во штук в упаковке
41236	AL4051	72	5760	3000-6000K	Ø500x80	белый	6

## AL5540

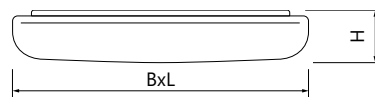

Материал рассеивателя – матовый пластик и металл.  
Материал корпуса – штампованная сталь.

IP20	120°	230V	КЛАСС ЗАЩИТЫ 1	-10..+40°C	K <sub>n</sub> <5%	50000 часов	24 месяца
СТЕПЕНЬ ЗАЩИТЫ	УГОЛ РАССЕЙВАНИЯ					СРОК СЛУЖБЫ	ГАРАНТИЯ

Артикул	Модель	Мощность, W	Световой поток, Lm	Цветовая температура, K	Размеры BxLxH, mm	Цвет	Кол-во штук в упаковке
41142	AL5540	90	5600	3000-6500K	480x480x85	белый	5

## AL5500

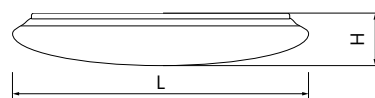

Материал рассеивателя – матовый пластик и металл.  
Материал корпуса – штампованная сталь.

IP20	120°	230V	КЛАСС ЗАЩИТЫ 1	-10..+40°C	K <sub>n</sub> <5%	50000 часов	24 месяца
СТЕПЕНЬ ЗАЩИТЫ	УГОЛ РАССЕЙВАНИЯ					СРОК СЛУЖБЫ	ГАРАНТИЯ

Артикул	Модель	Мощность, W	Световой поток, Lm	Цветовая температура, K	Размеры LxH, mm	Цвет	Кол-во штук в упаковке
41143	AL5500	80	5600	3000-6500K	Ø480x85	белый	5

## AL5100



Материал рассеивателя – матовый пластик, серия "звездное небо".  
Материал корпуса – штампованная сталь.



Артикул	Модель	Мощность, W	Световой поток, Lm	Цветовая температура, K	Размеры LxH, mm	Цвет	Кол-во штук в упаковке
29639	AL5100	60	5000	3000-6500K	Ø500x85	белый	6

## AL5450

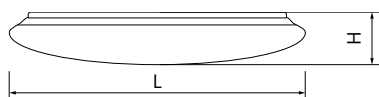

Материал рассеивателя – матовый пластик, серия "звездное небо".  
Материал корпуса – штампованная сталь.



Артикул	Модель	Мощность, W	Световой поток, Lm	Цветовая температура, K	Размеры LxH, mm	Цвет	Кол-во штук в упаковке
29718	AL5450	60	5000	3000-6500K	Ø500x80	белый	3/6

## AL5300

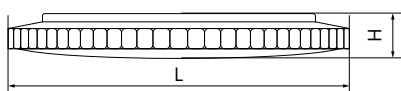

Материал рассеивателя – матовый пластик, серия "звездное небо".  
Материал корпуса – штампованная сталь.



Артикул	Модель	Мощность, W	Световой поток, Lm	Цветовая температура, K	Размеры LxH, mm	Цвет	Кол-во штук в упаковке
29637	AL5300	36	2900	3000-6500K	Ø400x85	белый	6
29517	AL5300	60	5000	3000-6500K	Ø440x80	белый	6
29785	AL5300	100	8500	3000-6500K	Ø700x90	белый	1

## AL5350

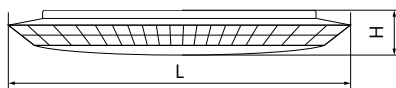

Материал рассеивателя – матовый пластик, серия "звездное небо".  
Материал корпуса – штампованная сталь.



Артикул	Модель	Мощность, W	Световой поток, Lm	Цветовая температура, K	Размеры LxH, mm	Цвет	Кол-во штук в упаковке
29722	AL5350	60	5000	3000-6500K	Ø509x103	белый	6

## AL5302

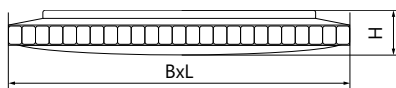

Материал рассеивателя – матовый пластик, серия "звездное небо".  
Материал корпуса – штампованная сталь.



Артикул	Модель	Мощность, W	Световой поток, Lm	Цветовая температура, K	Размеры BxLxH, mm	Цвет	Кол-во штук в упаковке
29640	AL5302	60	5000	3000-6500K	500x500x85	белый	6

## AL5200

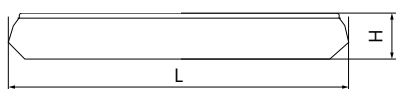

Материал рассеивателя – матовый пластик, серия "звездное небо".  
Материал корпуса – штампованная сталь.



Артикул	Модель	Мощность, W	Световой поток, Lm	Цветовая температура, K	Размеры LxH, mm	Цвет	Кол-во штук в упаковке
29635	AL5200	36	2900	3000-6500K	Ø410x90	белый	6
29516	AL5200	60	5000	3000-6500K	Ø450x85	белый	6



## AL5250

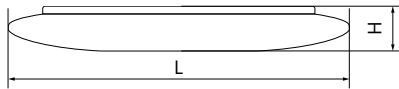

Материал рассеивателя – матовый акриловый полимер.  
Материал корпуса – штампованная сталь.



Артикул	Модель	Мощность, W	Световой поток, Lm	Цветовая температура, K	Размеры LxH, мм	Цвет	Кол-во штук в упаковке
29721	AL5250	60	5000	3000-6500K	Ø500x80	белый	6
29787	AL5250	100	8500	3000-6500K	Ø700x87	белый	1

## AL5150

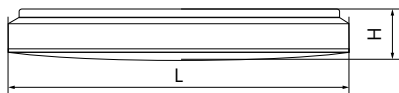

Материал рассеивателя – матовый пластик, серия "звездное небо".  
Материал корпуса – штампованная сталь.



Артикул	Модель	Мощность, W	Световой поток, Lm	Цветовая температура, K	Размеры LxH, мм	Цвет	Кол-во штук в упаковке
29719	AL5150	60	5000	3000-6500K	Ø500x80	белый	6

## TM40, TM70, TM80



TM40



TM70



TM80

Пульт дистанционного управления для управляемых светильников инфракрасный  
батареи 2xAAA 1,5V (в комплекте)

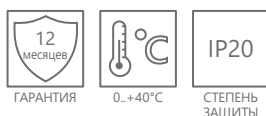

Артикул	Модель	Подходит	Размеры LxHxH, мм	Цвет	Дальность действия	Кол-во штук в упаковке
41333	TM40	для AL1836, AL3389	150x40x15	белый	4-6м	1
23367	TM70	для остальных моделей серии AL	150x40x15	белый	4-6м	1
41332	TM80	для AL8300, AL8400	150x40x15	белый	4-6м	1

## AL739

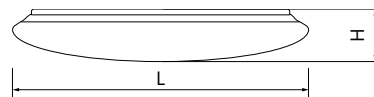

Материал рассеивателя – пластик PVC.  
Материал корпуса – штампованная сталь.



Артикул	Модель	Мощность, W	Световой поток, Lm	Цветовая температура, K	Размеры LxH, mm	Цвет	Кол-во штук в упаковке
41237	AL739	12	960	4000	Ø258x88	белый	20
41240	AL739	12	960	6400	Ø258x88	белый	20
41238	AL739	18	1440	4000	Ø342x110	белый	10
41241	AL739	18	1440	6400	Ø342x110	белый	10
41239	AL739	24	1920	4000	Ø400x115	белый	10
41242	AL739	24	1920	6400	Ø400x115	белый	10

## AL749

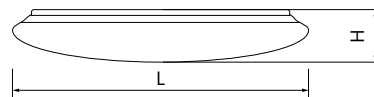

Материал рассеивателя – пластик PVC.  
Материал корпуса – штампованная сталь.



Артикул	Модель	Мощность, W	Световой поток, Lm	Цветовая температура, K	Размеры LxH, mm	Цвет	Кол-во штук в упаковке
41243	AL749	12	960	4000	Ø258x88	белый	20
41246	AL749	12	960	6400	Ø258x88	белый	20
41244	AL749	18	1440	4000	Ø342x110	белый	10
41247	AL749	18	1440	6400	Ø342x110	белый	10
41245	AL749	24	1920	4000	Ø400x115	белый	10
41248	AL749	24	1920	6400	Ø400x115	белый	10

## AL759

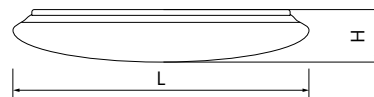

Материал рассеивателя – пластик PVC.  
Материал корпуса – штампованная сталь.



Артикул	Модель	Мощность, W	Световой поток, Lm	Цветовая температура, K	Размеры LxH, mm	Цвет	Кол-во штук в упаковке
41249	AL759	12	960	4000	Ø258x88	белый	20
41252	AL759	12	960	6400	Ø258x88	белый	20
41250	AL759	18	1440	4000	Ø342x110	белый	10
41253	AL759	18	1440	6400	Ø342x110	белый	10
41251	AL759	24	1920	4000	Ø400x115	белый	10
41254	AL759	24	1920	6400	Ø400x115	белый	10

## AL769

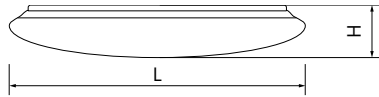

Материал рассеивателя – пластик PVC.  
Материал корпуса – штампованная сталь.



Артикул	Модель	Мощность, W	Световой поток, Lm	Цветовая температура, K	Размеры LxH, mm	Цвет	Кол-во штук в упаковке
41255	AL769	12	960	4000	Ø258x88	белый	20
41258	AL769	12	960	6400	Ø258x88	белый	20
41256	AL769	18	1440	4000	Ø342x110	белый	10
41259	AL769	18	1440	6400	Ø342x110	белый	10
41257	AL769	24	1920	4000	Ø400x115	белый	10
41260	AL769	24	1920	6400	Ø400x115	белый	10

## AL529

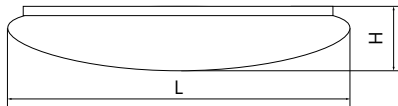

Материал рассеивателя – пластик PVC.  
Материал корпуса – штампованная сталь.



Артикул	Модель	Мощность, W	Световой поток, Lm	Цветовая температура, K	Размеры LxH, mm	Цвет	Кол-во штук в упаковке
28561	AL529	12	960	6400	Ø255x88	белый	20/10
28712	AL529	12	960	4000	Ø255x88	белый	20
28562	AL529	18	1440	6400	Ø328x110	белый	10/6
28713	AL529	18	1440	4000	Ø328x100	белый	10
28563	AL529	24	1920	6400	Ø375x112	белый	10
28714	AL529	24	1920	4000	Ø375x112	белый	10

## AL589

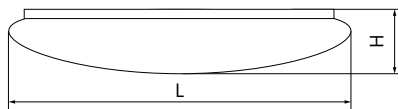

Материал рассеивателя – матовый пластик, серия "звездное небо".  
Материал корпуса – штампованная сталь.



Артикул	Модель	Мощность, W	Световой поток, Lm	Цветовая температура, K	Размеры LxH, mm	Цвет	Кол-во штук в упаковке
28784	AL589	12	840	4000	Ø270x75	белый	20
41295	AL589	12	840	6400	Ø270x85	белый	20
28785	AL589	18	1260	4000	Ø350x75	белый	10
41296	AL589	18	1260	6400	Ø343x92	белый	10
28786	AL589	24	1680	4000	Ø400x80	белый	10
41297	AL589	24	1680	6400	Ø408x110	белый	10

## AL5001

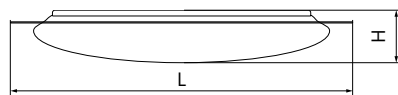

Материал рассеивателя – матовый пластик, серия "звездное небо".  
Материал корпуса – штампованная сталь.



Артикул	Модель	Мощность, W	Световой поток, Lm	Цветовая температура, K	Размеры LxH, mm	Цвет	Кол-во штук в упаковке
29634	AL5001	36	2900	4000	Ø450x73	белый	6
29520	AL5001	60	5000	4000	Ø495x73	белый	6

## AL5201

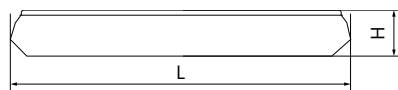
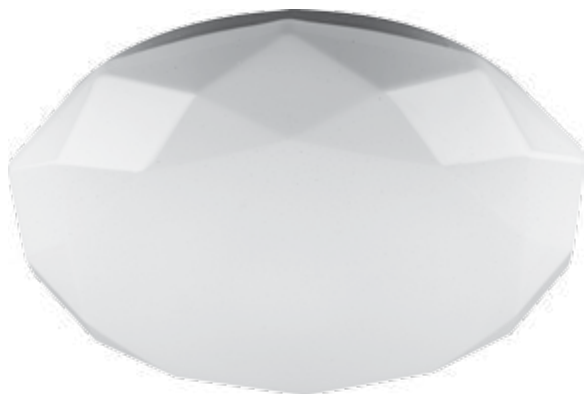

Материал рассеивателя – матовый пластик, серия "звездное небо".  
Материал корпуса – штампованная сталь.



Артикул	Модель	Мощность, W	Световой поток, Lm	Цветовая температура, K	Размеры LxH, mm	Цвет	Кол-во штук в упаковке
29636	AL5201	36	2900	4000	Ø410x90	белый	6
29632	AL5201	60	5000	4000	Ø450x85	белый	6

## AL5301

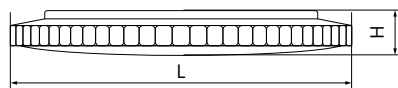

Материал рассеивателя – матовый пластик, серия "звездное небо".  
Материал корпуса – штампованная сталь.



Артикул	Модель	Мощность, W	Световой поток, Lm	Цветовая температура, K	Размеры LxH, mm	Цвет	Кол-во штук в упаковке
29638	AL5301	36	2900	4000	Ø400x85	белый	6
29519	AL5301	60	5000	4000	Ø440x80	белый	6

## AL579

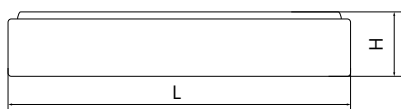

Материал рассеивателя – пластик PC.  
Материал корпуса – штампованная сталь.



Артикул	Модель	Мощность, W	Световой поток, Lm	Цветовая температура, K	Размеры LxH, mm	Цвет	Кол-во штук в упаковке
28777	AL579	8	480	4000	Ø220x90	белый	20
32940	AL579	8	480	6400	Ø220x90	белый	20
28778	AL579	12	720	4000	Ø265x90	белый	20/12
28779	AL579	18	1260	4000	Ø335x100	белый	10/6
28780	AL579	24	1680	4000	Ø390x100	белый	10/6

## тросы LD505

Тросы предназначены для крепления накладных светодиодных светильников



Артикул	Модель	Максимальная длина, mm	Цвет	Материал	Кол-во штук в упаковке
29723	LD505	1000	серебро	сталь	50

03  
АКЦЕНТНОЕ  
ОСВЕЩЕНИЕ



## DLT203

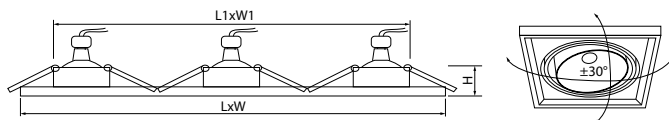

Материал корпуса – сталь.  
без лампы в комплекте.

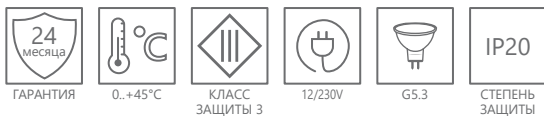

Артикул	Модель	Мощность, W	Цвет	Размеры LxWxH, мм	Монтажные размеры L1xW1xH1, мм	Тип лампы	Патрон	Тип корпуса	Кол-во штук в упаковке
29772	DLT203	3x50	белый	320x130x43	105x295x50	MR16	G5.3	поворотный	30
32443	DLT203	3x50	черный	320x130x43	105x295x50	MR16	G5.3	поворотный	30
41046	DLT203	3x50	хром	320x130x43	105x295x50	MR16	G5.3	поворотный	30

## DLT202

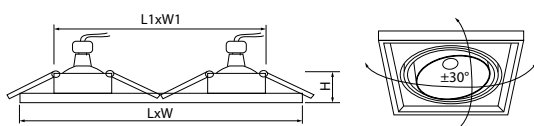

Материал корпуса – сталь.  
без лампы в комплекте.

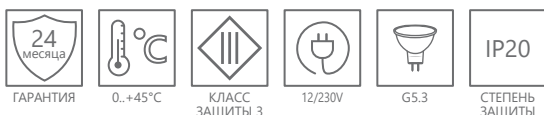

Артикул	Модель	Мощность, W	Цвет	Размеры LxWxH, мм	Монтажные размеры L1xW1xH1, мм	Тип лампы	Патрон	Тип корпуса	Кол-во штук в упаковке
29771	DLT202	2x50	белый	225x130x43	105x200x50	MR16	G5.3	поворотный	40
32442	DLT202	2x50	черный	225x130x43	105x200x50	MR16	G5.3	поворотный	40
41045	DLT202	2x50	хром	225x130x43	105x200x50	MR16	G5.3	поворотный	40

## DLT201

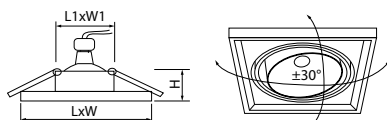

Материал корпуса – сталь.  
без лампы в комплекте.

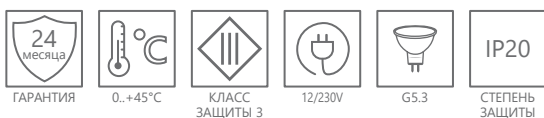

Артикул	Модель	Мощность, W	Цвет	Размеры LxWxH, мм	Монтажные размеры L1xW1xH1, мм	Тип лампы	Патрон	Тип корпуса	Кол-во штук в упаковке
29770	DLT201	50	белый	130x130x43	Ø105x50	MR16	G5.3	поворотный	60
32441	DLT201	50	черный	130x130x43	Ø105x50	MR16	G5.3	поворотный	60
41044	DLT201	50	хром	130x130x43	Ø105x50	MR16	G5.3	поворотный	60



## AL212

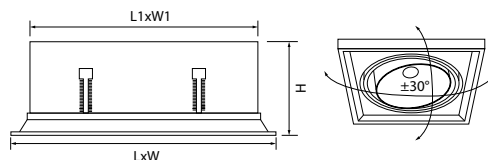

Материал рассеивателя – стекло.  
Материал корпуса – алюминий.  
Драйвер в комплекте.

Крепление для потолка типа «Грильято»  
в комплекте

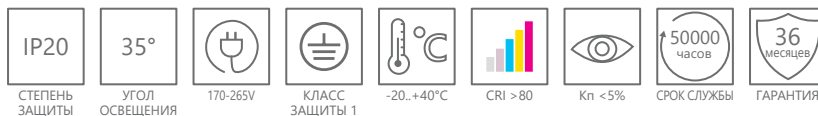

Артикул	Модель	Мощность, W	Световой поток, Lm	Цветовая температура, K	Цвет	Размеры LxWxH, mm	Монтажные размеры L1xW1xH1, mm	Тип корпуса	Кол-во штук в упаковке
29780	AL212	2x30	5400	4000	белый	365x185x130	165x345x123	поворотный	4

## AL211

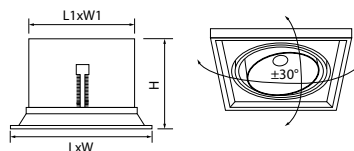

Материал рассеивателя – стекло.  
Материал корпуса – алюминий.  
Драйвер в комплекте.

Крепление для потолка типа «Грильято»  
в комплекте

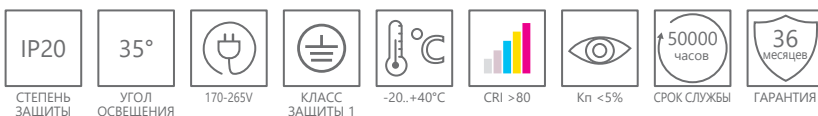

Артикул	Модель	Мощность, W	Световой поток, Lm	Цветовая температура, K	Цвет	Размеры LxWxH, mm	Монтажные размеры L1xW1xH1, mm	Тип корпуса	Кол-во штук в упаковке
29779	AL211	30	2700	4000	белый	185x185x130	Ø165x123	поворотный	8



## AL203

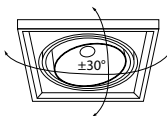
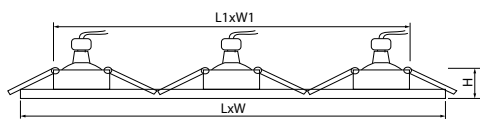

Материал рассеивателя – стекло.  
Материал корпуса – алюминий.  
Драйвер в комплекте.

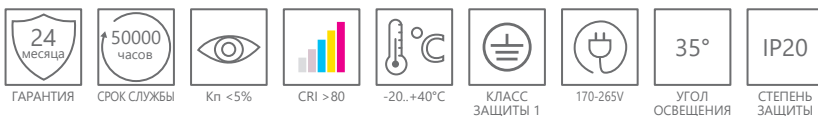

Артикул	Модель	Мощность, W	Световой поток, Lm	Цветовая температура, K	Цвет	Размеры LxWxH, mm	Монтажные размеры L1xW1xH1, mm	Тип корпуса	Кол-во штук в упаковке
29775	AL203	3x12	3240	4000	белый	370x145x73	125x350x70	поворотный	12
29778	AL203	3x20	5400	4000	белый	455x175x80	155x435x75	поворотный	9

## AL202

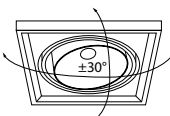
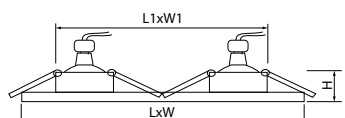

Материал рассеивателя – стекло.  
Материал корпуса – алюминий.  
Драйвер в комплекте.

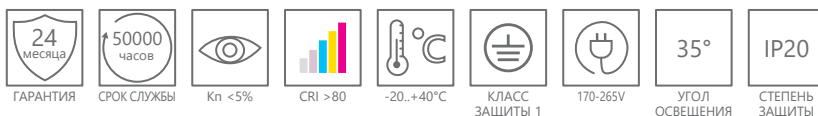

Артикул	Модель	Мощность, W	Световой поток, Lm	Цветовая температура, K	Цвет	Размеры LxWxH, mm	Монтажные размеры L1xW1xH1, mm	Тип корпуса	Кол-во штук в упаковке
29774	AL202	2x12	2160	4000	белый	260x145x73	125x240x70	поворотный	18
41291	AL202	2x12	2160	4000	черный	260x145x73	125x240x70	поворотный	18
29777	AL202	2+20	3600	4000	белый	315x175x80	155x295x75	поворотный	18
41292	AL202	2+20	3600	4000	черный	315x175x80	155x295x75	поворотный	18

## AL201

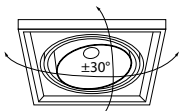
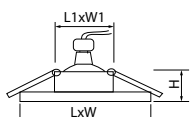

Материал рассеивателя – стекло.  
Материал корпуса – алюминий.  
Драйвер в комплекте.

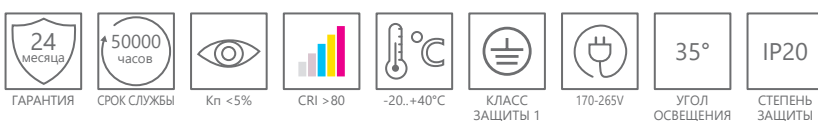

Артикул	Модель	Мощность, W	Световой поток, Lm	Цветовая температура, K	Цвет	Размеры LxWxH, mm	Монтажные размеры L1xW1xH1, mm	Тип корпуса	Кол-во штук в упаковке
29773	AL201	12	1080	4000	белый	145x145x73	Ø125x70	поворотный	36
41289	AL201	12	1080	4000	черный	145x145x73	Ø125x70	поворотный	36
29776	AL201	20	1800	4000	белый	175x175x80	Ø155x75	поворотный	27
41290	AL201	20	1800	4000	черный	175x175x80	Ø155x75	поворотный	27

## AL105

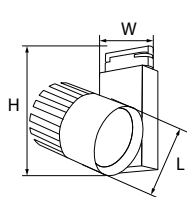

Высокая продолжительность работы в течении суток. Устойчивость к скачкам напряжения большой мощности. Драйвер включает в себя фильтр подавления радио и сетевых помех.

Материал рассеивателя – поликарбонат.  
Материал корпуса – алюминий.

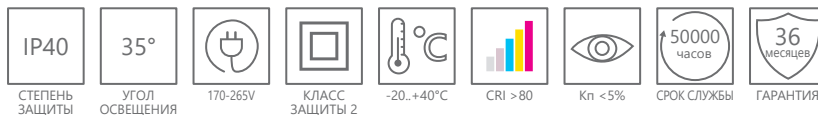

Артикул	Модель	Мощность, W	Световой поток, Lm	Цветовая температура, K	Цвет	Размеры LxWxH, mm	Вращение по горизонтали	Вращение по вертикали	Кол-во штук в упаковке
29691	AL105	20	1800	4000	белый	80x128x175	360°	270°	12
29692	AL105	20	1800	4000	черный	80x128x175	360°	270°	12
29693	AL105	30	2400	4000	белый	100x148x175	360°	270°	12
29694	AL105	30	2400	4000	черный	100x148x175	360°	270°	12
29695	AL105	40	3600	4000	белый	100x148x200	360°	270°	8
29696	AL105	40	3600	4000	черный	100x148x200	360°	270°	8

## AL104

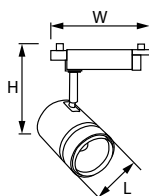

Высокая продолжительность работы в течении суток. Устойчивость к скачкам напряжения большой мощности. Драйвер включает в себя фильтр подавления радио и сетевых помех.

Материал рассеивателя – поликарбонат.  
Материал корпуса – алюминий.

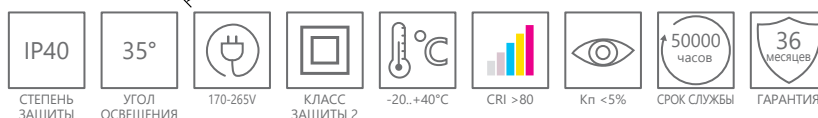

Артикул	Модель	Мощность, W	Цвет	Размеры LxWxH, mm	Вращение по горизонтали	Вращение по вертикали	Кол-во штук в упаковке
41178	AL104	30	белый	190x85x200	360°	90°	12
41179	AL104	30	черный	190x85x200	360°	90°	12
41180	AL104	40	белый	210x95x220	360°	90°	12
41181	AL104	40	черный	210x95x220	360°	90°	12
29689	AL104	50	белый	110x232x210	360°	90°	10
29690	AL104	50	черный	110x232x210	360°	90°	10

## AL107

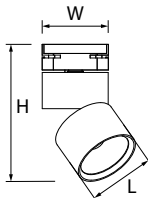

Материал рассеивателя – стекло.  
Материал корпуса – алюминий.

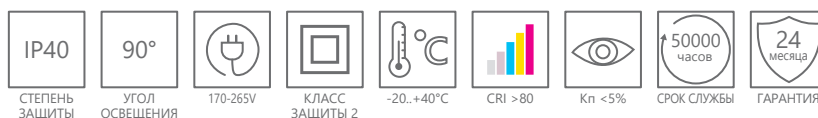

Артикул	Модель	Мощность, W	Цвет	Размеры LxWxH, mm	Вращение по горизонтали	Вращение по вертикали	Кол-во штук в упаковке
32475	AL107	15	белый	83x83x125	350°	90°	50
32476	AL107	15	черный	83x83x125	350°	90°	50
32477	AL107	25	белый	103x103x145	350°	90°	40
32478	AL107	25	черный	103x103x145	350°	90°	40

## AL101

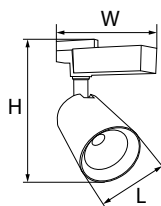

Материал рассеивателя – поликарбонат.  
Материал корпуса – алюминий.



Артикул	Модель	Мощность, W	Световой поток, Lm	Цветовая температура, K	Цвет	Размеры LxWxH, mm	Вращение по горизонтали	Вращение по вертикали	Кол-во штук в упаковке
29510	AL101	8	720	4000	белый	76x95x145	360°	90°	40
29644	AL101	8	720	4000	черный	76x95x145	360°	90°	40
29511	AL101	12	1080	4000	белый	76x95x145	360°	90°	40
29645	AL101	12	1080	4000	черный	76x95x145	360°	90°	40

## AL100

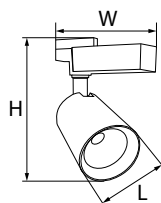

Материал рассеивателя – поликарбонат.  
Материал корпуса – алюминий.

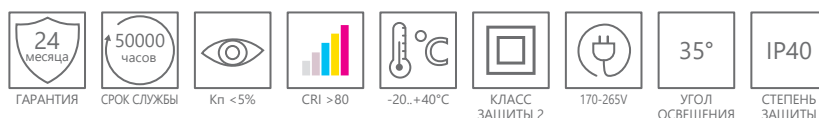

Артикул	Модель	Мощность, W	Световой поток, Lm	Цветовая температура, K	Цвет	Размеры LxWxH, mm	Вращение по горизонтали	Вращение по вертикали	Кол-во штук в упаковке
29508	AL100	8	720	4000	белый	70x93x120	360°	90°	40
29642	AL100	8	720	4000	чёрный	70x93x120	360°	90°	40
29509	AL100	12	1080	4000	белый	70x93x120	360°	90°	40
29643	AL100	12	1080	4000	черный	70x93x120	360°	90°	40
32511	AL100	12	1080	2700	белый	70x93x120	360°	90°	40
32512	AL100	12	1080	2700	черный	70x93x120	360°	90°	40

## AL111

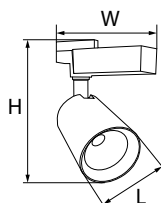

Материал рассеивателя – поликарбонат.  
Материал корпуса – алюминий.

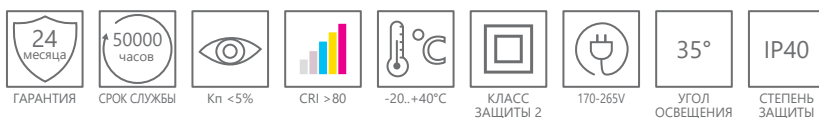

Артикул	Модель	Мощность, W	Световой поток, Lm	Цветовая температура, K	Цвет	Размеры LxWxH, mm	Вращение по горизонтали	Вращение по вертикали	Кол-во штук в упаковке
32448	AL111	12	1080	4000	белый/хром	115x75x140	350°	90°	40/50
32450	AL111	12	1080	4000	черный/золото	115x75x140	350°	90°	40/50



## AL102

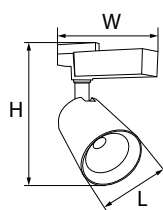

Материал рассеивателя – поликарбонат.  
Материал корпуса – алюминий.

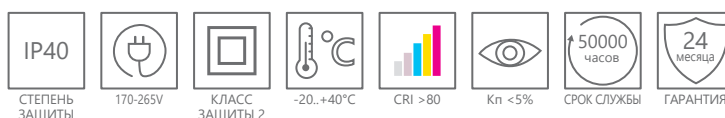

Артикул	Модель	Мощность, W	Световой поток, Lm	Цветовая температура, K	Угол освещения	Цвет	Размеры LxWxH, mm	Вращение по горизонтали	Вращение по вертикали	Кол-во штук в упаковке
29512	AL102	8	720	4000	35°	белый	80x129x182	360°	90°	24
29646	AL102	8	720	4000	35°	черный	80x129x182	360°	90°	24
29513	AL102	12	1080	4000	35°	белый	80x129x182	360°	90°	24
29647	AL102	12	1080	4000	35°	черный	80x129x182	360°	90°	24
32515	AL102	12	1080	4000	60°	белый	80x129x182	360°	90°	24
32516	AL102	12	1080	4000	60°	черный	80x129x182	360°	90°	24
41048	AL102	12	1080	4000	35°	хром	80x129x182	360°	90°	24

## AL103

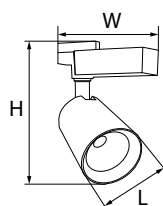

Материал рассеивателя – поликарбонат.  
Материал корпуса – алюминий.

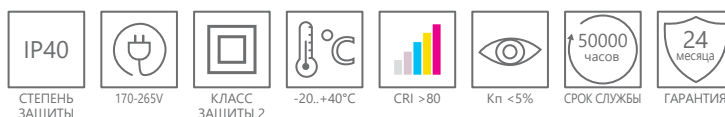

Артикул	Модель	Мощность, W	Световой поток, Lm	Цветовая температура, K	Угол освещения	Цвет	Размеры LxWxH, mm	Вращение по горизонтали	Вращение по вертикали	Кол-во штук в упаковке
29514	AL103	20	1800	4000	35°	белый	86x126x178	360°	90°	24
29648	AL103	20	1800	4000	35°	черный	86x126x178	360°	90°	24
29515	AL103	30	2400	4000	35°	белый	97x153x194	360°	90°	12
29649	AL103	30	2400	4000	35°	черный	97x153x194	360°	90°	12
32517	AL103	30	2400	2700	35°	белый	97x153x194	360°	90°	12
32518	AL103	30	2400	2700	35°	черный	97x153x194	360°	90°	12
32519	AL103	30	2400	6400	35°	белый	97x153x194	360°	90°	12
32520	AL103	30	2400	6400	35°	черный	97x153x194	360°	90°	12
32521	AL103	30	2400	4000	60°	белый	97x153x194	360°	90°	12
32522	AL103	30	2400	4000	60°	черный	97x153x194	360°	90°	12
41182	AL103	40	3600	4000	35°	белый	97x165x200	360°	90°	12
41183	AL103	40	3600	4000	35°	черный	97x165x200	360°	90°	12

## AL108

Особенность этой серии в том, что светильники имеет боковую подсветку и могут работать в трёх режимах:  
 1) основной источник освещения  
 2) основной источник освещения и боковая подсветка  
 3) только боковая подсветка

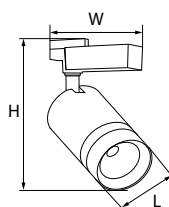

Материал рассеивателя – поликарбонат.  
 Материал корпуса – алюминий.

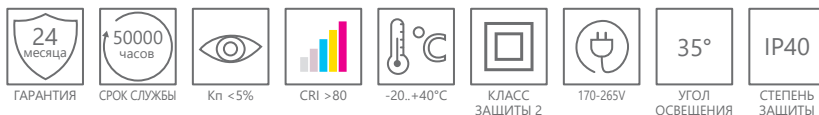

Артикул	Модель	Мощность, W	Световой поток, Lm	Цветовая температура, K	Цвет подсветки	Размеры LxWxH, mm	Вращение по горизонтали	Вращение по вертикали	Кол-во штук в упаковке
32452	AL108	12+5	1080	4000	3000K	165x70x175	350°	90°	30
32453	AL108	12+5	1080	4000	6500K	165x70x175	350°	90°	30
32454	AL108	12+5	1080	4000	розовый	165x70x175	350°	90°	30
32455	AL108	12+5	1080	4000	зеленый	165x70x175	350°	90°	30

## AL106

Материал рассеивателя – поликарбонат.  
 Материал корпуса – алюминий.

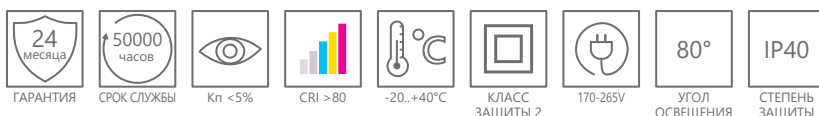
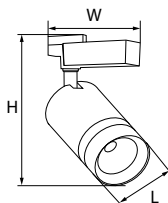

Артикул	Модель	Мощность, W	Световой поток, Lm	Цветовая температура, K	Цвет	Размеры LxWxH, mm	Вращение по горизонтали	Вращение по вертикали	Кол-во штук в упаковке
32444	AL106	12	1080	4000	белый	85x55x190	350°	90°	30
32445	AL106	12	1080	4000	черный	85x55x190	350°	90°	30
41050	AL106	12	1080	4000	хром	85x55x190	350°	90°	30
32446	AL106	20	1800	4000	белый	85x70x225	350°	90°	30
32447	AL106	20	1800	4000	черный	85x70x225	350°	90°	30

## AL109

Материал рассеивателя – поликарбонат.  
 Материал корпуса – алюминий.

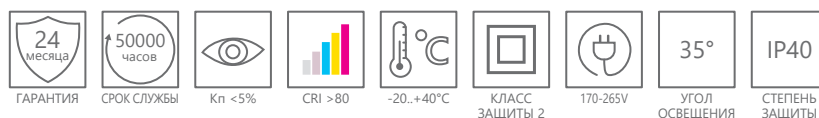
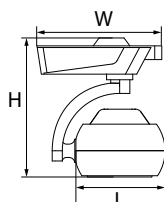

Артикул	Модель	Мощность, W	Световой поток, Lm	Цветовая температура, K	Цвет	Размеры LxWxH, mm	Вращение по горизонтали	Вращение по вертикали	Кол-во штук в упаковке
32457	AL109	15	1350	4000	черный	170x110x170	350°	90°	24
32459	AL109	15	1350	4000	белый	170x110x170	350°	90°	24
32458	AL109	25	2250	4000	черный	170x110x170	350°	90°	24
32460	AL109	25	2250	4000	белый	170x110x170	350°	90°	24

## AL110

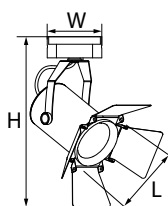

Материал рассеивателя – поликарбонат.  
Материал корпуса – алюминий.

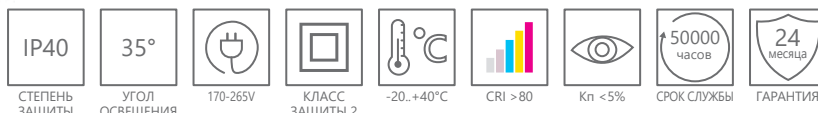

Артикул	Модель	Мощность, W	Световой поток, Lm	Цветовая температура, K	Цвет	Размеры LxWxH, mm	Вращение по горизонтали	Вращение по вертикали	Кол-во штук в упаковке
32554	AL110	12	1080	4000	белый	92x92x205	350°	90°	40
32555	AL110	12	1080	4000	черный	92x92x205	350°	90°	40
32556	AL110	20	1800	4000	белый	120x120x260	350°	90°	24
32557	AL110	20	1800	4000	черный	105x105x235	350°	90°	24
32558	AL110	30	2700	4000	белый	120x120x260	350°	90°	24

## AL112

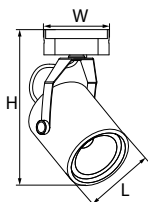

Материал рассеивателя – поликарбонат.  
Материал корпуса – алюминий.

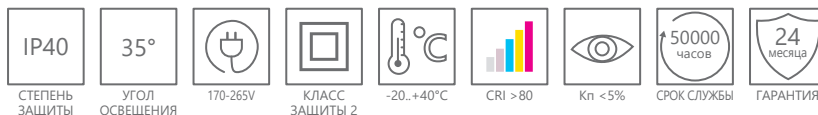

Артикул	Модель	Мощность, W	Световой поток, Lm	Цветовая температура, K	Цвет	Размеры LxWxH, mm	Вращение по горизонтали	Вращение по вертикали	Кол-во штук в упаковке
41184	AL112	12	1080	4000	белый	72x90x195	350°	180°	30
41185	AL112	12	1080	4000	черный	72x90x195	350°	180°	30
32708	AL112	20	1800	4000	белый	85x85x150	350°	220°	24
32709	AL112	20	1800	4000	черный	85x85x150	350°	220°	24

## AL114

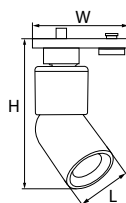

Материал рассеивателя – поликарбонат.  
Материал корпуса – алюминий.

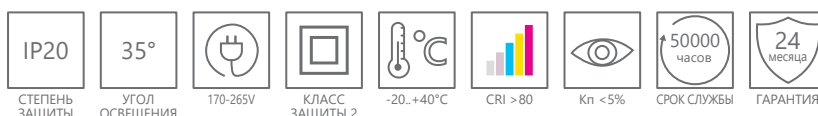

Артикул	Модель	Мощность, W	Световой поток, Lm	Цветовая температура, K	Цвет	Размеры LxWxH, mm	Вращение по горизонтали	Вращение по вертикали	Кол-во штук в упаковке
41007	AL114	10	900	4000	белый	56x56x165	350°	45°	60
41008	AL114	10	900	4000	черный	56x56x165	350°	45°	60
41009	AL114	10	900	4000	серебро	56x56x165	350°	45°	60
41010	AL114	10	900	4000	желтый	56x56x165	350°	45°	60
41011	AL114	10	900	4000	голубой	56x56x165	350°	45°	60
41012	AL114	10	900	4000	красный	56x56x165	350°	45°	60



### AL156

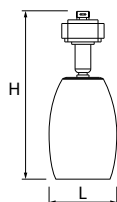

Материал рассеивателя – стекло.  
Материал корпуса – алюминий.  
без лампы в комплекте.



Артикул	Модель	Максимальная мощность, W	Цвет	Размеры LxWxH, mm	Патрон	Вращение по горизонтали	Вращение по вертикали	Кол-во штук в упаковке
41051	AL156	50	белый	90x90x255	E14	350°	180°	30
41052	AL156	50	черный	90x90x255	E14	350°	180°	30

### AL155

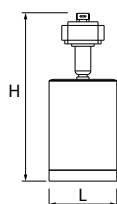

Материал корпуса – алюминий.  
без лампы в комплекте.



Артикул	Модель	Максимальная мощность, W	Цвет	Размеры LxWxH, mm	Тип лампы	Патрон	Вращение по горизонтали	Вращение по вертикали	Кол-во штук в упаковке
32473	AL155	50	белый	56x56x190	MR16	GU10	350°	90°	50
32474	AL155	50	черный	56x56x190	MR16	GU10	350°	90°	50
41049	AL155	50	хром	56x56x190	MR16	GU10	350°	90°	50



### AL157

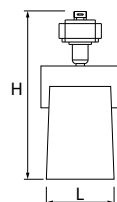

Материал корпуса – сталь.  
без лампы в комплекте.



Артикул	Модель	Максимальная мощность, W	Цвет	Размеры LxWxH, mm	Патрон	Вращение по горизонтали	Вращение по вертикали	Кол-во штук в упаковке
41053	AL157	50	белый	150x150x253	E27	350°	180°	50
41054	AL157	50	черный	150x150x253	E27	350°	180°	50

### AL158

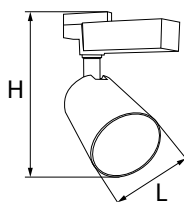

Материал корпуса – сталь.  
без лампы в комплекте.



Артикул	Модель	Максимальная мощность, W	Цвет	Размеры LxWxH, mm	Патрон	Вращение по горизонтали	Вращение по вертикали	Кол-во штук в упаковке
41070	AL158	50	белый	105x105x230	E27	350°	180°	30
41071	AL158	50	черный	105x105x230	E27	350°	180°	30



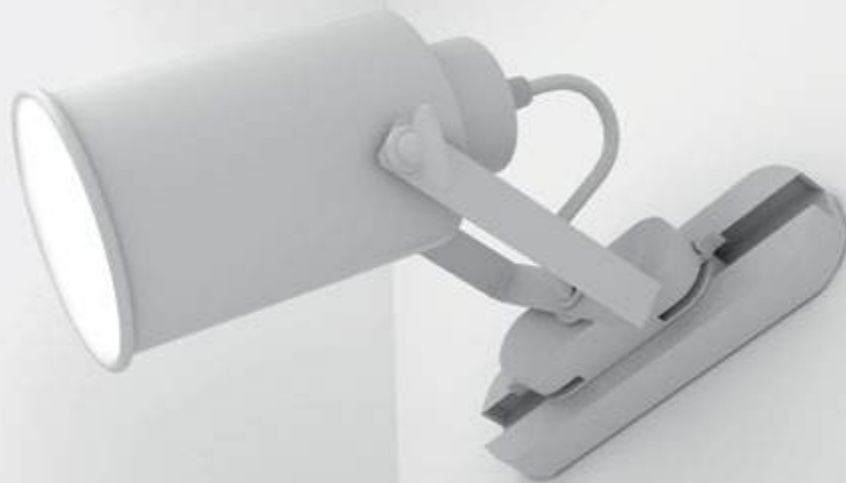

### CAB1001

Стационарное крепление  
накладной  
Материал корпуса – пластик.  
Крепеж в комплекте.



Артикул	Модель	Цвет	Размеры LxWxH, mm	Кол-во штук в упаковке
10327	CAB1001	белый	188x57x20	50
10336	CAB1001	черный	188x57x20	50

### CAB1002

Подвес  
При установке на каждый метр шинпровода  
необходим один комплект подвесов.  
Для монтажа панели AL2115 требуется  
4 подвеса (2 комплекта).

Материал корпуса – сталь.  
Крепеж в комплекте.

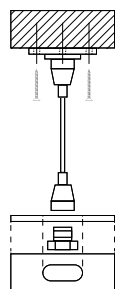

Артикул	Модель	Цвет	Длина, mm	Размеры, mm	Кол-во штук в упаковке
10326	CAB1002	серебро	1500	57x57	50

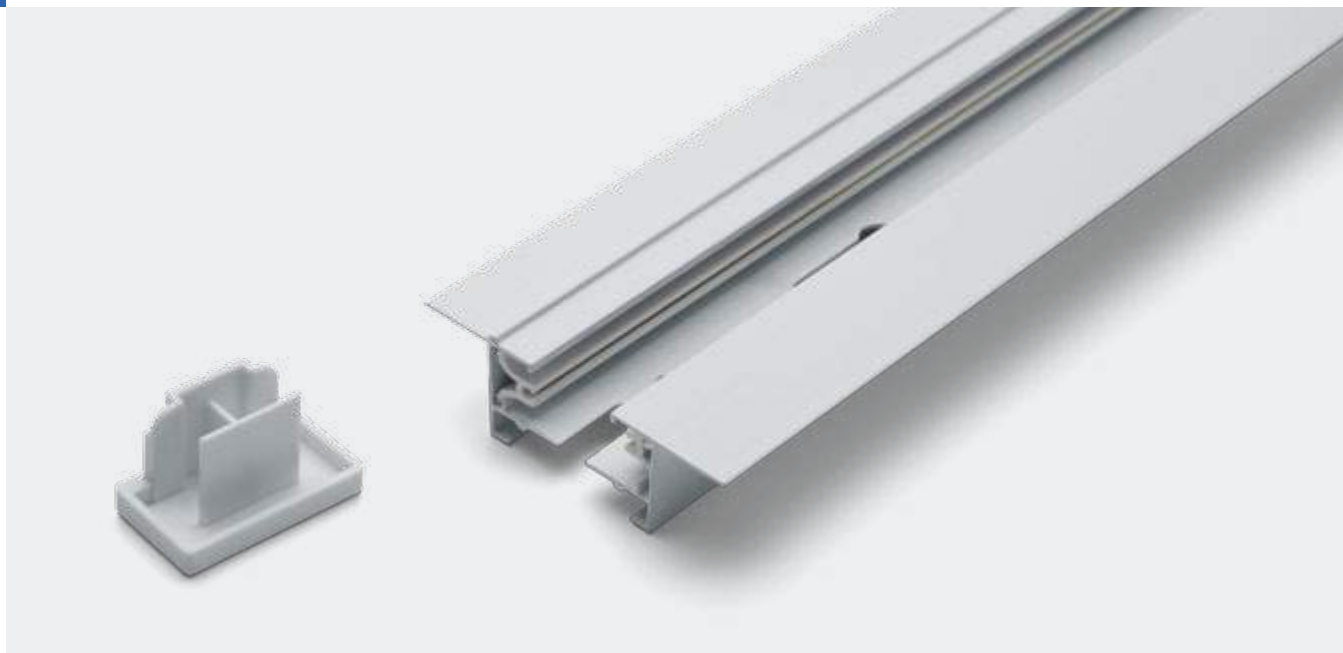

## СAB1003



Шинопровод для 1-фазных трековых светильников накладной  
 Материал корпуса – алюминий.  
 Сетевой адаптер, заглушка концевая, крепеж в комплекте.



КЛАСС ЗАЩИТЫ 1



+1...+35°C



ГАРАНТИЯ

Артикул	Модель	Цвет	Длина, мм	Размеры, мм	Кол-во штук в упаковке
10337	СAB1003	белый	1000	42x20	20
10340	СAB1003	черный	1000	42x20	20
10338	СAB1003	белый	2000	42x20	20
10341	СAB1003	черный	2000	42x20	20
10339	СAB1003	белый	3000	42x20	20
10342	СAB1003	черный	3000	42x20	20

## СAB1004



Шинопровод для 1-фазных трековых светильников встраиваемый  
 Материал корпуса – алюминий.  
 Сетевой адаптер, заглушка концевая, крепеж в комплекте.



КЛАСС ЗАЩИТЫ 1



+1...+35°C



ГАРАНТИЯ

Артикул	Модель	Цвет	Длина, мм	Размеры, мм	Монтажные размеры, мм	Кол-во штук в упаковке
10351	СAB1004	белый	1000	60x20	35x995x19	12
10352	СAB1004	черный	1000	60x20	35x995x19	12
10353	СAB1004	белый	2000	60x20	35x1995x19	12
10354	СAB1004	черный	2000	60x20	35x1995x19	12
10355	СAB1004	белый	3000	60x20	35x2995x19	12
10356	СAB1004	черный	3000	60x20	35x2995x19	12

## LD1000, LD1002

Материал корпуса – пластик.

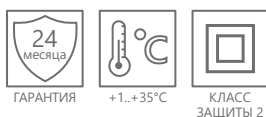

LD1000

LD1002

Артикул	Модель	Цвет	Размеры LxWxH, mm	Тип профиля	Кол-во штук в упаковке
10314	LD1000	белый	78x42x20	накладной прямой	100
10324	LD1000	черный	78x42x20	накладной прямой	100
10330	LD1002	белый	95x95x16	накладной X-образный	100
10331	LD1002	черный	95x95x16	накладной X-образный	100

## LD1001, LD1003

Материал корпуса – пластик.

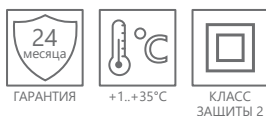

LD1001

LD1003

Артикул	Модель	Цвет	Размеры LxWxH, mm	Тип профиля	Кол-во штук в упаковке
10315	LD1001	белый	72x72x20	накладной угловой	100
10325	LD1001	черный	72x72x20	накладной угловой	100
10332	LD1003	белый	95x65x16	накладной T-образный	100
10333	LD1003	черный	95x65x16	накладной T-образный	100

## LD1004, LD1005

Материал корпуса – пластик.

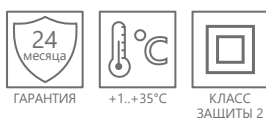

LD1004

LD1005

Артикул	Модель	Цвет	Размеры LxWxH, mm	Тип профиля	Кол-во штук в упаковке
10357	LD1004	белый	78x42x20	встраиваемый прямой	100
10358	LD1004	черный	78x42x20	встраиваемый прямой	100
10359	LD1005	белый	72x72x20	встраиваемый угловой	100
10360	LD1005	черный	72x72x20	встраиваемый угловой	100

## AL105

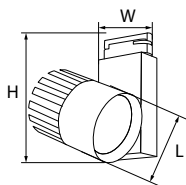

Высокая продолжительность работы в течении суток. Устойчивость к скачкам напряжения большой мощности. Драйвер включает в себя фильтр подавления радио и сетевых помех.

трехфазный  
Материал рассеивателя – поликарбонат.  
Материал корпуса – алюминий.



СТЕПЕНЬ ЗАЩИТЫ



УГОЛ ОСВЕЩЕНИЯ



170-265V



КЛАСС ЗАЩИТЫ 2



-20..+40°C



Kp < 5%



СРОК СЛУЖБЫ



ГАРАНТИЯ

Артикул	Модель	Мощность, W	Световой поток, Lm	Цветовая температура, K	Цвет	Размеры LxWxH, mm	Вращение по горизонтали	Вращение по вертикали	Кол-во штук в упаковке
32949	AL105	30	2400	4000	белый	100x148x195	360°	270°	12
32950	AL105	30	2400	4000	черный	100x148x195	360°	270°	12
32951	AL105	40	3600	4000	белый	100x148x220	360°	270°	8
32952	AL105	40	3600	4000	черный	100x148x220	360°	270°	8

## Ш1000-2М, Ш1000-3, Ш2000-2М, Ш2000-3, Ш3000-2М, Ш3000-3



Шинопровод для 3-х фазного трекового светильника.  
Материал корпуса – алюминий.



КЛАСС ЗАЩИТЫ 1



+1..+35°C



ГАРАНТИЯ

Артикул	Модель	Цвет	Длина, mm	Размеры, mm	Тип профиля	Кол-во штук в упаковке
41114	Ш1000-2М	черный	1000	181x34	накладной	1
41110	Ш1000-3	белый	1000	181x34	накладной	1
41115	Ш2000-2М	черный	2000	181x34	накладной	1
41111	Ш2000-3	белый	2000	181x34	накладной	1
41116	Ш3000-2М	черный	3000	181x34	накладной	1
41112	Ш3000-3	белый	3000	181x34	накладной	1

## PRO-0448



Комплект подвеса  
Материал корпуса – сталь.



КЛАСС ЗАЩИТЫ 2



+1..+35°C



ГАРАНТИЯ

Артикул	Модель	Цвет	Длина, mm	Кол-во штук в упаковке
41098	PRO-0448	белый	1500	1
41099	PRO-0448	черный	1500	1

## PRO-0431, PRO-0435

трехфазный  
Материал корпуса – пластик.

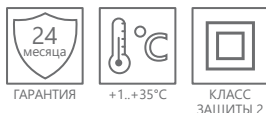

PRO-0431

PRO-0435

Артикул	Модель	Цвет	Размеры LxWxH, mm	Тип профиля	Кол-во штук в упаковке
41072	PRO-0431	черный	98,2x31,2x31,2	Токоподвод левый	1
41073	PRO-0431	белый	98,2x31,2x31,2	Токоподвод левый	1
41080	PRO-0435	белый	98,2x98,2x31,2	угловой квадратный	1
41082	PRO-0435	черный	98,2x98,2x31,2	угловой квадратный	1

## PRO-0432, PRO-0433

Материал корпуса – пластик.

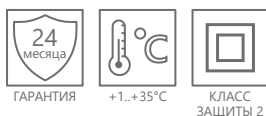

PRO-0432

PRO-0433

Артикул	Модель	Цвет	Размеры LxWxH, mm	Тип профиля	Кол-во штук в упаковке
41076	PRO-0432	белый	31,4x31,3x31,3	Декоративная заглушка	1
41077	PRO-0432	черный	31,4x31,3x31,3	Декоративная заглушка	1
41078	PRO-0433	белый	68x20x20	прямой	1
41079	PRO-0433	черный	68x20x20	прямой	1

## PRO-0436 L1, PRO-0436 R1

Материал корпуса – пластик.

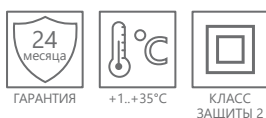

Артикул	Модель	Цвет	Размеры LxWxH, mm	Тип профиля	Кол-во штук в упаковке
41084	PRO-0436 L1	белый	166x99,5x31,2	Т-образный левый	1
41085	PRO-0436 L1	черный	166x99,5x31,2	Т-образный левый	1
41088	PRO-0436 R1	белый	166x99,5x31,2	Т-образный правый	1
41089	PRO-0436 R1	черный	166x99,5x31,2	Т-образный правый	1

## AL530



Материал рассеивателя – поликарбонат.  
Материал корпуса – алюминий.

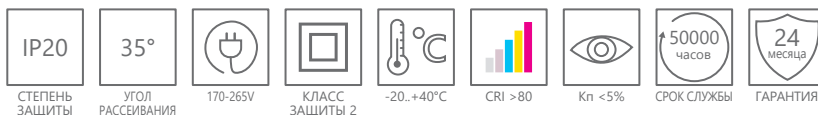

Артикул	Модель	Мощность, W	Световой поток, Lm	Цветовая температура, K	Цвет	Размеры LxWxH, mm	Тип корпуса	Кол-во штук в упаковке
32495	AL530	15	1350	4000	белый	80x80x100	неповоротный	60
32496	AL530	15	1350	4000	черный	80x80x100	неповоротный	60

## AL531



Материал рассеивателя – поликарбонат.  
Материал корпуса – алюминий.

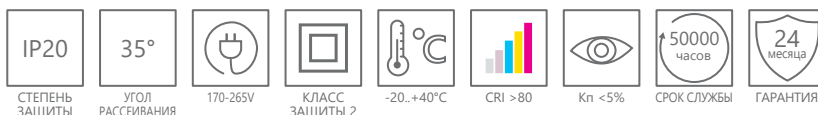

Артикул	Модель	Мощность, W	Световой поток, Lm	Цветовая температура, K	Цвет	Размеры LxWxH, mm	Тип корпуса	Кол-во штук в упаковке
32499	AL531	25	2250	4000	белый	100x100x100	неповоротный	60
32501	AL531	25	2250	4000	белый	100x100x200	неповоротный	20
32502	AL531	25	2250	4000	черный	100x100x200	неповоротный	20

## AL532



Материал рассеивателя – поликарбонат.  
Материал корпуса – алюминий.

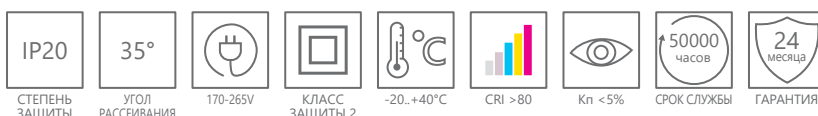

Артикул	Модель	Мощность, W	Световой поток, Lm	Цветовая температура, K	Цвет	Размеры LxWxH, mm	Тип корпуса	Кол-во штук в упаковке
32504	AL532	15	1350	4000	черный	80x80x100	неповоротный	60
32505	AL532	15	1350	4000	белый	80x80x200	неповоротный	30
32506	AL532	15	1350	4000	черный	80x80x200	неповоротный	30

### AL533

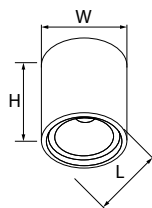

Материал рассеивателя – поликарбонат.  
Материал корпуса – алюминий.

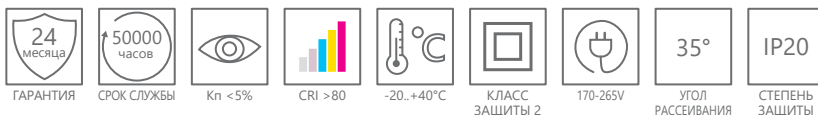

Ø100

Артикул	Модель	Мощность, W	Световой поток, Lm	Цветовая температура, К	Цвет	Размеры LxWxH, mm	Тип корпуса	Кол-во штук в упаковке
32507	AL533	25	2250	4000	белый	100x100x100	неповоротный	60
32508	AL533	25	2250	4000	черный	100x100x100	неповоротный	60
32509	AL533	25	2250	4000	белый	100x100x200	неповоротный	20
32510	AL533	25	2250	4000	черный	100x100x200	неповоротный	20

### AL534

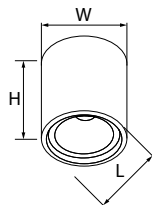

Материал рассеивателя – матовый акриловый полимер.  
Материал корпуса – алюминий.

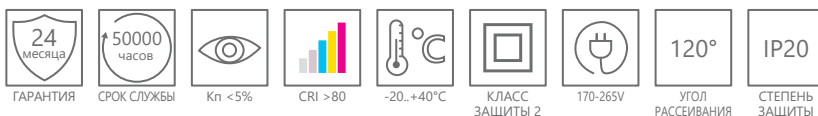

Ø80

Артикул	Модель	Мощность, W	Световой поток, Lm	Цветовая температура, К	Цвет	Размеры LxWxH, mm	Тип корпуса	Кол-во штук в упаковке
32691	AL534	15	1200	4000	белый	80x80x100	неповоротный	50/60
32692	AL534	15	1200	4000	черный	80x80x100	неповоротный	60
32693	AL534	15	1200	4000	белый	80x80x200	неповоротный	30
32694	AL534	15	1200	4000	черный	80x80x200	неповоротный	30

### AL535

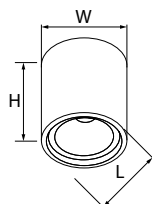

Материал рассеивателя – матовый акриловый полимер.  
Материал корпуса – алюминий.

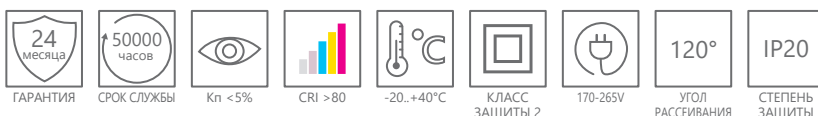

Ø100

Артикул	Модель	Мощность, W	Световой поток, Lm	Цветовая температура, К	Цвет	Размеры LxWxH, mm	Тип корпуса	Кол-во штук в упаковке
32695	AL535	25	2000	4000	белый	100x100x100	неповоротный	30
32696	AL535	25	2000	4000	черный	100x100x100	неповоротный	30
32698	AL535	25	2000	4000	черный	100x100x200	неповоротный	20



## AL518

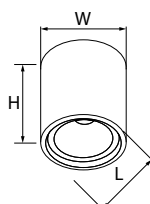

Материал рассеивателя – поликарбонат.  
Материал корпуса – алюминий.

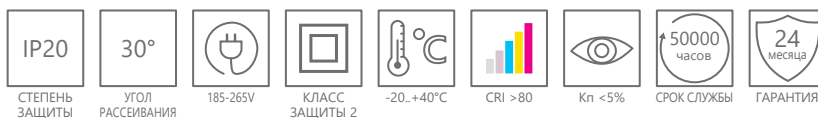

Артикул	Модель	Мощность, W	Световой поток, Lm	Цветовая температура, K	Цвет	Размеры LxWxH, mm	Тип корпуса	Кол-во штук в упаковке
29577	AL518	10	800	4000	белый	75x75x105	неповоротный	50
29890	AL518	10	800	4000	черный	75x75x105	неповоротный	50
41027	AL518	10	800	4000	хром	75x75x105	неповоротный	50
29869	AL518	15	1200	4000	белый	100x100x113	неповоротный	30
29870	AL518	25	2000	4000	белый	115x115x142	неповоротный	30

## AL521

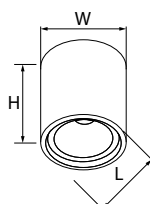

Материал рассеивателя – поликарбонат.  
Материал корпуса – алюминий.

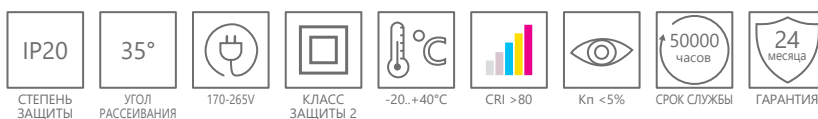

Артикул	Модель	Мощность, W	Световой поток, Lm	Цветовая температура, K	Цвет	Размеры LxWxH, mm	Тип корпуса	Кол-во штук в упаковке
32465	AL521	10	900	4000	черный//золото	80x80x105	неповоротный	50/60
32467	AL521	10	900	4000	белый//хром	80x80x105	неповоротный	50/60
32466	AL521	20	1800	4000	черный//золото	100x100x115	неповоротный	40



### AL515

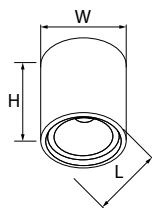

15°

Материал рассеивателя – поликарбонат.  
Материал корпуса – алюминий.

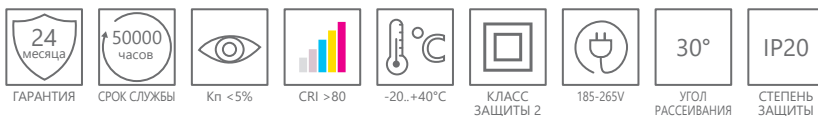

Артикул	Модель	Мощность, W	Световой поток, Lm	Цветовая температура, K	Цвет	Размеры LxWxH, мм	Тип корпуса	Вращение по вертикали	Кол-во штук в упаковке
29574	AL515	5	400	4000	белый//хром	100x100x95	поворотный	15°	50/100
29887	AL515	5	400	4000	черный//хром	100x100x95	поворотный	15°	50

### AL516

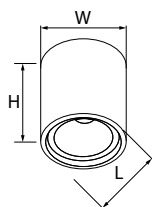

15°

Материал рассеивателя – стекло.  
Материал корпуса – алюминий.

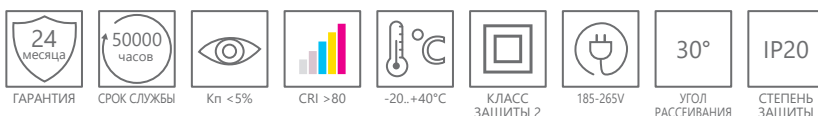

Артикул	Модель	Мощность, W	Световой поток, Lm	Цветовая температура, K	Цвет	Размеры LxWxH, мм	Тип корпуса	Вращение по вертикали	Кол-во штук в упаковке
29575	AL516	10	800	4000	белый	90x90x100	поворотный	15°	50
29888	AL516	10	800	4000	черный	90x90x100	поворотный	15°	50
41026	AL516	10	800	4000	хром	90x90x100	поворотный	15°	50
29868	AL516	15	1200	4000	белый	115x115x100	поворотный	15°	30
29891	AL516	15	1200	4000	черный	115x115x100	поворотный	15°	30

### AL522

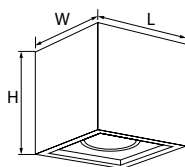

30°

350°

Материал рассеивателя – поликарбонат.  
Материал корпуса – алюминий.

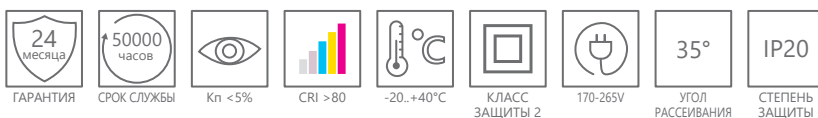

Артикул	Модель	Мощность, W	Световой поток, Lm	Цветовая температура, K	Цвет	Размеры LxWxH, мм	Тип корпуса	Вращение по вертикали	Кол-во штук в упаковке
32469	AL522	7	630	4000	черный	100x100x100	поворотный	30°	40
32471	AL522	7	630	4000	белый	100x100x100	поворотный	30°	40
32472	AL522	15	1350	4000	белый	115x115x140	поворотный	30°	24

## AL520



Материал рассеивателя – стекло.  
Материал корпуса – алюминий.

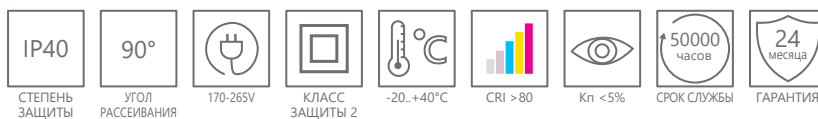

Артикул	Модель	Мощность, W	Световой поток, Lm	Цветовая температура, K	Цвет	Размеры LxWxH, мм	Тип корпуса	Вращение по горизонтали	Вращение по вертикали	Кол-во штук в упаковке
32461	AL520	15	1350	4000	белый	83x83x125	поворотный	350°	90°	50
32462	AL520	15	1350	4000	черный	83x83x125	поворотный	350°	90°	50
32463	AL520	25	2250	4000	белый	103x103x145	поворотный	350°	90°	40
32464	AL520	25	2250	4000	черный	103x103x145	поворотный	350°	90°	40

## AL523



Материал рассеивателя – стекло.  
Материал корпуса – алюминий.

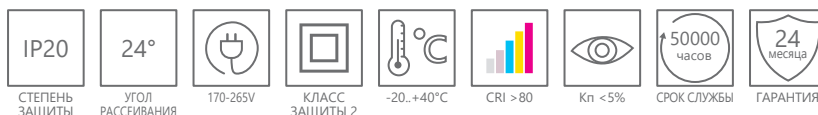

Артикул	Модель	Мощность, W	Световой поток, Lm	Цветовая температура, K	Цвет	Размеры LxWxH, мм	Тип корпуса	Вращение по горизонтали	Вращение по вертикали	Кол-во штук в упаковке
32699	AL523	10	900	4000	черный	87x87x65	поворотный	350°	90°	50
32701	AL523	10	900	4000	белый	87x87x65	поворотный	350°	90°	50
32700	AL523	15	1350	4000	черный	112x112x90	поворотный	350°	90°	50

## AL517



Материал рассеивателя – стекло.  
Материал корпуса – алюминий.

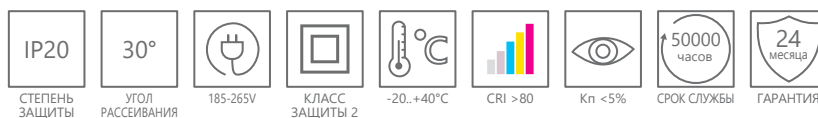

Артикул	Модель	Мощность, W	Световой поток, Lm	Цветовая температура, K	Цвет	Размеры LxWxH, мм	Тип корпуса	Вращение по горизонтали	Вращение по вертикали	Кол-во штук в упаковке
29576	AL517	10	800	4000	белый	70x70x185	поворотный	360°	75°	50
29889	AL517	10	800	4000	черный	70x70x185	поворотный	360°	75°	50

## AL526

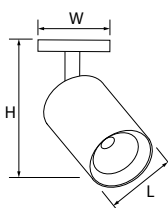

Материал рассеивателя – поликарбонат.  
Материал корпуса – алюминий.

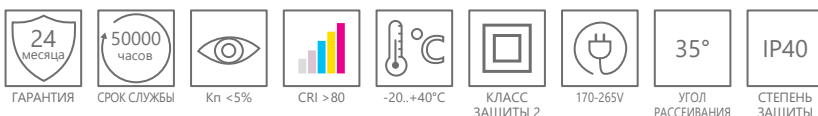

Артикул	Модель	Мощность, W	Световой поток, Lm	Цветовая температура, K	Цвет	Размеры LxWxH, mm	Тип корпуса	Вращение по горизонтали	Вращение по вертикали	Кол-во штук в упаковке
41186	AL526	12	1080	4000	белый	60x60x195	поворотный	350°	90°	40
41187	AL526	12	1080	4000	черный	60x60x195	поворотный	350°	90°	40
41188	AL526	12	1080	4000	хром	60x60x195	поворотный	350°	90°	40
41189	AL526	12	1080	4000	желтый	60x60x195	поворотный	350°	90°	40
41190	AL526	12	1080	4000	голубой	60x60x195	поворотный	350°	90°	40
41191	AL526	12	1080	4000	красный	60x60x195	поворотный	350°	90°	40

## AL519

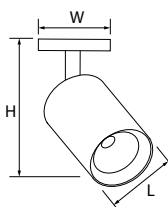

Материал рассеивателя – поликарбонат.  
Материал корпуса – алюминий.

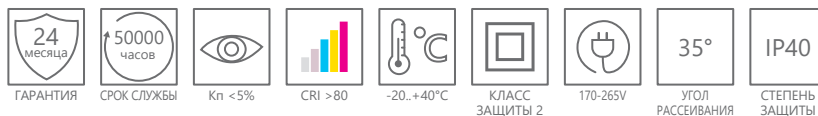

Артикул	Модель	Мощность, W	Световой поток, Lm	Цветовая температура, K	Цвет	Размеры LxWxH, mm	Тип корпуса	Вращение по горизонтали	Вращение по вертикали	Кол-во штук в упаковке
29873	AL519	10	800	4000	белый	60x60x160	поворотный	350°	90°	40
29874	AL519	10	800	4000	черный	60x60x160	поворотный	350°	90°	40
41047	AL519	10	800	4000	хром	60x60x160	поворотный	350°	90°	40
29875	AL519	18	1440	4000	белый	80x80x192	поворотный	350°	90°	30
29876	AL519	18	1440	4000	черный	80x80x192	поворотный	350°	90°	30

## HL353

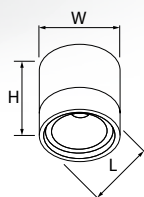

Материал корпуса – алюминий.

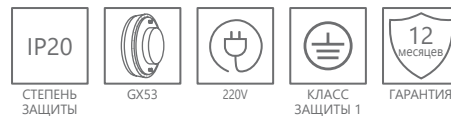

Артикул	Модель	Мощность, W	Цвет	Размеры LxWxH, mm	Патрон	Кол-во штук в упаковке
41281	HL353	12	белый	82x82x70	GX53	40
41282	HL353	12	хром	82x82x70	GX53	40
41283	HL353	12	черный	82x82x70	GX53	40

## HL453

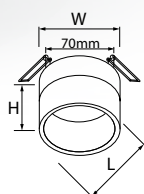

Материал корпуса – алюминий, акрил.

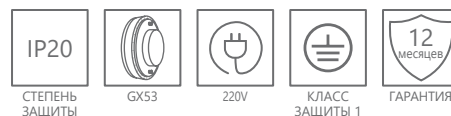

Артикул	Модель	Мощность, W	Цвет	Размеры LxWxH, mm	Патрон	Кол-во штук в упаковке
41284	HL453	12	черный	90x90x65	GX53	40
41285	HL453	12	хром	90x90x65	GX53	40
41286	HL453	12	белый	90x90x65	GX53	40

## ML178

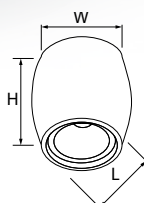

Материал корпуса – металл.

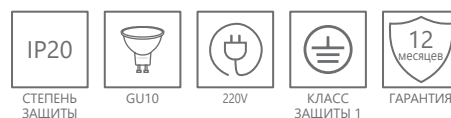

Артикул	Модель	Мощность, W	Цвет	Размеры LxWxH, mm	Патрон	Кол-во штук в упаковке
41311	ML178	35	белый	70x70x100	GU10	50
41312	ML178	35	черный	70x70x100	GU10	50
41313	ML178	35	серебро	70x70x100	GU10	50
41314	ML178	35	золото	70x70x100	GU10	50

## ML174

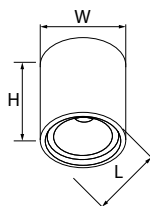

Материал корпуса – металл.

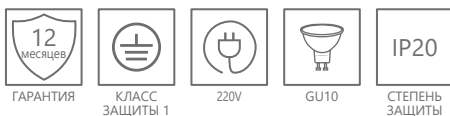

Артикул	Модель	Мощность, W	Цвет	Размеры LxWxH, mm	Патрон	Кол-во штук в упаковке
32631	ML174	35	черный	70x70x100	GU10	50
32632	ML174	35	белый	70x70x100	GU10	50

## ML175

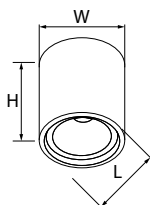

Материал корпуса – металл.

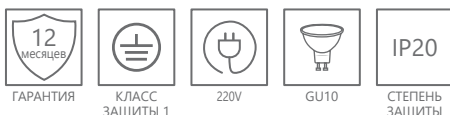

Артикул	Модель	Мощность, W	Цвет	Размеры LxWxH, mm	Патрон	Кол-во штук в упаковке
32633	ML175	35	черный/золото	70x70x100	GU10	50
32634	ML175	35	белый/хром	70x70x100	GU10	50

## ML176

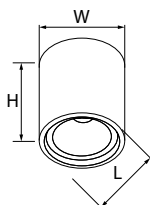

Материал корпуса – металл.

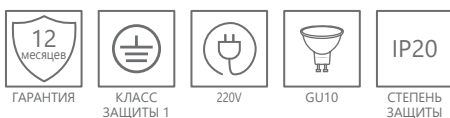

Артикул	Модель	Мощность, W	Цвет	Размеры LxWxH, mm	Патрон	Кол-во штук в упаковке
40509	ML176	20	белый	55x55x100	GU10	100
40510	ML176	20	черный	55x55x100	GU10	100
40511	ML176	20	хром	55x55x100	GU10	100

## ML177

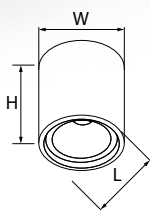

Материал корпуса – металл.

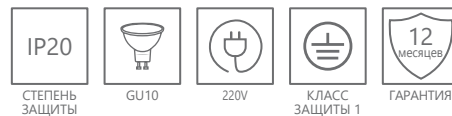

Артикул	Модель	Мощность, W	Цвет	Размеры LxWxH, mm	Патрон	Кол-во штук в упаковке
40512	ML177	20	белый	55x55x70	GU10	100
40513	ML177	20	черный	55x55x70	GU10	100
40514	ML177	20	хром	55x55x70	GU10	100

## ML1754

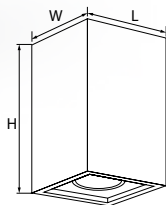

Материал корпуса – металл.

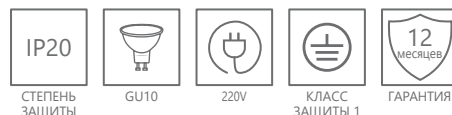

Артикул	Модель	Мощность, W	Цвет	Размеры LxWxH, mm	Патрон	Кол-во штук в упаковке
41200	ML1754	35	черный/золото	80x80x90	GU10	50
41201	ML1754	35	белый/хром	80x80x90	GU10	50

## ML1744

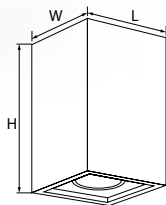

Материал корпуса – металл.

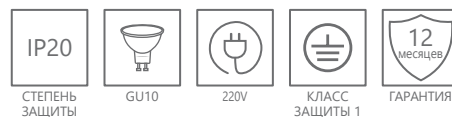

Артикул	Модель	Мощность, W	Цвет	Размеры LxWxH, mm	Патрон	Кол-во штук в упаковке
41198	ML1744	35	черный	60x60x100	GU10	50
41199	ML1744	35	белый	60x60x100	GU10	50

### ML203

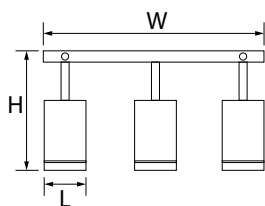

Материал корпуса – алюминий.  
без лампы в комплекте.



Артикул	Модель	Мощность, W	Цвет	Размеры LxWxH, мм	Тип лампы	Патрон	Тип корпуса	Вращение по горизонтали	Вращение по вертикали	Кол-во штук в упаковке
41065	ML203	3x50	черный	300x56x168	MR16	GU10	поворотный	350°	90°	20
41066	ML203	3x50	белый	300x56x168	MR16	GU10	поворотный	350°	90°	20
41069	ML203	3x50	хром	300x56x168	MR16	GU10	поворотный	350°	90°	20

### ML202

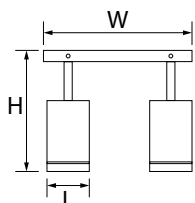

Материал корпуса – алюминий.  
без лампы в комплекте.



Артикул	Модель	Мощность, W	Цвет	Размеры LxWxH, мм	Тип лампы	Патрон	Тип корпуса	Вращение по горизонтали	Вращение по вертикали	Кол-во штук в упаковке
41063	ML202	2x50	черный	210x56x168	MR16	GU10	поворотный	350°	90°	30
41064	ML202	2x50	белый	210x56x168	MR16	GU10	поворотный	350°	90°	30
41068	ML202	2x50	хром	210x56x168	MR16	GU10	поворотный	350°	90°	30

### ML201

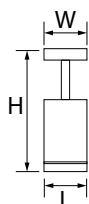

Материал корпуса – алюминий.  
без лампы в комплекте.



Артикул	Модель	Мощность, W	Цвет	Размеры LxWxH, мм	Тип лампы	Патрон	Тип корпуса	Вращение по горизонтали	Вращение по вертикали	Кол-во штук в упаковке
41061	ML201	50	белый	56x56x165	MR16	GU10	поворотный	350°	90°	50
41062	ML201	50	черный	56x56x165	MR16	GU10	поворотный	350°	90°	50
41067	ML201	50	хром	56x56x165	MR16	GU10	поворотный	350°	90°	50



### AL180

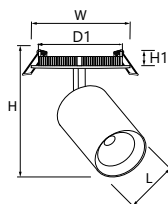

Встраиваемый поворотный  
Материал рассеивателя – поликарбонат.  
Материал корпуса – алюминий.

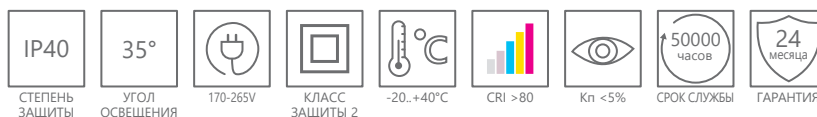

Артикул	Модель	Мощность, W	Световой поток, Lm	Цветовая температура, К	Цвет подсветки, К	Цвет	Размеры LxWxH, mm	Монтажные размеры L1xW1xH1, mm	Вращение по горизонтали	Вращение по вертикали	Кол-во штук в упаковке
32706	AL180	10+3	900	4000	4000	белый	90x60x180	Ø80x30	350°	90°	24
32707	AL180	10+3	900	4000	4000	черный	90x60x180	Ø80x30	350°	90°	24

### AL181

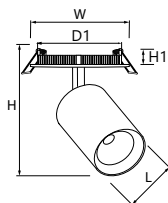

Встраиваемый поворотный  
Материал рассеивателя – поликарбонат.  
Материал корпуса – алюминий.

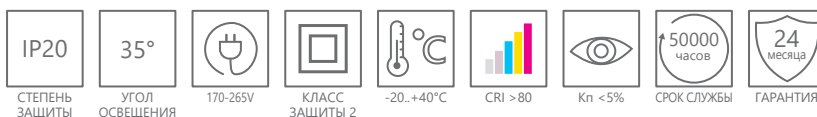

Артикул	Модель	Мощность, W	Световой поток, Lm	Цветовая температура, К	Цвет	Размеры LxWxH, mm	Монтажные размеры L1xW1xH1, mm	Вращение по горизонтали	Вращение по вертикали	Кол-во штук в упаковке
41001	AL181	12	1080	4000	белый	85x85x170	Ø75x30	350°	90°	40
41002	AL181	12	1080	4000	черный	85x85x170	Ø75x30	350°	90°	40
41003	AL181	20	1800	4000	белый	108x108x200	Ø95x30	350°	90°	24
41004	AL181	20	1800	4000	черный	108x108x200	Ø95x30	350°	90°	24
41005	AL181	30	2700	4000	белый	108x108x225	Ø95x30	350°	90°	18
41006	AL181	30	2700	4000	черный	108x108x225	Ø95x30	350°	90°	18





## LH128, LH129

Материал корпуса – алюминий.  
Длина провода 1 метр.

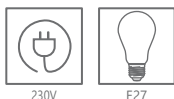

Артикул	Модель	Мощность, W	Цвет	Размеры LxWxH, mm	Тип лампы	Патрон	Кол-во штук в упаковке
22364	LH128	1000	медь	50x50x68	общего назначения	E27	100
22367	LH129	1000	медь	40x67x68	общего назначения	E27	100

## HL530



Материал рассеивателя – поликарбонат.  
Материал корпуса – алюминий.



Артикул	Модель	Мощность, W	Световой поток, Lm	Цветовая температура, K	Цвет	Размеры LxWxH, мм	Кол-во штук в упаковке
32479	HL530	15	1350	4000	белый	80x80x200	30
32480	HL530	15	1350	4000	черный	80x80x200	30
32481	HL530	15	1350	4000	белый	80x80x300	30
32482	HL530	15	1350	4000	черный	80x80x300	30
32523	HL530	15	1350	2700	белый	80x80x200	40
32524	HL530	15	1350	6400	белый	80x80x200	40

## HL531



Материал рассеивателя – поликарбонат.  
Материал корпуса – алюминий.



Артикул	Модель	Мощность, W	Световой поток, Lm	Цветовая температура, K	Цвет	Размеры LxWxH, мм	Кол-во штук в упаковке
32525	HL531	25	2250	2700	белый	100x100x300	20
32483	HL531	25	2250	4000	белый	100x100x200	20
32485	HL531	25	2250	4000	белый	100x100x300	20
32484	HL531	25	2250	4000	черный	100x100x200	20
32526	HL531	25	2250	6400	белый	100x100x300	40

## HL532, HL533

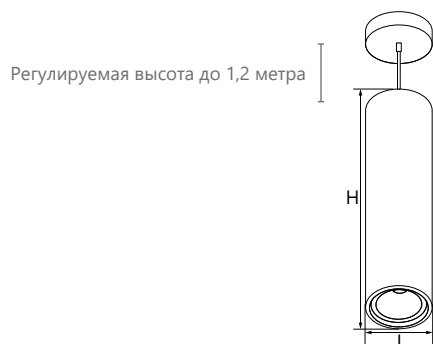

Материал рассеивателя – поликарбонат.  
Материал корпуса – алюминий.



Артикул	Модель	Мощность, W	Световой поток, Lm	Цветовая температура, K	Цвет	Размеры LxWxH, mm	Кол-во штук в упаковке
32487	HL532	15	1350	4000	белый	80x80x200	30
32488	HL532	15	1350	4000	черный	80x80x200	30
32489	HL532	15	1350	4000	белый	80x80x300	30
32490	HL532	15	1350	4000	черный	80x80x300	30
32491	HL533	25	2250	4000	белый	100x100x200	20
32492	HL533	25	2250	4000	черный	100x100x200	20
32493	HL533	25	2250	4000	белый	100x100x300	20
32494	HL533	25	2250	4000	черный	100x100x300	20

## HL535

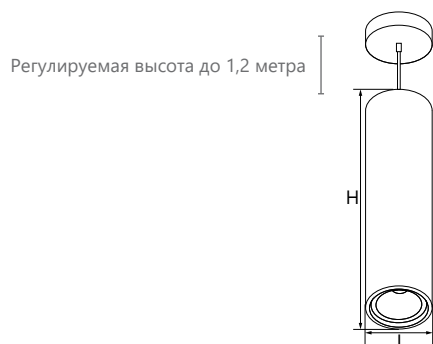

Материал рассеивателя – матовый акриловый полимер.  
Материал корпуса – алюминий.



Артикул	Модель	Мощность, W	Световой поток, Lm	Цветовая температура, K	Цвет	Размеры LxWxH, mm	Кол-во штук в упаковке
32687	HL535	25	2000	4000	белый	100x100x200	20
32688	HL535	25	2000	4000	черный	100x100x200	20
32689	HL535	25	2000	4000	белый	100x100x300	20
32690	HL535	25	2000	4000	черный	100x100x300	20

## AL5071

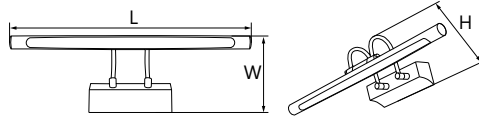

Подсветка для зеркал  
Материал рассеивателя – пластик РС.  
Материал корпуса – нержавеющая сталь.  
2 самореза, 2 дюбеля в комплекте.



Артикул	Модель	Мощность, W	Световой поток, Lm	Цветовая температура, K	Цвет	Размеры LxWxH, mm	Кол-во штук в упаковке
29751	AL5071	7	360	4000	хром	455x130x130	12

## AL5070

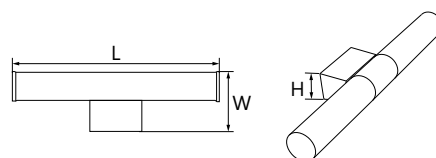
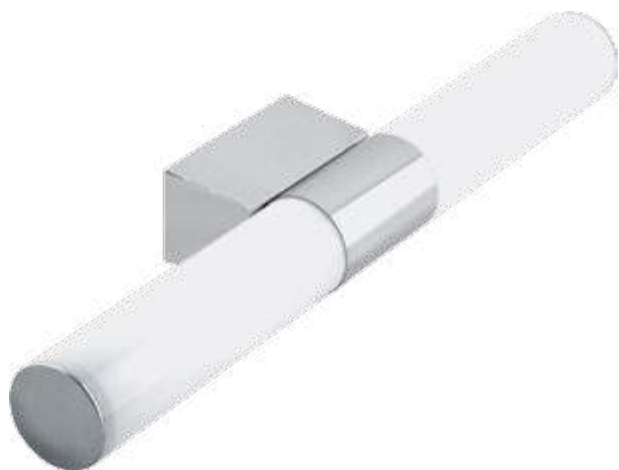

Подсветка для зеркал  
Материал рассеивателя – пластик РС.  
Материал корпуса – нержавеющая сталь.  
2 самореза, 2 дюбеля в комплекте.



Артикул	Модель	Мощность, W	Световой поток, Lm	Цветовая температура, K	Цвет	Размеры LxWxH, mm	Кол-во штук в упаковке
29671	AL5070	12	900	4000	хром	540x100x44	12

## AL5060

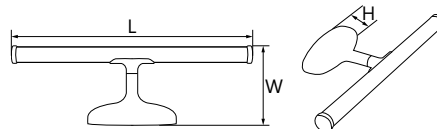

Подсветка для зеркал  
Материал рассеивателя – пластик РС.  
Материал корпуса – пластик РС.  
2 самореза, 2 дюбеля в комплекте.

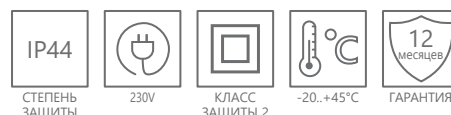

Артикул	Модель	Мощность, W	Световой поток, Lm	Цветовая температура, K	Цвет	Размеры LxWxH, mm	Кол-во штук в упаковке
29660	AL5060	6	550	4000	хром	400x132x60	20

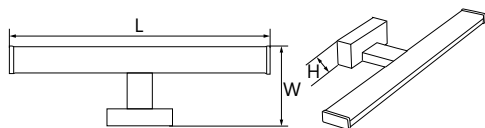
**AL5080**

Подсветка для зеркал  
 Материал рассеивателя – пластик.  
 Материал корпуса – алюминий.  
 2 самореза, 2 дюбеля в комплекте.



ГАРАНТИЯ



-20..+45°C

КЛАСС  
ЗАЩИТЫ 2

230V

СТЕПЕНЬ  
ЗАЩИТЫ

Артикул	Модель	Мощность, W	Световой поток, Lm	Цветовая температура, K	Цвет	Размеры LxWxH, mm	Кол-во штук в упаковке
29661	AL5080	8	650	4000	хром	400x120x40	20

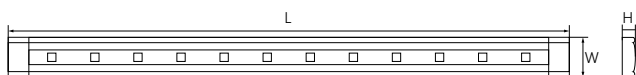
**AL8031**

Подсветка для мебели  
 Материал рассеивателя – пластик.  
 Материал корпуса – алюминий.  
 комплект крепежей в комплекте.



ГАРАНТИЯ



-20..+45°C

КЛАСС  
ЗАЩИТЫ 3

НАПРЯЖЕНИЕ

СТЕПЕНЬ  
ЗАЩИТЫКрепежный  
комплектКоннектор соединительный  
в линию

Артикул	Модель	Мощность, W	Световой поток, Lm	Цветовая температура, K	Цвет	Размеры LxWxH, mm	Кол-во штук в упаковке
29663	AL8031	3	250	4000	серый	300x25x9	100



## AL8101



AL8101 с ИК-датчиком движения идеален для подсветки кухни, а также шкафов и ниш.



Крепежный комплект



Оборотная сторона



сенсорный выключатель

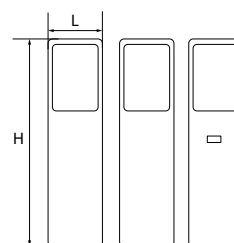

Подсветка для мебели  
Материал рассеивателя – пластик.  
Материал корпуса – пластик.  
3 светильника, блок питания, крепежный комплект в комплекте.

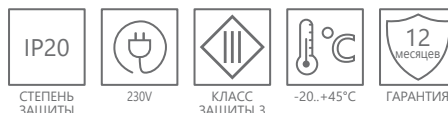

СТЕПЕНЬ ЗАЩИТЫ

230V

КЛАСС ЗАЩИТЫ 3

-20..+45°C

ГАРАНТИЯ

Артикул	Модель	Мощность, W	Световой поток, Lm	Цветовая температура, K	Цвет	Размеры LxWxH, mm	Кол-во штук в упаковке
29744	AL8101	2,5x3	150	4000	хром	190x66x8	30

## AL8102 с сенсорным выключателем



AL8102 идеален для подсветки кухни, а также шкафов и ниш.



Крепежный комплект



Оборотная сторона



сенсорный выключатель

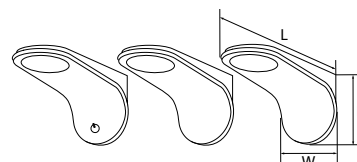

Подсветка для мебели  
Материал рассеивателя – пластик.  
Материал корпуса – пластик.  
3 светильника, блок питания, крепежный комплект в комплекте.

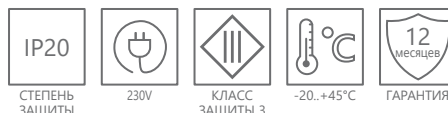

СТЕПЕНЬ ЗАЩИТЫ

230V

КЛАСС ЗАЩИТЫ 3

-20..+45°C

ГАРАНТИЯ

Артикул	Модель	Мощность, W	Световой поток, Lm	Цветовая температура, K	Цвет	Размеры LxWxH, mm	Кол-во штук в упаковке
29745	AL8102	2x3	120	4000	хром	151x64x70	30

## TL2000

Предназначен для подсветки рабочего стола, выдвижных ящиков, мебельных полок, шкафов, гардеробных комнат и пр. Работает от стандартных батареек типоразмера AAA (батарейки в комплект не входят).

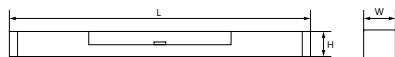

Подсветка для мебели  
Материал рассеивателя – пластик.  
Материал корпуса – алюминий.

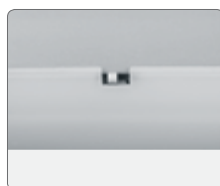

2 режима работы:  
• включение при касании датчика  
• включение при открытии двери шкафа

Благодаря магнитной ленте с клейким слоем TL2000 легко установить даже в самых труднодоступных местах.

ИК-датчик

Артикул	Модель	Мощность, W	Световой поток, Lm	Цветовая температура, K	Цвет	Размеры LxWxH, мм	Тип лампы	Кол-во штук в упаковке
29705	TL2000	1	40	4000	хром	300x17x18	на батарейках	100

## AL510, AL511

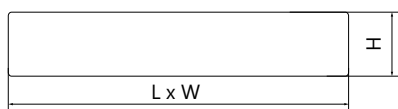

Подсветка для мебели  
Материал рассеивателя – стекло.  
Материал корпуса – алюминий.



Артикул	Модель	Мощность, W	Световой поток, Lm	Цветовая температура, K	Цвет	Размеры LxWxH, мм	Кол-во штук в упаковке
28907	AL510	5	400	4000	белый	Ø75x18	100
28908	AL510	7	560	4000	белый	Ø85x20	100
29578	AL511	5	400	4000	белый	58x58x28	100

## G770, G774

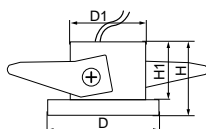

Подсветка для мебели  
Материал рассеивателя – матовый акриловый полимер.  
Материал корпуса – алюминий.



Артикул	Модель	Мощность, W	Световой поток, Lm	Цветовая температура, K	Цвет	Размеры DxH, мм	Монтажная глубина H1, мм	Кол-во штук в упаковке
27667	G770/LN770	1	43	6400	серебро	Ø32x23	25	200
27668	G774/LN774	1	43	6400	серебро	Ø30x18	25	200

## LN003

29698                      32435                      32436

29697

Подсветка для мебели  
Материал рассеивателя – акриловый полимер.  
Материал корпуса – алюминий.

IP20    230V    КЛАСС ЗАЩИТЫ 2    12 МЕСЯЦЕВ  
СТЕПЕНЬ ЗАЩИТЫ    ГАРАНТИЯ

Артикул	Модель	Мощность, W	Световой поток, Lm	Цветовая температура, K	Цвет	Размеры DxH, mm	Монтажные размеры D1xH1, mm	Кол-во штук в упаковке
29697	LN003	3	210	4000	черный-золотой	35x35x50	30x15	100
29698	LN003	3	210	4000	белый-хром	35x35x50	30x15	100
32435	LN003	3	210	4000	белый с золотом	35x35x50	30x15	100
32436	LN003	3	210	4000	черный хром	35x35x50	30x15	100

28771                      28776                      28774                      29478

28772

Подсветка для мебели  
Материал рассеивателя – акриловый полимер.  
Материал корпуса – алюминий.

IP20    230V    КЛАСС ЗАЩИТЫ 2    12 МЕСЯЦЕВ  
СТЕПЕНЬ ЗАЩИТЫ    ГАРАНТИЯ

Артикул	Модель	Мощность, W	Световой поток, Lm	Цветовая температура, K	Цвет	Размеры DxH, mm	Монтажные размеры D1xH1, mm	Кол-во штук в упаковке
28774	LN003	3	210	4000	белый	45x45x29	40x15	200
28771	LN003	3	210	4000	белый	48x48x38	40x15	200
28772	LN003	3	210	4000	хром	48x48x38	40x15	200
28776	LN003	3	210	4000	белый	48x48x38	40x15	200
29478	LN003	3	210	4000	белый-хром	48x48x33	35x15	100



## LN004

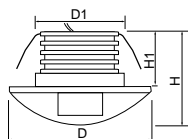

Подсветка для мебели  
Материал корпуса – пластик.



Артикул	Модель	Мощность, W	Световой поток, Lm	Цветовая температура, K	Цвет	Размеры DxH, mm	Монтажные размеры D1xH1, mm	Кол-во штук в упаковке
29579	LN004	3	210	4000	серебро	Ø55x40	40x23	100

## LN005

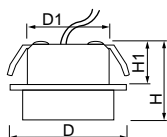

Подсветка для мебели  
Материал рассеивателя – поликарбонат.  
Материал корпуса – алюминий.



Артикул	Модель	Мощность, W	Световой поток, Lm	Цветовая температура, K	Цвет	Размеры DxH, mm	Монтажные размеры D1xH1, mm	Кол-во штук в упаковке
29580	LN005	1	70	4000	серебро	Ø40x25	30x15	100

## LN006

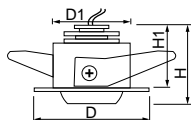

Подсветка для мебели  
Материал рассеивателя – поликарбонат.  
Материал корпуса – алюминий.



Артикул	Модель	Мощность, W	Световой поток, Lm	Цветовая температура, K	Цвет	Размеры DxH, mm	Монтажные размеры D1xH1, mm	Кол-во штук в упаковке
29581	LN006	1	70	4000	белый	Ø48x30	40x26	100

## LN7

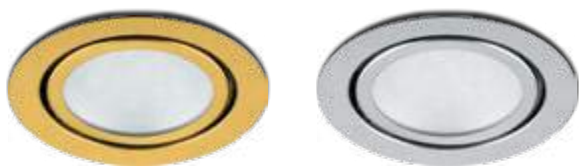

Подсветка для мебели  
Материал рассеивателя – стекло.  
Материал корпуса – алюминий.



Артикул	Модель	Мощность, W	Световой поток, Lm	Цветовая температура, K	Цвет	Размеры DxH, мм	Монтажные размеры L1xW1xH1, мм	Кол-во штук в упаковке
28864	LN7	3	150	4000	золото	Ø70x20	60x60x20	100
28904	LN7	3	150	4000	хром	Ø70x20	60x60x20	100

## JD12, JD13

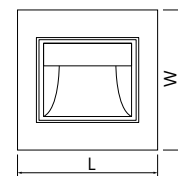

Материал рассеивателя – матовый акриловый полимер.  
Материал корпуса – пластик ABS.  
Монтажная коробка в комплекте.



Артикул	Модель	Мощность, W	Световой поток, Lm	Цветовая температура, K	Цвет	Размеры LxWxH, мм	Размер монтажного короба L1xW1xH1, мм	Кол-во штук в упаковке
29559	LN12/JD12	1,5	60	4000	серебро	86x86x59	79x79x50	100
41193	LN13/JD13	1	80	3000	белый	40x86x86	86x86x55	100

## LN201A

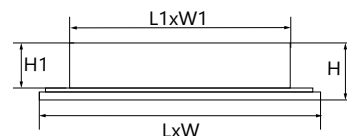

Подсветка для ступенек  
Материал рассеивателя – матовый акриловый полимер.  
Материал корпуса – алюминий.



Артикул	Модель	Мощность, W	Световой поток, Lm	Цветовая температура, K	Цвет	Размеры LxWxH, мм	Размер монтажного короба L1xW1xH1, мм	Кол-во штук в упаковке
12000	LN201A	1	80	5000	серебро	110x44x48	104x53	60

## LN008, LN009

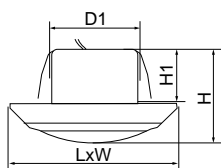

Для подсветки мебели, лестничного марша, выставочных экспозиций и витрин.



Подсветка для ступенек  
Материал рассеивателя – акриловый полимер.  
Материал корпуса – алюминий.

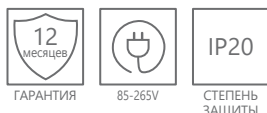

Артикул	Модель	Мощность, W	Световой поток, Lm	Цветовая температура, K	Цвет	Размеры LxWxH, mm	Монтажные размеры D1xH1, mm	Кол-во штук в упаковке
32665	LN008	3	210	4000	белый	60x60x33	40x20	100
32666	LN009	3	210	4000	белый	60x60x33	40x20	100

## FN1200

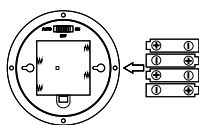

Ночник на батарейках  
С датчиком движения и освещенности  
Материал – пластик.

Время работы: до 48 часов  
(зависит от емкости батарей)  
Режимы работы: ON/SENSOR/OFF



Артикул	Модель	Мощность, W	Цвет	Размеры DxH, mm	Кол-во штук в упаковке
23290	FN1200	0,3	белый	Ø115x45	100

## FN1202

Ночник на батарейках  
С датчиком касания  
Материал – пластик.

Время работы: до 48 часов  
(зависит от емкости батарей)  
Режимы работы: ON/OFF  
На обратной стороне липкая лента для монтажа



Артикул	Модель	Мощность, W	Цвет	Размеры LxWxH, mm	Кол-во штук в упаковке
23293	FN1202	0,24	белый	45x30x178	96

## FN1203



Время работы: до 48 часов (зависит от емкости батарей).  
На обратной стороне липкая лента для монтажа.  
Режимы работы: ON/OFF

Ночник на батарейках  
Светильник-кнопка без датчика  
Материал – пластик.



Артикул	Модель	Мощность, W	Цвет	Размеры ДхН, мм	Кол-во штук в упаковке
23294	FN1203	0,18	серебро	Ø70x25	120

## FN1204, FN1205



3-6 часов непрерывной работы (зависит от емкости батарей)  
На обратной стороне липкая лента для монтажа.  
Режимы работы: ON/OFF

Ночник на батарейках  
Светильник-кнопка  
Материал – пластик.



Артикул	Модель	Мощность, W	Цвет	Размеры ДхН, мм	Кол-во штук в упаковке
23373	FN1204	2	белый	Ø69x25	360
23374	FN1204	2	серебро	Ø69x25	360
23375	FN1205	2	белый	Ø69x25	90
23376	FN1205	2	серебро	Ø69x25	90

## FN1206



3-6 часов непрерывной работы (зависит от емкости батарей).  
На обратной стороне липкая лента для монтажа.  
Режимы работы: ON/OFF

Ночник на батарейках  
Светильник-кнопка  
Материал – пластик.



Артикул	Модель	Мощность, W	Цвет	Размеры ЛxШxН, мм	Кол-во штук в упаковке
23377	FN1206	3	белый	85x85x15	240

## FN1207



Ночник на батарейках  
Светильник-кнопка  
Материал – пластик.

Время работы: до 6 часов  
(зависит от емкости батарей)  
На обратной стороне липкая лента  
для монтажа  
Режимы работы: ON/OFF



Артикул	Модель	Мощность, W	Цвет	Размеры DxH, mm	Кол-во штук в упаковке
23378	FN1207	3	белый	Ø90x22	60

## FN1208

Ночник на батарейках  
Светильник с переключателем  
Материал – пластик.

3-6 часов непрерывной работы  
(зависит от емкости батарей)  
На обратной стороне липкая лента  
для монтажа  
Режимы работы: ON/OFF



Артикул	Модель	Мощность, W	Цвет	Размеры LxWxH, mm	Кол-во штук в упаковке
23379	FN1208	3	белый	115x75x35	48

## FN1210

Ночник на батарейках  
Светильник-кнопка  
Материал – пластик.

3-6 часов непрерывной работы  
(зависит от емкости батарей)  
На обратной стороне липкая лента 3М  
для монтажа  
Режимы работы: ON/OFF



Артикул	Модель	Мощность, W	Цвет	Размеры LxWxH, mm	Кол-во штук в упаковке
23381	FN1210	3	белый	150x45x25	100

## FN1209



3-6 часов непрерывной работы (зависит от емкости батарей)  
Светильник крепится к магнитному основанию и вращается в любом направлении на 360°  
3 режима работы:  
- Максимальная яркость  
- Режим ночника  
- Стробоскоп

Ночник на батарейках  
Поворотный светильник  
Материал – пластик.  
Двухсторонний скотч в комплекте.



Артикул	Модель	Мощность, W	Цвет	Размеры ДхН, мм	Кол-во штук в упаковке
23380	FN1209	3	белый	Ø75x80	60

## AL7020

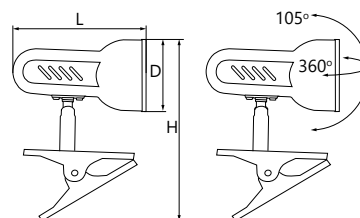

Материал рассеивателя – поликарбонат.  
Материал корпуса – штампованная сталь.  
Лампа в комплекте.



Артикул	Модель	Мощность, W	Световой поток, Lm	Цветовая температура, K	Цвет	Размеры LxWxH, мм	Тип лампы	Кол-во штук в упаковке
28643	AL7020	7	560	4000	белый	115x63x120	светодиодная MR16 6W, в комплекте	50
28644	AL7020	7	560	4000	черный	115x63x120	светодиодная MR16 6W, в комплекте	50
28818	AL7020	7	560	4000	хром	115x63x120	светодиодная MR16 6W, в комплекте	50

## AL7021

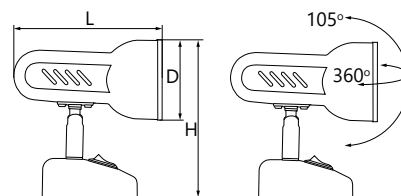

Материал рассеивателя – поликарбонат.  
Материал корпуса – штампованная сталь.  
Лампа в комплекте.

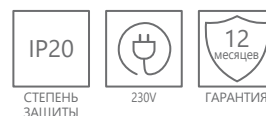

Артикул	Модель	Мощность, W	Световой поток, Lm	Цветовая температура, K	Цвет	Размеры LxWxH, мм	Тип лампы	Кол-во штук в упаковке
28645	AL7021	7	560	4000	белый	115x63x120	светодиодная MR16 6W, в комплекте	50
28646	AL7021	7	560	4000	черный	115x63x120	светодиодная MR16 6W, в комплекте	50
28819	AL7021	7	560	4000	хром	115x63x120	светодиодная MR16 6W, в комплекте	50



### AL7720

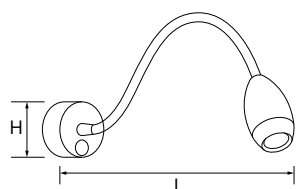

Материал корпуса – алюминий.

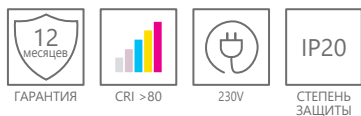

Артикул	Модель	Мощность, W	Световой поток, Lm	Цветовая температура, K	Цвет	Размеры LxH, mm	Кол-во штук в упаковке
41228	AL7720	3	210	3700	белый	Ø60x370	50
41229	AL7720	3	210	3700	черный	Ø60x370	50

### AL7730

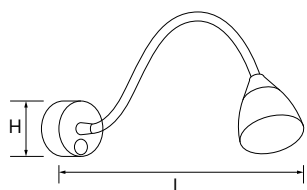

Материал корпуса – алюминий, акрил.

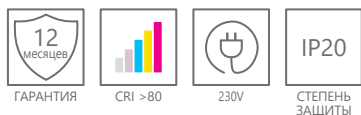

Артикул	Модель	Мощность, W	Световой поток, Lm	Цветовая температура, K	Цвет	Размеры LxH, mm	Кол-во штук в упаковке
41230	AL7730	3	210	3700	белый	Ø60x370	50
41231	AL7730	3	210	3700	черный	Ø60x370	50



## DE1430



Тип питания – от сети  
Материал – металл, пластик  
без лампы в комплекте.

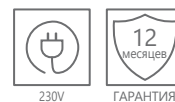

Артикул	Модель	Мощность, W	Цвет	Размеры LxWxH, mm	Патрон	Тип корпуса	Кол-во штук в упаковке
24232	DE1430	60	белый	155x165x335+335	E27	гибкий рожек	16
24233	DE1430	60	черный	155x165x335+335	E27	гибкий рожек	16

## DE1727



Сенсорная кнопка включения  
4 уровня яркости.  
Гибкая стойка.  
Материал – пластик

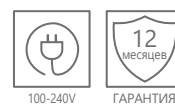

Артикул	Модель	Мощность, W	Световой поток, Lm	Цветовая температура, K	Цвет	Размеры LxWxH, mm	Тип лампы	Тип корпуса	Кол-во штук в упаковке
41287	DE1727	6	420	4000	белый	76,9x22,2x630	LED	На подвижной ноге	12
41288	DE1727	6	420	4000	черный	76,9x22,2x630	LED	На подвижной ноге	12



## DE1725

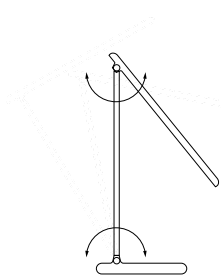

Тип кнопки включения – сенсорная  
Тип питания – от сети  
Материал – пластик



адаптер 4,6V/1.5A  
в комплекте.



Артикул	Модель	Мощность, W	Световой поток, Lm	Цветовая температура, K	Цвет	Размеры LxWxH, мм	Тип лампы	Тип корпуса	Кол-во штук в упаковке
29860	DE1725	10	500	4000	черный	150x150x360	LED	складной	30
29861	DE1725	10	500	4000	белый	150x150x360	LED	складной	30

## DE1726

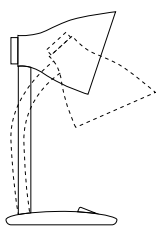

Тип кнопки включения – механическая  
Тип питания – от сети  
Материал – пластик (PP+ABS+PS)  
Сетевой шнур в комплекте.

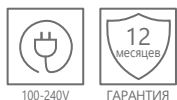

адаптер 4,6V/1.5A  
в комплекте.



Артикул	Модель	Мощность, W	Световой поток, Lm	Цветовая температура, K	Цвет	Размеры LxWxH, мм	Тип лампы	Тип корпуса	Кол-во штук в упаковке
29857	DE1726	7	350	4000	белый	160x170x420	LED	гибкий рожок	24

## FN2020

Идеально подойдёт для использования в детской, спальне и других помещениях, где необходим дополнительный портативный источник света.

В комплект входит магнит на клейкой ленте – может быть установлен и на вертикальных поверхностях и использоваться в качестве подсветки в труднодоступных местах: шкафах, подсобных комнатах, гардеробных.



Артикул	Модель	Мощность, W	Цвет	Размеры LxWxH, мм	Кол-во штук в упаковке
41192	FN2020	0.8	белый	38x93x93	160

## FN1120



Светильники-ночник с датчиком освещенности. Включаются автоматически в сумеречное и ночное время при освещенности менее 15лк.



СТЕПЕНЬ ЗАЩИТЫ



230V



ГАРАНТИЯ

Артикул	Модель	Мощность, W	Цвет	Размеры LxWxH, mm	Тип корпуса	Кол-во штук в упаковке
41019	FN1120	0,45	белый	60x60x54.5	Ночник с вилкой	100

## FN1121



Светильники-ночник с датчиком освещенности. Включаются автоматически в сумеречное и ночное время при освещенности менее 15лк.



СТЕПЕНЬ ЗАЩИТЫ



230V



ГАРАНТИЯ

Артикул	Модель	Мощность, W	Цвет	Размеры LxWxH, mm	Тип корпуса	Кол-во штук в упаковке
41020	FN1121	0,45	белый	65x65x50	Ночник с вилкой	100

## FN1122



Оснащен двумя портами USB с общим током нагрузки не более 2А, что позволяет заряжать аккумуляторы ваших гаджетов с помощью одного лишь data кабеля.

Светильники-ночник с датчиком освещенности. Включаются автоматически в сумеречное и ночное время при освещенности менее 15лк.



СТЕПЕНЬ ЗАЩИТЫ



230V



ГАРАНТИЯ

Артикул	Модель	Мощность, W	Цвет	Размеры LxWxH, mm	Тип корпуса	Кол-во штук в упаковке
41021	FN1122	0,45	белый	65x65x50	Ночник с вилкой	100

## FN1135, FN1155

Светильники-ночник

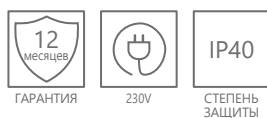

FN1135



FN1155

Артикул	Модель	Мощность, W	Цвет	Размеры LxWxH, mm	Тип корпуса	Кол-во штук в упаковке
23241	FN1135	1	розовый	56x63x76	Ночник с вилкой	80/72
23250	FN1155	1	оранжевый	60x67x86	Ночник с вилкой	80/72

## FN1156, FN1157, FN1158

Светильники-ночник с датчиком освещенности

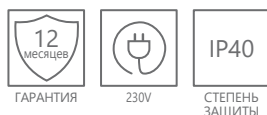

FN1158



FN1157



FN1156

Артикул	Модель	Мощность, W	Цвет	Размеры LxWxH, mm	Тип корпуса	Кол-во штук в упаковке
23362	FN1156	0,5	красный	100x100x150	Ночник с вилкой	60/144
23363	FN1157	0,5	желтый	100x100x150	Ночник с вилкой	144
23364	FN1158	0,5	зеленый	100x100x150	Ночник с вилкой	60/144

## FN1167, FN1168

Светильники-ночник с выключателем

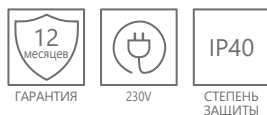

FN1167



FN1168

Артикул	Модель	Мощность, W	Цвет	Размеры LxWxH, mm	Тип корпуса	Кол-во штук в упаковке
23348	FN1167	0,5	белый	96x70x80	Ночник с вилкой	80/200
23350	FN1168	0,5	белый	75x75x110	Ночник с вилкой	80/200

О  
СВЕТИЛЬНИКИ  
СПЕЦИАЛЬНОГО НАЗНАЧЕНИЯ 4



## AL1004

Применяются для освещения складских, торговых и производственных помещений с высокими потолками (более 4 м). Используются в качестве энергоэффективной альтернативы светильникам с ДРЛ, МГЛ и лампами ДНАТ.

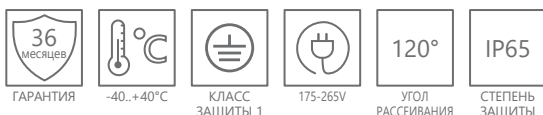

Артикул	Модель	Мощность, W	Световой поток, Lm	Цветовая температура, K	Тип светодиода	Цвет	Размеры LxWxH, mm	Кол-во штук в упаковке
41202	AL1004	100	11000	6400	SMD2835	чёрный	230x230x88	6
41203	AL1004	150	16000	6400	SMD2835	чёрный	260x260x88	4
41204	AL1004	200	21000	6400	SMD2835	чёрный	310x310x88	4

## AL1101, AL1102, AL1103, AL1104

Асимметричная кривая силы света подходит для освещения как обычных помещений, так и стеллажей. Алюминиевый корпус гарантирует эффективный отвод тепла и обеспечивает долгий срок службы светодиодов. Полное соответствие ГОСТ.



Артикул	Модель	Мощность, W	Световой поток, Lm	Цветовая температура, K	Тип светодиода	Цвет	Размеры LxWxH, mm	Кол-во штук в упаковке
29853	AL1101	50	4500	6400	SMD2835	чёрный	295x105x115	1
29854	AL1102	100	9000	6400	SMD2835	чёрный	570x105x115	1
29855	AL1103	150	13500	6400	SMD2835	чёрный	845x105x115	1
29856	AL1104	200	18000	6400	SMD2835	чёрный	1120x105x115	1

## HL38, HL14600

Рекомендуется использовать с лампами ТМ «FERON»: LB-65 (25-60W), LB-650 (60W) и ТМ «SAFFIT»: SBHP1025, SBHP1030, SBHP1040, SBHP1050 и SBHP1060

HL14600 патрон E27 для HL38

HL38



Артикул	Модель	Мощность, W	Цвет	Размеры LxWxH, mm	Патрон	Кол-во штук в упаковке
22330	HL14600				E27	50
12063	HL38	60	хром	380x380x295 (с патроном)		50

## LL-927, LL-928, LL-929, LL-930



- Премиум светодиоды SAMSUNG
- Высокая энергоэффективность 120lm/w
- ИТС – встроенный интеллектуальный температурный контроль
- Защита от МИП до 4кВ
- Коэффициент мощности (cosφ, PF) >0.95
- IC драйвер ADPOWER с диапазоном напряжения 175-265V
- Фасетчатое каленое стекло с тиснением «микропризма», повышенная пропускная способность светового потока – в пределах 85-90%, уменьшенный эффект слепимости
- Полное соответствие:  
ГОСТ IEC 60598-1-2013,  
ГОСТ 30804.3.2-2013,  
ГОСТ 30804.3.3-2013,  
ТР ТС 004/2011, 020/2011

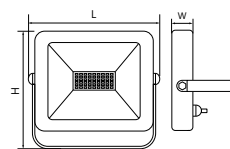

с монтажным креплением на кронштейн  
Материал корпуса – алюминий литой под давлением + стекло.



Артикул	Модель	Мощность, W	Световой поток, Lm	Цветовая температура, K	Тип светодиода	Цвет	Размеры LxWxH, mm	Кол-во штук в упаковке
41156	LL-927	400	48000	6400	600xSMD2835	чёрный	580x155x505	1
41157	LL-928	500	60000	6400	780xSMD2835	чёрный	580x155x505	1
41158	LL-929	800	96000	6400	1200xSMD2835	чёрный	709x155x760	1
41159	LL-930	1000	120000	6400	1560xSMD2835	чёрный	709x155x760	1

## LL-502, LL-503

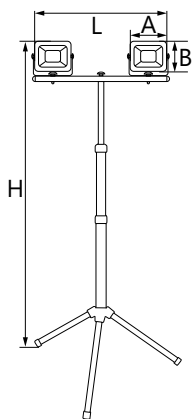

на штативе  
Материал корпуса – алюминий литой под давлением + стекло.  
штатив и сетевой шнур в комплекте.



Артикул	Модель	Мощность, W	Световой поток, Lm	Цветовая температура, K	Тип светодиода	Размеры LxWxH, mm	Кол-во штук в упаковке
29567	LL-502	2x30	2x2700	6400	2x36xSMD2835	497x1080x1650 (штатив+ голова) высота штатива 1520	4
29568	LL-503	2x50	2x4500	6400	2x78xSMD2835	545x800x1650 (штатив+ голова) высота штатива 1520	4

## LL-918, LL-919, LL-920, LL-921, LL-922, LL-920, LL-924, LL-925, LL-926

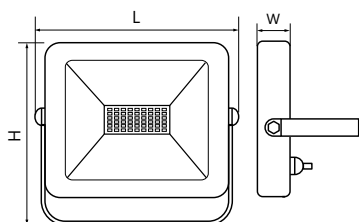

с монтажным креплением на кронштейн  
Материал корпуса – алюминий литой под давлением + стекло.



Артикул	Модель	Мощность, W	Световой поток, Lm	Цветовая температура, K	Тип светодиода	Цвет	Размеры LxWxH, mm	Кол-во штук в упаковке
29489	LL-918	10	800	6400	12xSMD2835	чёрный	115x26x108	20
29490	LL-918	10	800	4000	12xSMD2835	чёрный	115x26x108	20
29491	LL-918	10	800	6400	12xSMD2835	белый	115x26x108	20
29492	LL-919	20	1900	6400	20xSMD2835	чёрный	121x26x114	20
29493	LL-919	20	1900	4000	20xSMD2835	чёрный	121x26x114	20
29494	LL-919	20	1900	6400	20xSMD2835	белый	121x26x114	20
29495	LL-920	30	2850	4000	28xSMD2835	чёрный	153x27x132	12
29496	LL-920	30	2850	6400	28xSMD2835	белый	153x27x132	12
32101	LL-920	30	2850	6400	28xSMD2835	чёрный	153x27x132	12
29497	LL-921	50	4750	4000	56xSMD2835	чёрный	198x28x167	12
29498	LL-921	50	4750	6400	56xSMD2835	белый	198x28x167	12
32102	LL-921	50	4750	6400	56xSMD2835	чёрный	198x28x167	12
32103	LL-922	100	9500	6400	90xSMD2835	чёрный	261x33x217	5
32104	LL-920	150	14250	6400	168xSMD2835	чёрный	339x34x272	3
29499	LL-924	200	17000	6400	224xSMD2835	чёрный	439x56x346	2
29500	LL-925	250	21250	6400	280xSMD2835	чёрный	484x56x381	2
29501	LL-926	300	25500	6400	336xSMD2835	чёрный	529x55x415	2

## TL911

- Аккумулятор фонаря можно использовать для подзарядки портативных устройств, шнур microUSB/USB в комплекте.
- Напряжение USB-выхода – DC 5V/1A.
- Емкость встроенного аккумулятора 3,7В/4000мАч
- Тип встроенного аккумулятора – Литий-ионный

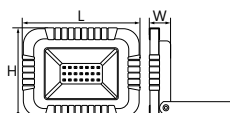

с ручкой  
Материал корпуса – алюминий.



Артикул	Модель	Мощность, W	Световой поток, Lm	Цветовая температура, K	Тип светодиода	Цвет	Размеры LxWxH, mm	Кол-во штук в упаковке
32725	TL911	10	700	6400	21xSMD2835	черный-красный	125x42x160	16

## LL-611, LL-612, LL-613



Радиоволновый (433MHz) пульт:

- 20m дальность передачи сигнала
- 20 режимов работы

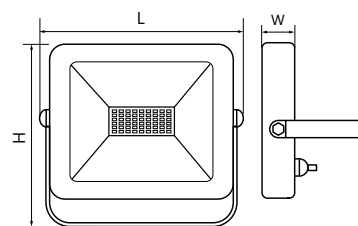

с монтажным креплением на кронштейн  
Материал корпуса – алюминий литой под давлением + стекло.



Артикул	Модель	Мощность, W	Цвет свечения	Тип светодиода	Цвет	Размеры LxWxH, мм	Кол-во штук в упаковке
29701	LL-611	20	RGB	18xSMD2835	черный	162x27x144	40
29702	LL-612	30	RGB	42xSMD2835	чёрный	194x27x180	20
29703	LL-613	50	RGB	84xSMD2835	чёрный	240x30x210	10

## LL-902, LL-903, LL-905

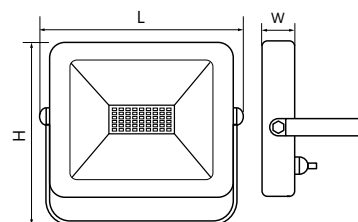

с монтажным креплением на кронштейн  
Материал корпуса – алюминий литой под давлением + стекло.



Артикул	Модель	Мощность, W	Цвет свечения	Тип светодиода	Цвет	Размеры LxWxH, мм	Кол-во штук в упаковке
32210	LL-902	20	зеленый	24xSMD2835	черный	90x110x30	50
32211	LL-903	30	зеленый	36xSMD2835	чёрный	153x35x110	20
32212	LL-905	50	зеленый	52xSMD2835	чёрный	205x40x161	10

## LL-906, LL-907, LL-908

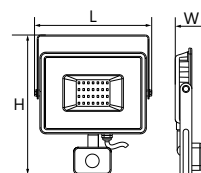

с монтажным креплением на кронштейн  
с инфракрасным датчиком движения  
Материал корпуса – алюминий литой под давлением + стекло.  
датчик движения в комплекте.

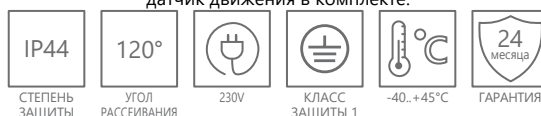

Артикул	Модель	Мощность, W	Световой поток, Lm	Цветовая температура, K	Тип светодиода	Цвет	Размеры LxWxH, мм	Кол-во штук в упаковке
29556	LL-906	20	1900	6500	15xSMD2835	черный	105x145x54	20
29557	LL-907	30	2400	6500	28xSMD2835	черный	157x130x40	10
29558	LL-908	50	4750	6500	56xSMD2835	черный	173x200x56	10



## LL-912, LL-913

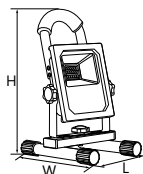

Аккумуляторный светодиодный прожектор  
Время работы в автономном режиме:  
6,5 часов (32088), 9 часов (32089).

с ручкой  
Материал корпуса – алюминий литой под давлением + стекло.  
сетевое зарядное устройство с USB проводом,  
ручка и подставка для переноски в комплекте.



Артикул	Модель	Мощность, W	Световой поток, Lm	Цветовая температура, K	Тип светодиода	Цвет	Размеры LxWxH, mm	Кол-во штук в упаковке
32088	LL-912	20	1600	6400	40xSMD5730	черный-желтый	215x185x320	10
32089	LL-913	30	2400	6400	60xSMD5730	черный-желтый	215x185x350	10

## LL-512, LL-513

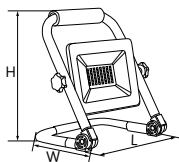

с ручкой  
Материал корпуса – алюминий.  
штатив и сетевой шнур в комплекте.



Артикул	Модель	Мощность, W	Световой поток, Lm	Цветовая температура, K	Тип светодиода	Цвет	Размеры LxWxH, mm	Кол-во штук в упаковке
29746	LL-512	30	2400	6400	36xSMD2835	черный-желтый	200x45x210	10
29747	LL-513	50	4000	6400	78xSMD2835	черный-желтый	255x57x275	10

## LL-514

На корпус прожектора выведены 2 розетки 220V для транзитного подключения электроприборов, а также кнопка включения/выключения розеток.

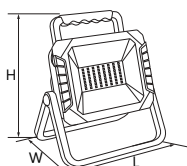

с ручкой  
Материал корпуса – пластик ABS.  
кабель 1,8м в комплекте.



Артикул	Модель	Мощность, W	Световой поток, Lm	Цветовая температура, K	Тип светодиода	Цвет	Размеры LxWxH, mm	Кол-во штук в упаковке
32724	LL-514	50	5000	6400	56xSMD2835	черный-красный	270x215x90	4

## EL30

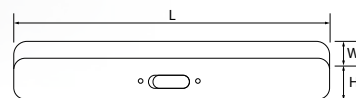

Светильники с двумя режимами работы AC/DC переносной  
 Тип аккумулятора – никель-кадмиевый  
 Материал рассеивателя – пластик.  
 Материал корпуса – пластик.



В комплект входит наклейка «Выход»



Артикул	Модель	Мощность, W	Световой поток, Lm	Цвет свечения	Источник света	Размеры LxWxH, mm	Количество программ (режимов)	Источник питания	Время работы, часов	Кол-во штук в упаковке
41028	EL30	3	200/65	дневной	42xLED	245x45x68	2	AC/DC 1.2V 3x600mAh	1,7/4	50

## EL14

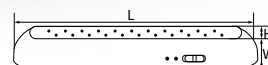

Светильники с двумя режимами работы AC/DC переносной  
 Тип аккумулятора – литий-ионный  
 Материал рассеивателя – пластик.  
 Материал корпуса – пластик.



Сетевой шнур

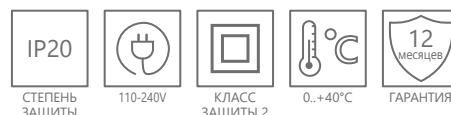

Артикул	Модель	Мощность, W	Световой поток, Lm	Цвет свечения	Источник света	Размеры LxWxH, mm	Количество программ (режимов)	Источник питания	Время работы, часов	Кол-во штук в упаковке
12634	EL14	1.32	106/60	дневной	22xLED	350x50x55	2	AC/DC 3,7V 1300mAh	3/5	20

## EL20

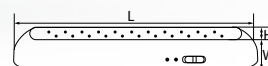

Светильники с двумя режимами работы AC/DC переносной  
 Тип аккумулятора – литий-ионный  
 Материал рассеивателя – пластик.  
 Материал корпуса – пластик.



Сетевой шнур



Артикул	Модель	Мощность, W	Световой поток, Lm	Цвет свечения	Источник света	Размеры LxWxH, mm	Количество программ (режимов)	Источник питания	Время работы, часов	Кол-во штук в упаковке
12901	EL20	1.8	96/60	дневной	30xLED	350x50x55	2	AC/DC 3,7V 1300mAh	3/5	20

## EL17

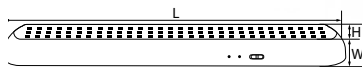

Светильники с двумя режимами работы AC/DC переносной  
 Тип аккумулятора – литий-ионный  
 Материал рассеивателя – пластик.  
 Материал корпуса – пластик.



Отсек для хранения сетевого шнура



Подставка для вертикального положения

Артикул	Модель	Мощность, W	Световой поток, Lm	Цвет свечения	Источник света	Размеры LxWxH, mm	Количество программ (режимов)	Источник питания	Время работы, часов	Кол-во штук в упаковке
12898	EL17	5.4	290	дневной	90xLED	660x65x66	2	AC/DC 3,7V 2x1500mAh	3	8

## EL120

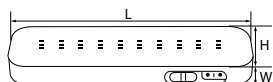

Светильники с двумя режимами работы AC/DC переносной  
 Тип аккумулятора – литий-ионный  
 Материал рассеивателя – пластик.  
 Материал корпуса – пластик.



Отсек для хранения сетевого шнура



Выдвижные крепления петли



В комплект входит наклейка «Выход»

Артикул	Модель	Мощность, W	Световой поток, Lm	Цвет свечения	Источник света	Размеры LxWxH, mm	Количество программ (режимов)	Источник питания	Время работы, часов	Кол-во штук в упаковке
12670	EL120	3	160/80	дневной	30xLED	200x60x20	2	AC/DC 3,7V 1200mAh	3,5/7	50

## EL121

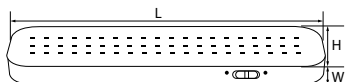

Светильники с двумя режимами работы AC/DC переносной  
 Тип аккумулятора – литий-ионный  
 Материал рассеивателя – пластик.  
 Материал корпуса – пластик.



Отсек для хранения сетевого шнура



Выдвижные крепления петли



В комплект входит наклейка «Выход»

Артикул	Модель	Мощность, W	Световой поток, Lm	Цвет свечения	Источник света	Размеры LxWxH, mm	Количество программ (режимов)	Источник питания	Время работы, часов	Кол-во штук в упаковке
12671	EL121	6	200/100	дневной	60xLED	330x73x30	2	AC/DC 3,7V 2000mAh	3,5/7	30

## EL15

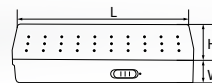

Ручка для переноски

Светильники с режимом работы DC переносной  
 Тип аккумулятора – литий-ионный  
 Материал рассеивателя – пластик.  
 Материал корпуса – пластик.



Артикул	Модель	Мощность, W	Световой поток, Lm	Цвет свечения	Источник света	Размеры LxWxH, mm	Количество программ (режимов)	Источник питания	Время работы, часов	Кол-во штук в упаковке
12896	EL15	1.8	100/60	дневной	30xLED	203x68x45	2	DC 3,7V 1300mAh	3/6	40

## EL18

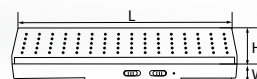

Ручка для переноски



Отсек для хранения сетевого шнура

Светильники с режимом работы DC переносной  
 Тип аккумулятора – литий-ионный  
 Материал рассеивателя – пластик.  
 Материал корпуса – пластик.



Артикул	Модель	Мощность, W	Световой поток, Lm	Цвет свечения	Источник света	Размеры LxWxH, mm	Количество программ (режимов)	Источник питания	Время работы, часов	Кол-во штук в упаковке
12900	EL18	4.8	256/200/150	дневной	80xLED	295x80x42	3	DC 3,7V 2200mAh	3/4/5	20

## EL21

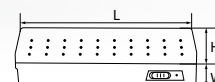

Ручка для переноски

Светильники с режимом работы DC переносной  
 Тип аккумулятора – литий-ионный  
 Материал рассеивателя – пластик.  
 Материал корпуса – пластик.



Артикул	Модель	Мощность, W	Световой поток, Lm	Цвет свечения	Источник света	Размеры LxWxH, mm	Количество программ (режимов)	Источник питания	Время работы, часов	Кол-во штук в упаковке
12903	EL21	2.4	192/70	дневной	40xLED	258x67x42	2	DC 3,7V 1300mAh	3/6	40

## EL19

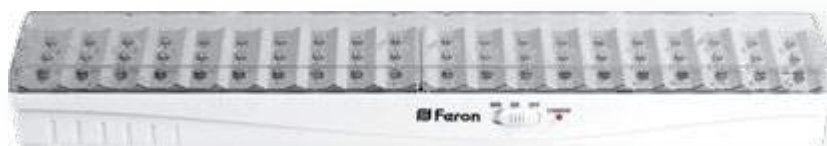
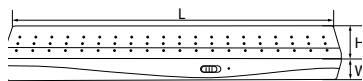

Светильники с режимом работы DC  
переносной  
Тип аккумулятора – литий-ионный  
Материал рассеивателя – пластик.  
Материал корпуса – пластик.



Ручка для переноски

Артикул	Модель	Мощность, W	Световой поток, Lm	Цвет свечения	Источник света	Размеры LxWxH, mm	Количество программ (режимов)	Источник питания	Время работы, часов	Кол-во штук в упаковке
12902	EL19	3.6	192/100	дневной	60xLED	403x67x46	2	DC 3,7V 2200mAh	3/6	20

## EL115

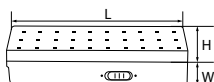

Светильники с режимом работы DC  
переносной  
Тип аккумулятора – литий-ионный  
Материал рассеивателя – пластик.  
Материал корпуса – пластик.



Отсек для хранения сетевого шнура



Выдвижные крепления петли

Артикул	Модель	Мощность, W	Световой поток, Lm	Цвет свечения	Источник света	Размеры LxWxH, mm	Количество программ (режимов)	Источник питания	Время работы, часов	Кол-во штук в упаковке
12668	EL115	2	120/60	дневной	30xLED	205x65x30	2	DC 3,7V 1200mAh	4/8	20

## EL126

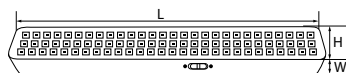

Светильники с режимом работы DC  
переносной  
Тип аккумулятора – литий-ионный  
Материал рассеивателя – пластик.  
Материал корпуса – пластик.

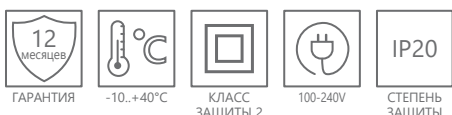

Отсек для хранения сетевого шнура



Выдвижные крепления петли

Артикул	Модель	Мощность, W	Световой поток, Lm	Цвет свечения	Источник света	Размеры LxWxH, mm	Количество программ (режимов)	Источник питания	Время работы, часов	Кол-во штук в упаковке
32553	EL126	6	400/200	дневной	90xLED	500x65x35	2	DC 3,7V 4000mAh	4/8	15

## EL50

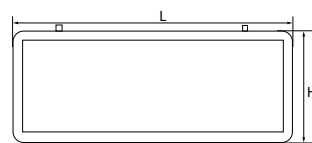

Способ установки: на стену, на подвес  
стационарный  
Тип аккумулятора – NI-CD  
Материал корпуса – алюминий.



Артикул	Модель	Мощность, W	Световой поток, Lm	Цвет свечения	Источник света	Размеры LxWxH, mm	Количество программ (режимов)	Источник питания	Время работы, часов	Кол-во штук в упаковке
27075	EL50	1	48	дневной	6xLED	355x145x25	1	AC 1.2V 800mAh	1,5	20

## EL56

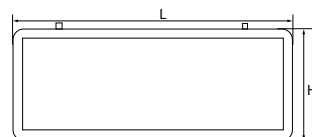

Способ установки: на стену, на подвес  
стационарный  
Тип аккумулятора – NI-CD  
Материал корпуса – алюминий.



Артикул	Модель	Мощность, W	Световой поток, Lm	Цвет свечения	Источник света	Размеры LxWxH, mm	Количество программ (режимов)	Источник питания	Время работы, часов	Кол-во штук в упаковке
32552	EL56	0.8	72	дневной	6xLED	355x145x25	1	AC 1.2V 800mAh	1,5	20

## EL55

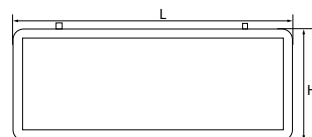

Способ установки: на подвес  
Двухсторонний стационарный  
Тип аккумулятора – NI-CD  
Материал корпуса – алюминий.



Артикул	Модель	Мощность, W	Световой поток, Lm	Цвет свечения	Источник света	Размеры LxWxH, mm	Количество программ (режимов)	Источник питания	Время работы, часов	Кол-во штук в упаковке
32551	EL55	0.8	72	дневной	6xLED	355x145x25	1	AC 1.2V 800mAh	1,5	20

## STLB01

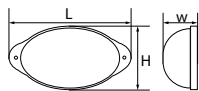

Светильник-вспышка  
Частота мигания – 1Гц



Артикул	Модель	Мощность, W	Кол-во светодиодов	Цвет	Размеры LxWxH, mm	Кол-во штук в упаковке
29894	STLB01	1.3	18	белый	112x55x50	100
29895	STLB01	1.3	18	красный	112x55x50	100
29896	STLB01	1.3	18	синий	112x55x50	100
29897	STLB01	1.3	18	зеленый	112x55x50	100
29898	STLB01	1.3	18	желтый	112x55x50	100

## AL7000

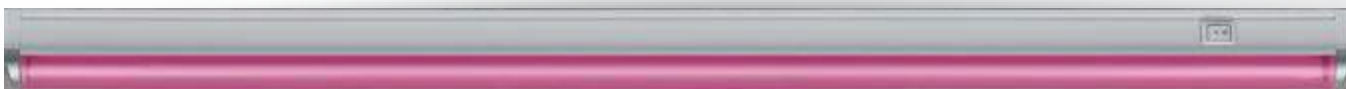

Линейные светильники для растений  
Для ускорения роста и развития растений, рассады и плодов. Могут использоваться в жилых помещениях без экранирования.  
Материал рассеивателя – пластик ABS.  
Материал корпуса – пластик PC.



Артикул	Модель	Мощность, W	Цветовая температура, K	Тип светодиода	Цвет	Размеры LxWxH, mm	Кол-во штук в упаковке
28926	AL7000	8	спектр фотосинтез	SMD2835	белый	570x28x35	20
29000	AL7000	12	спектр фотосинтез	SMD2835	белый	880x28x35	20
28927	AL7000	14	спектр фотосинтез	SMD2835	белый	1175x28x35	20

## WL16

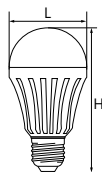

Светильники с двумя режимами работы AC/DC с цоколем  
Тип аккумулятора – литий-ионный  
Материал корпуса – пластик.

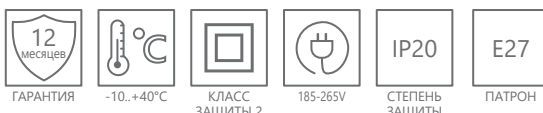

Артикул	Модель	Мощность, W	Световой поток, Lm	Цвет свечения	Источник света	Размеры LxWxH, mm	Количество программ (режимов)	Источник питания	Время работы, часов	Кол-во штук в упаковке
12984	WL16	5	400	белый	10xLED	60x60x110	1	AC/DC 3,7V 1200mAh	3,5 часов	100

## LB-850

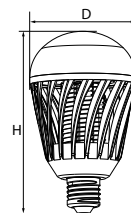

Светильник антимоскитный  
Охватываемая площадь – 40m<sup>2</sup>  
Материал – пластик PP, PC

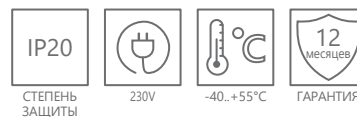

Артикул	Модель	Мощность, W	Световой поток, Lm	Источник света	Размеры LxWxH, mm	Количество программ (режимов)	Кол-во штук в упаковке
32873	LB-850	6	400	SMD	82x82x155	2	40

## WL850

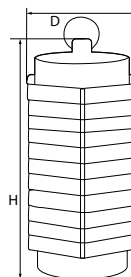

Светильник антимоскитный  
Охватываемая площадь: 40m<sup>2</sup> в темное время суток, 30m<sup>2</sup> в светлое время суток.  
Материал – ABS

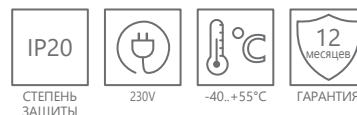

Артикул	Модель	Мощность, W	Размеры LxWxH, mm	Количество программ (режимов)	Кол-во штук в упаковке
32875	WL850	3	105x105x190	1	24

## TL850

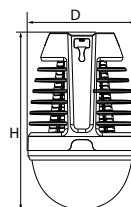

Светильник антимоскитный переносной  
Тип аккумулятора – литий-ионный  
Материал корпуса – пластик ABS.

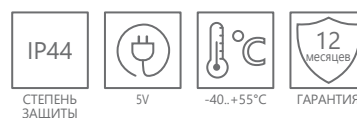

Артикул	Модель	Мощность, W	Световой поток, Lm	Цвет свечения	Источник света	Размеры LxWxH, mm	Количество программ (режимов)	Источник питания	Время работы, часов	Кол-во штук в упаковке
32874	TL850	5	70	белый	8x2835SMD	90x90x155	3	DC 5V 1800mAh	7/6/5	40



## UL360

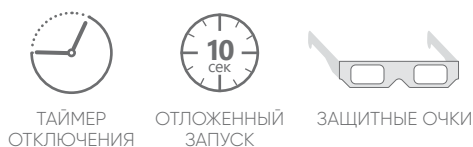
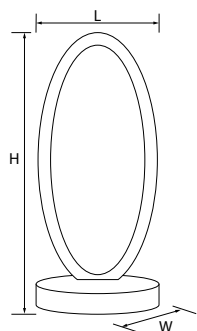

Бактерицидный ультрафиолетовый светильник со сменной лампой  
 Длина волны – 253.7nm, безозоновая  
 Материал корпуса – пластик.  
 Материал колбы – кварцевое стекло  
 Длина кабеля – 1,5m

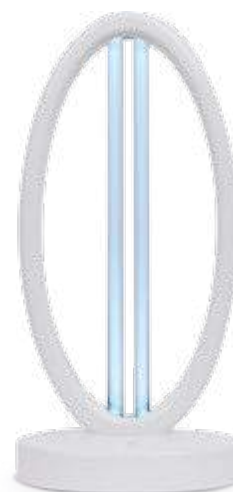

Артикул	Модель	Мощность, W	Цвет	Размеры LxWxH, mm	Тип лампы	Патрон	Кол-во штук в упаковке
41322	UL360	36	белый	198x140x415	Газоразрядная ртутная лампа	2G11	4

## UL361

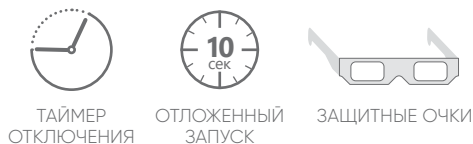
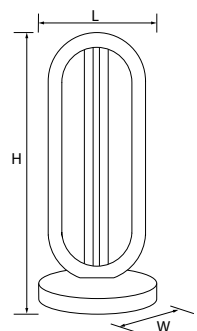

Бактерицидный ультрафиолетовый светильник со сменной лампой  
 Длина волны – 253.7nm, безозоновая  
 Материал корпуса – пластик.  
 Материал колбы – кварцевое стекло  
 Длина кабеля – 1,5m

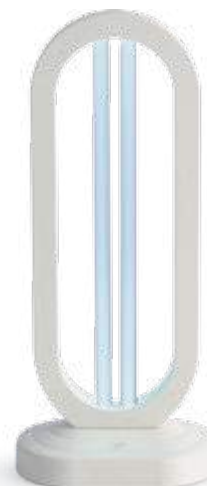

Артикул	Модель	Мощность, W	Цвет	Размеры LxWxH, mm	Тип лампы	Патрон	Кол-во штук в упаковке
41323	UL361	36	белый	198x140x415	Газоразрядная ртутная лампа	2G11	4

## UL362

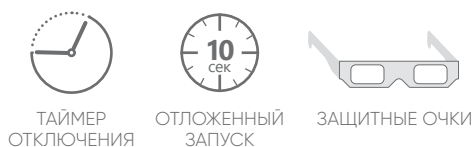
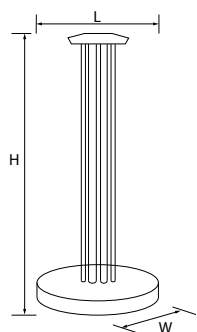

Бактерицидный ультрафиолетовый светильник со сменной лампой  
 Длина волны – 253.7nm, безозоновая  
 Материал корпуса – пластик.  
 Пульт и батарейки в комплекте.  
 Материал колбы – кварцевое стекло  
 Длина кабеля – 1,5m



Артикул	Модель	Мощность, W	Цвет	Размеры LxWxH, mm	Тип лампы	Патрон	Кол-во штук в упаковке
41324	UL362	36	черный	198x140x415	Газоразрядная ртутная лампа	2G11	4

СВЕТОДИОДНЫЕ  
ЛЕНТЫ И ДЮРАЛАЙТ

05



**LS704**

Комплектация: 2 сетевых шнура, 2 заглушки,  
2 коннектора, 10 крепежей.



Кратность резки 1 метр



ГАРАНТИЯ



-40...+40°C



КЛАСС  
ЗАЩИТЫ 2



СТЕПЕНЬ  
ЗАЩИТЫ



НАПРЯЖЕНИЕ

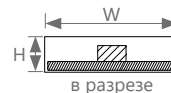

в разрезе

Артикул	Модель	Мощность, W/m	Кол-во LED на метр	Тип светодиода	Цвет свечения	Размеры WxH, mm	Кратность резки, mm	Длина в бобине, m
26239	LS704	4,4	60	SMD2835	красный	14x7	1000	100
26240	LS704	4,4	60	SMD2835	желтый	14x7	1000	100
26241	LS704	4,4	60	SMD2835	зеленый	14x7	1000	100
26242	LS704	4,4	60	SMD2835	синий	14x7	1000	100
26243	LS704	4,4	60	SMD2835	6400K	14x7	1000	100
26244	LS704	4,4	60	SMD2835	2700K	14x7	1000	100

**LS705**

Комплектация: 1 сетевой шнур, 2 заглушка,  
2 коннектор.



Кратность резки 1 метр



ГАРАНТИЯ



-40...+40°C



КЛАСС  
ЗАЩИТЫ 2



СТЕПЕНЬ  
ЗАЩИТЫ



НАПРЯЖЕНИЕ

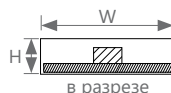

в разрезе

Артикул	Модель	Мощность, W/m	Кол-во LED на метр	Тип светодиода	Цвет свечения	Размеры WxH, mm	Кратность резки, mm	Длина в бобине, m
32716	LS705	11	120	SMD5730	3000K	14x6	1000	50
32717	LS705	11	120	SMD5730	6500K	14x6	1000	50

**LS706**

Рекомендуемые контроллеры: LD73, LD74  
(приобретаются отдельно)  
Комплектация: 2 заглушки.



Кратность резки 1 метр



ГАРАНТИЯ



-40...+40°C



КЛАСС  
ЗАЩИТЫ 2



СТЕПЕНЬ  
ЗАЩИТЫ



НАПРЯЖЕНИЕ

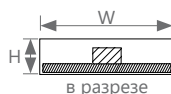

в разрезе

Артикул	Модель	Мощность, W/m	Кол-во LED на метр	Тип светодиода	Цвет свечения	Размеры WxH, mm	Кратность резки, mm	Длина в бобине, m
32718	LS706	11	60	SMD5050	RGB	16x6	1000	50

## LS720, LS721 неоновая лента

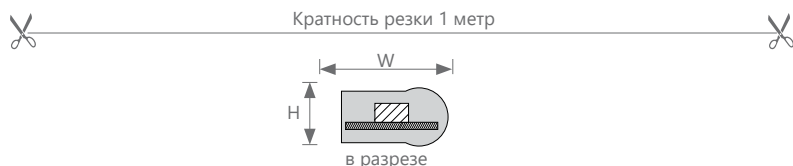
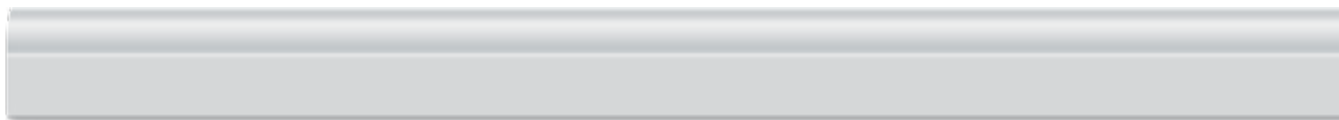

Материал – силикон  
Комплектация: 1 сетевой шнур, 1 заглушка,  
1 коннектор.

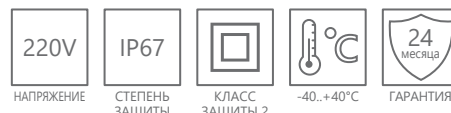

Светодиодные ленты LS720 и LS721 предназначены для наружного оформления зданий, создания световых эффектов, декоративной подсветки, подсветки рекламных баннеров, щитов, объемных букв, коробов и пр.

Артикул	Модель	Мощность, W/m	Кол-во LED на метр	Тип светодиода	Цвет свечения	Размеры WxH, mm	Кратность резки, mm	Длина в бобине, m
29560	LS720	9,6	120	SMD2835	6500K	16x8	1000	50
29561	LS720	9,6	120	SMD2835	3000K	16x8	1000	50
29562	LS720	9,6	120	SMD2835	● красный	16x8	1000	50
29563	LS720	9,6	120	SMD2835	● синий	16x8	1000	50
29564	LS720	9,6	120	SMD2835	● зеленый	16x8	1000	50
29565	LS720	9,6	120	SMD2835	● желтый	16x8	1000	50

Артикул	Модель	Мощность, W/m	Кол-во LED на метр	Тип светодиода	Цвет свечения	Размеры WxH, mm	Кратность резки, mm	Длина в бобине, m
32710	LS721	12	144	SMD2835	6500K	25x15	1000	50
32711	LS721	12	144	SMD2835	3000K	25x15	1000	50
32712	LS721	12	144	SMD2835	● красный	25x15	1000	50
32713	LS721	12	144	SMD2835	● синий	25x15	1000	50
32714	LS721	12	144	SMD2835	● зеленый	25x15	1000	50
32715	LS721	12	144	SMD2835	● желтый	25x15	1000	50

## LD128, LD131, LD132, LD135, LD136, LD137, LD147, LD157, LD164, LD167



LD128, LD131,



LD132



LD136, LD137



LD157, LD167



LD147, LD164

Заглушки и крепежи для светодиодной ленты 220V

Артикул	Модель	Тип	Размер, mm	Кол-во штук в упаковке
23359	LD131	заглушка для LS720	20x13x11	50/4000
23360	LD147	крепеж для LS720	1000x10x13	100
23361	LD157	крепеж для LS720	40x10x13	50/2000
23386	LD132	заглушка для LS721	23x16x29	50/4000
23387	LD164	крепеж для LS721	1000x15x15	100
23385	LD167	крепеж для LS721	40x15x15	50/2000
23390	LD135	заглушка для LS706	15x12x10	50/2000
23391	LD136	крепеж для LS706	36x11x11	50/5000
23080	LD128	заглушка для LS704, LS705	17x17x10	50/2000
23081	LD137	крепеж для LS704, LS705	40x12x9	50/2000

## LD73, LD74

Контроллеры для ленты LS706  
Максимальная нагрузка 600W  
Максимальный выходной ток на каждый канал 1A



LD73 ИК пульт ДУ



LD74 кнопка на корпусе



Артикул	Модель	Размеры LxWxH, мм	Управление режимами	Кол-во статических режимов работы контроллера	Кол-во динамических режимов работы контроллера	Кол-во штук в упаковке
23392	LD73	100x56x31	ИК пульт ДУ	16 (свечение одним цветом)	4 (режимы смены цветов)	30
23393	LD74	74x48x23	Кнопка на корпусе	1 (свечение белого оттенка)	15 (режимы смены цветов)	50

## DM270, DM271, DM275, LD177

Сетевые шнуры для светодиодной ленты 220V



LD177, DM275



DM270, DM271



Артикул	Модель	Тип	Кол-во штук в упаковке
23358	DM270	Шнур сетевой для LS720	10/200
23382	DM271	Шнур сетевой для LS721	10/200
23389	DM275	Шнур сетевой для LS705	10/100
23078	LD177	Шнур сетевой для LS704	10/200

## LD117, LD502, LD507, LD508, LD531, LD532

Соединители для светодиодной ленты 220V



LD508, LD532



LD117, LD502



LD507, LD531

Артикул	Модель	Тип	Кол-во штук в упаковке
23079	LD117	жесткий коннектор для LS704	50/2000
23388	LD502	жесткий коннектор для LS705	10/600
23357	LD507	коннектор для создания световых линий, для LS720	50/4000
23356	LD508	гибкий коннектор, для LS720	50/1000
23383	LD531	коннектор для создания световых линий, для LS721	50/4000
23384	LD532	гибкий коннектор, для LS721	50/1000

## LS501



Подключение светодиодной ленты осуществляется через блок питания постоянного тока на напряжение 24В (приобретается отдельно).  
Рекомендованные модели:  
LB019 100W (41059) и 150W (41060).



Артикул	Модель	Мощность, W/m	Цветовая температура	Кол-во LED на метр	Тип светодиода	Ширина ленты, мм	Длина ленты, м	Кол-во штук в упаковке
41056	LS501	11	3000K	120	SMD2835	8	5	40
41057	LS501	11	4000K	120	SMD2835	8	5	40
41058	LS501	11	6000K	120	SMD2835	8	5	40

## LS520



Предназначена для организации световых линий.  
Максимальная длина подключаемого отрезка не должна превышать 20 метров



Артикул	Модель	Мощность, W/m	Цветовая температура	Кол-во LED на метр	Тип светодиода	Ширина ленты, мм	Длина ленты, м	Кол-во штук в упаковке
41276	LS520	12	3000K	120	SMD2835	10	20	10
41277	LS520	12	4000K	120	SMD2835	10	20	10
41278	LS520	12	6000K	120	SMD2835	10	20	10

## LB019



Драйвер для светодиодной ленты 24V



Артикул	Модель	Размеры LxWxH, мм	Нагрузка	Выходное напряжение	Выходной ток
41059	LB019	190x50x31	100Вт	24В	4.16А
41060	LB019	200x62x31	150Вт	24В	6.25А

## LS615



В силиконовой оболочке  
Комплектация: коннектор типа "мама".\*



Артикул	Модель	Мощность, W/m	Цветовая температура	Кол-во LED на метр	Тип светодиода	Ширина ленты, mm	Длина ленты, m	Кол-во штук в упаковке
27733	LS615	19,2	6500K	240	SMD2835	14	5	40
27734	LS615	19,2	3000K	240	SMD2835	14	5	40

## LS616



Артикул	Модель	Мощность, W/m	Цветовая температура	Кол-во LED на метр	Тип светодиода	Ширина ленты, mm	Длина ленты, m	Кол-во штук в упаковке
41280	LS616	17	6500K	180	SMD2835	10	5	40
41279	LS616	17	3000K	180	SMD2835	10	5	40

## LS613



В силиконовой оболочке  
Комплектация: коннектор типа "мама".\*

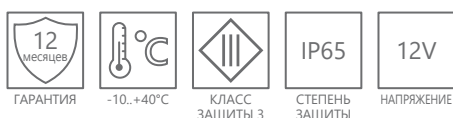

Артикул	Модель	Мощность, W/m	Цветовая температура	Кол-во LED на метр	Тип светодиода	Ширина ленты, mm	Длина ленты, m	Кол-во штук в упаковке
27731	LS613	9,6	6500K	120	SMD2835	10	5	40
27732	LS613	9,6	3000K	120	SMD2835	10	5	40

\* комплектация может меняться в зависимости от партии

## LS612



Кратность резки 25mm



Комплектация: коннектор типа "мама".\*



Артикул	Модель	Мощность, W/m	Цветовая температура	Кол-во LED на метр	Тип светодиода	Ширина ленты, мм	Длина ленты, м	Кол-во штук в упаковке
27729	LS612	9,6	6500K	120	SMD2835	10	5	40
27730	LS612	9,6	3000K	120	SMD2835	10	5	40

## LS604



Кратность резки 50mm



В силиконовой оболочке  
Коннектор типа "мама" в комплекте.

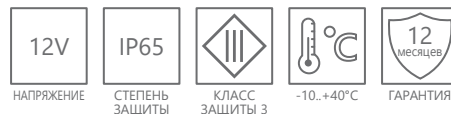

Артикул	Модель	Мощность, W/m	Цвет свечения	Кол-во LED на метр	Тип светодиода	Ширина ленты, мм	Длина ленты, м	Кол-во штук в упаковке
27752	LS604	4,8	6500K	60	SMD2835	8	1	100
27638	LS604	4,8	6500K	60	SMD2835	8	5	40
27640	LS604	4,8	3000K	60	SMD2835	8	5	40
27674	LS604	4,8	● желтый	60	SMD2835	8	5	40
27675	LS604	4,8	● зеленый	60	SMD2835	8	5	40
27676	LS604	4,8	● красный	60	SMD2835	8	5	40
27677	LS604	4,8	● синий	60	SMD2835	8	5	40

## LS603



Кратность резки 50mm



Коннектор типа "мама" в комплекте.

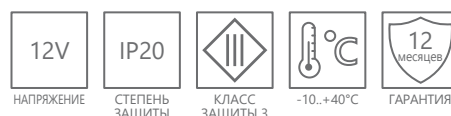

Артикул	Модель	Мощность, W/m	Цвет свечения	Кол-во LED на метр	Тип светодиода	Ширина ленты, мм	Длина ленты, м	Кол-во штук в упаковке
27744	LS603	4,8	6500K	60	SMD2835	8	1	100
27603	LS603	4,8	6500K	60	SMD2835	8	5	40
27597	LS603	4,8	3000K	60	SMD2835	8	5	40
27670	LS603	4,8	● желтый	60	SMD2835	8	5	40
27671	LS603	4,8	● зеленый	60	SMD2835	8	5	40
27672	LS603	4,8	● красный	60	SMD3528	8	5	40
27673	LS603	4,8	● синий	60	SMD2835	8	5	40



## LS607



Комплектация: коннектор типа "мама".\*

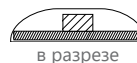
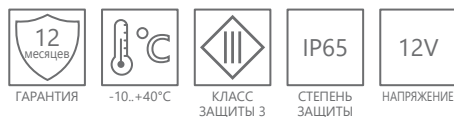

Артикул	Модель	Мощность, W/m	Кол-во LED на метр	Тип светодиода	Цвет свечения	Ширина ленты, мм	Длина ленты, м	Кратность резки, мм	Кол-во штук в упаковке
27647	LS607	7,2	30	SMD5050	6500K	10	5	100	40
27650	LS607	7,2	30	SMD5050	3000K	10	5	100	40
27649	LS607	7,2	30	SMD5050	RGB	10	5	100	40
27652	LS607	14,4	60	SMD5050	6500K	10	5	50	40
27654	LS607	14,4	60	SMD5050	3000K	10	5	50	40
27651	LS607	14,4	60	SMD5050	RGB	10	5	50	40

Комплектация\*:

для 27706: коннекторы "мама", контроллер, выключатель, драйвер 90W  
 для 27722: коннекторы "мама", контроллер, выключатель, драйвер 60W  
 для 27720: коннектор "мама", выключатель, драйвер 90W  
 для остальных: коннектор типа "мама".

## LS606

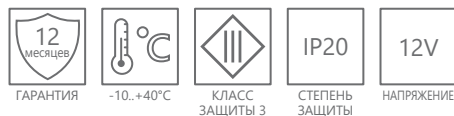

Артикул	Модель	Мощность, W/m	Кол-во LED на метр	Тип светодиода	Цвет свечения	Комплект	Ширина ленты, мм	Длина ленты, м	Кратность резки, мм	Кол-во штук в упаковке
27706	LS606	14,4	60	SMD5050	RGB	драйвер 90W	10	5	50	20
27720	LS606	14,4	60	SMD5050	6500K	драйвер 90W	10	5	50	20
27722	LS606	14,4	60	SMD5050	RGB	драйвер 60W	10	3	50	20
27644	LS606	14,4	60	SMD5050	6500K	-	10	5	50	40
27646	LS606	14,4	60	SMD5050	3000K	-	10	5	50	40
27641	LS606	7,2	30	SMD5050	6500K	-	10	5	100	40
27643	LS606	7,2	30	SMD5050	3000K	-	10	5	100	40
27678	LS606	7,2	30	SMD5050	RGB	-	10	5	100	40

## неоновая лента LS651



Материал – силикон

Комплектация: 2 заглушки, 2 заглушки с проводом, 10 креплений.

✂ Кратность резки 16мм ✂

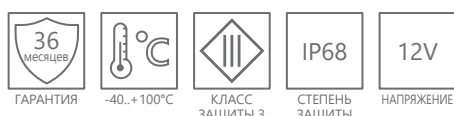

Артикул	Модель	Мощность, W/m	Цветовая температура	Кол-во LED на метр	Тип светодиода	Ширина ленты, мм	Длина ленты, м	Кол-во штук в упаковке
32095	LS651	14,4	3000K	180	SMD2835	13	5	10
32107	LS651	14,4	6500K	180	SMD2835	13	5	10
32187	LS651	14,4	4000K	180	SMD2835	13	5	10

\* комплектация может меняться в зависимости от партии

## LD123, LD600, LD601, LD651



LD123



LD651



LD600



LD601

Заглушки и крепежи  
для светодиодной ленты 12V

Артикул	Модель	Тип	Кол-во штук в упаковке
26144	LD123	крепеж для светодиодной ленты 12V	50/1000
32099	LD600	Заглушка тип А для LS651	50/500
32100	LD601	Заглушка тип В для LS651	50/500
32096	LD651	Крепеж для LS651	50/500

## LD102, LD106, LD182, LD184, LD185, LD186, LD189, LD190, LD191, LD192



LD102, LD106, LD182



LD184, LD185, LD186



LD189



LD190, LD191, LD192

Соединители/коннекторы  
для светодиодной ленты 12V/24V

Артикул	Модель	Тип	Кол-во штук в упаковке
23069	LD102	соединители «лента к ленте» для 5050SMD 10мм)	50/2000
23070	LD106	соединители «лента к ленте» для 5050SMD RGB 10мм	50/2000
23068	LD182	соединители «лента к ленте» для 2835SMD 8мм	50/2000
23131	LD184	соединители «лента к ленте» угловые типа «L» для 2835SMD 8мм	50/1000
23132	LD185	соединители «лента к ленте» угловые типа «L» для 5050SMD 10мм	50/1000
23133	LD186	соединители «лента к ленте» угловые типа «L» для 5050SMD RGB 10мм	50/1000
23136	LD189	соединители «лента к ленте» типа «Т» для 5050SMD RGB 10мм	50/1000
23137	LD190	соединители «лента к ленте» типа «Х» для 2835SMD 8мм	50/1000
23138	LD191	соединители «лента к ленте» типа «Х» для 5050SMD 10мм	50/1000
23139	LD192	соединители «лента к ленте» типа «Х» для 5050SMD RGB 10мм	50/1000

## DM111, DM113, LD101, LD103, LD105, LD107, LD181



LD103



LD101



LD107



LD105



DM111

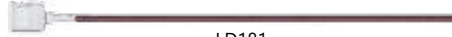

LD181



DM113

Соединительные провода  
для светодиодной ленты 12V

Артикул	Модель	Тип	Длина, мм	Кол-во штук в упаковке
23063	DM111	соединители «лента - блок питания	470	50/1000
23085	DM113	соединители «лента - блок питания для 2835SMD, 5050SMD, 5050SMD RGB 12V	470	50/1000
23066	LD101	соединители «лента - блок питания для 5050SMD (10мм)	200	50/1000
23072	LD103	соединители «лента - блок питания» с разъемом типа «мама» для 5050SMD (10мм)	250	50/1000
23067	LD105	соединители «лента - блок питания для 5050SMD RGB (10мм)	200	50/1000
23073	LD107	соединители «лента - блок питания» с разъемом типа «Папа» для 5050SMD RGB (10мм)	260	50/1000
23065	LD181	соединители «лента - блок питания для 2835SMD (8мм)	200	50/1000

## LD55, LD56

Контроллер радиоканальный 433МГц  
Подходит ко моделям LS606, LS607 (RGB)  
Радиус действия не более 30 метров



21557 черный



21558 белый

Артикул	Модель	Выходное напряжение, V	Максимальная нагрузка, W	Кол-во режимов работы	Размер контролера, мм	Размер пульта ДУ, мм	Кол-во штук в упаковке
21557	LD55	12-24	216-432	14	137x137x51	114x56x23	84
21558	LD56	12-24	216-432	14	137x137x51	114x56x23	84

## LB009

Драйвер для светодиодной ленты

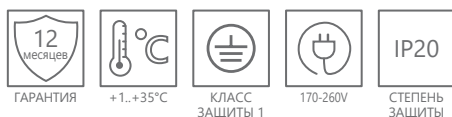

21499



Артикул	Модель	Входное напряжение, W	Нагрузка, W	Выходной ток	Размер, мм	Кол-во штук в упаковке
21488	LB009	170-260	100	8,4А	170x57x36	30
21496	LB009	170-260	150	12,5А	200x58x37	30
21498	LB009	170-260	200	16,5А	200x58x37	30
21499	LB009	110-230	350	29А	202x100x50	25

## LB007

Драйвер для светодиодной ленты

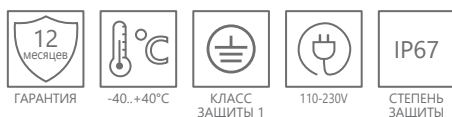

Артикул	Модель	Входное напряжение, W	Нагрузка, W	Выходной ток	Размер, мм	Кол-во штук в упаковке
21493	LB007	110-230	100	8,4А	220x69x41	28

## LB003, LB005

Драйвер для светодиодной ленты

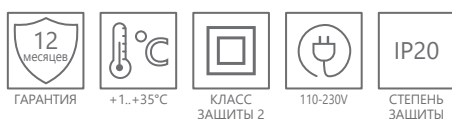

LB003



LB005

Артикул	Модель	Входное напряжение, W	Нагрузка, W	Выходной ток	Размер, мм	Кол-во штук в упаковке
21480	LB003	170-260	6	0,5А	46x26x20	200
21489	LB005	110-230	30	2,5А	107x47x30	75
21490	LB005	110-230	60	5А	115x60x32	75



## LED-R2W двухжильный



Кратность резки 2 метра

Комплектация: 2 заглушки + 2 сетевых шнура + 2 коннектора.

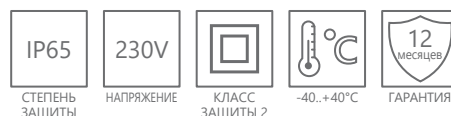
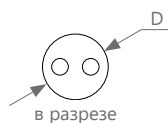

Артикул	Модель	Мощность, W/m	Кол-во LED на метр	Цвет свечения	Размер D, mm	Длина в бобине, m
26064	LED-R2W	1,44	36	7000K	Ø13	100
26061	LED-R2W	1,44	36	● красный	Ø13	100
26062	LED-R2W	1,44	36	● желтый	Ø13	100
26063	LED-R2W	1,44	36	● зеленый	Ø13	100
26065	LED-R2W	1,44	36	● синий	Ø13	100
41031	LED-R2W	1,44	24	● RGBW	Ø13	50

## LED-F3W трехжильный



Кратность резки 2 метра

Комплектация: 2 заглушки + 2 сетевых шнура + 2 коннектора.

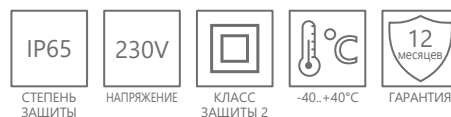
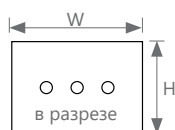

Артикул	Модель	Мощность, W/m	Кол-во LED на метр	Цвет свечения	Размер WxH, mm	Длина в бобине, m
26067	LED-F3W	2,88	72	● красный	18x11	50
26068	LED-F3W	2,88	72	● желтый	18x11	50
26069	LED-F3W	2,88	72	● зеленый	18x11	50
26070	LED-F3W	2,88	72	7000K	18x11	50
26071	LED-F3W	2,88	72	● синий	18x11	50
26210	LED-F3W	2,88	72	● синий, ● красный	18x11	50
26211	LED-F3W	2,88	72	● синий, ● белый	18x11	50

заглушки и крепежи **LD127, LD129, LD130**



Артикул	Модель	Для дюралайта	Кол-во штук в упаковке
26097	LD127	крепеж для LED-F3W	50/5000
26141	LD127	крепеж для LED-R2W	50/7000
26137	LD129	заглушка для LED-R2W	1000/5000
26138	LD130	заглушка для LED-F3W	1000/5000

контроллеры **LD120, LD121, LD125**



Артикул	Модель	Длина провода, мм	Для дюралайта	Кол-во штук в упаковке
26085	LD120	700	контроллер для LED-R2W	15/105
26086	LD120	700	контроллер для LED-F3W	15
26073	LD121	1000	контроллер для LED-R2W	50
26075	LD121	1000	контроллер для LED-F3W	50
41032	LD125	1500	контроллер для LED-R2W RGBW	25

сетевые шнуры и соединители **LD122, LD126**



Артикул	Модель	Кол-во жил	Длина провода, мм	Для дюралайта	Кол-во штук в упаковке
26093	LD122	2	800	сетевой шнур для LED-R2W	100
26094	LD122	3	800	сетевой шнур для LED-F3W	100
26104	LD126	3		соединитель для LED-F3W	700
26145	LD126	2		соединитель для LED-R2W	700



### CAB264

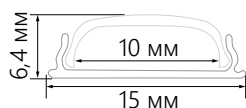

Накладной, гибкий  
Комплектация: 2 заглушки  
+ экран + 4 крепежа.

Артикул	Модель	Габаритные размеры, мм	Ширина ленты	В упаковке, шт
10361	CAB264	2000x15x6,4	до 10mm	100

### CAB263

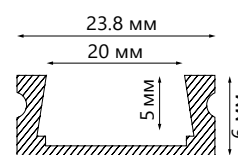

Накладной  
Комплектация: 2 заглушки  
+ 4 крепежа.

Артикул	Модель	Габаритные размеры, мм	Ширина ленты	В упаковке, шт
10277	CAB263	2000x20x6	до 10mm	50

### CAB261

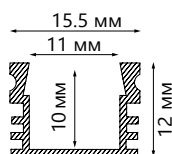

Накладной  
Комплектация: 2 заглушки  
+ экран + 4 крепежа.

Артикул	Модель	Габаритные размеры, мм	Ширина ленты	В упаковке, шт
10266	CAB261	2000x16x12	до 10mm	40

### CAB262

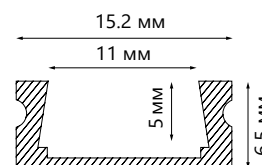

Накладной  
Комплектация: 2 заглушки  
+ экран + 4 крепежа.

Артикул	Модель	Габаритные размеры, мм	Ширина ленты	В упаковке, шт
10267	CAB262	2000x16x6	до 10mm	60

### CAB256

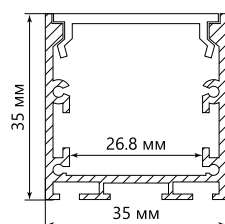

Накладной  
2 заглушки + экран  
+ 4 крепежа в комплекте.

Артикул	Модель	Габаритные размеры, мм	Ширина ленты	В упаковке, шт
10367	CAB256	2000x35x35	до 10mm	10

### CAB257

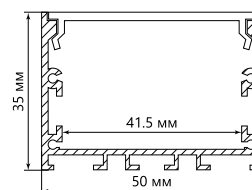

Накладной  
2 заглушки + экран  
+ 4 крепежа в комплекте.

Артикул	Модель	Габаритные размеры, мм	Ширина ленты	В упаковке, шт
10368	CAB257	2000x50x35	до 10mm	10

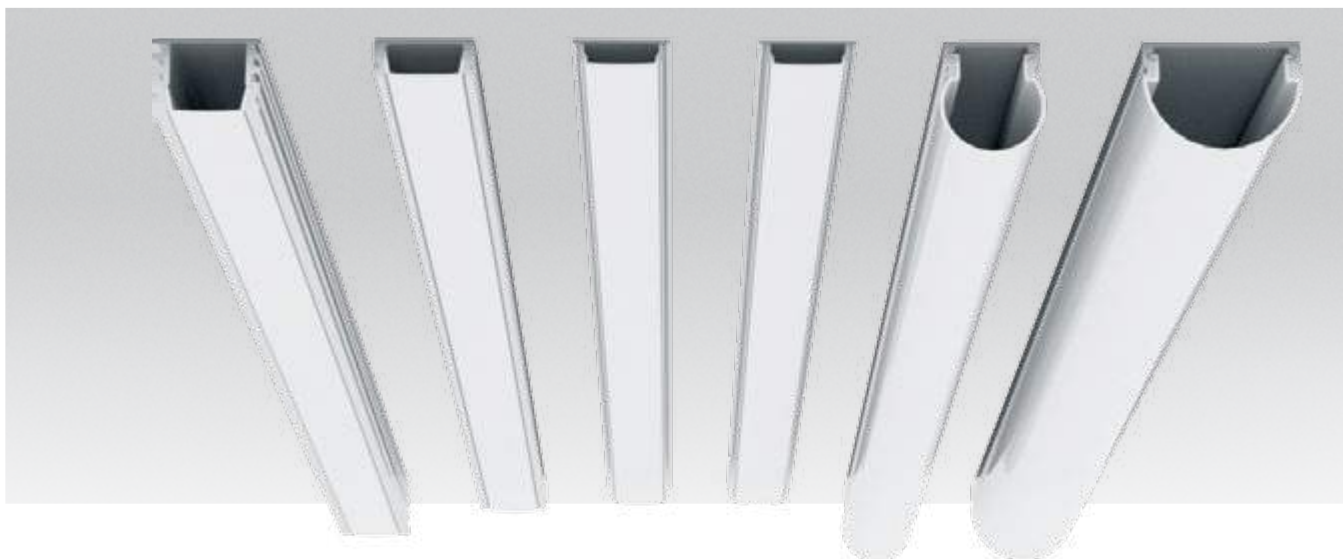

**CAB282**

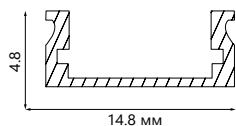

Накладной круглый узкий  
2 заглушки + 4 крепежа  
в комплекте.



**CAB283**

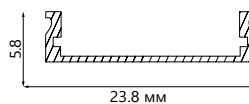

Накладной круглый широкий  
2 заглушки + 4 крепежа  
в комплекте.



Артикул	Модель	Габаритные размеры, мм	Ширина ленты	В упаковке, шт
10301	CAB282	2000x16x20	до 20mm	40

Артикул	Модель	Габаритные размеры, мм	Ширина ленты	В упаковке, шт
10302	CAB283	2000x24x20	до 20mm	40

**CAB280**

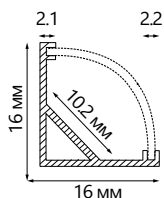

Угловой круглый  
2 заглушки + 4 крепежа  
в комплекте.



**CAB281**

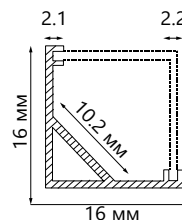

Угловой квадратный  
2 заглушки + 4 крепежа  
в комплекте.



Артикул	Модель	Габаритные размеры, мм	Ширина ленты	В упаковке, шт
10299	CAB280	2000x16x16	до 10mm	60

Артикул	Модель	Габаритные размеры, мм	Ширина ленты	В упаковке, шт
10300	CAB281	2000x16x16	до 10mm	60

**CAB272**

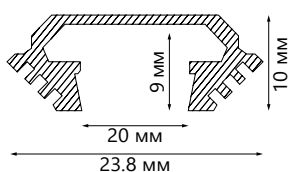

Угловой с фаской  
2 заглушки + экран  
+ 4 крепежа в комплекте.



Артикул	Модель	Габаритные размеры, мм	Ширина ленты	В упаковке, шт
10270	CAB272	2000x25x10	до 20mm	40



### CAB254

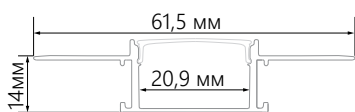

встраиваемый  
Комплектация: 2 заглушки,  
экран.

Артикул	Модель	Габаритные размеры, мм	Монтажные размеры, мм	Ширина ленты	В упаковке, шт
10362	CAB254	2000x61,5x14	2000x21x13	до 20mm	40

### CAB255

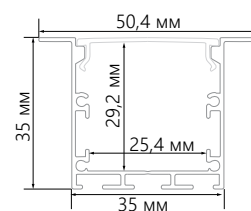

Встраиваемый  
2 заглушки + экран + 4  
крепежа в комплекте.

Артикул	Модель	Габаритные размеры, мм	Монтажные размеры, мм	Ширина ленты	В упаковке, шт
10363	CAB255	2000x50,4x35	2000x35x34	до 10mm	10

### CAB251

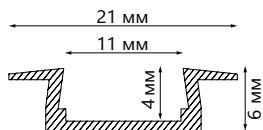

Встраиваемый  
2 заглушки, экран в  
комплекте.

Артикул	Модель	Габаритные размеры, мм	Монтажные размеры, мм	Ширина ленты	В упаковке, шт
10265	CAB251	2000x22x6	2000x11x5	до 10mm	80

### CAB252

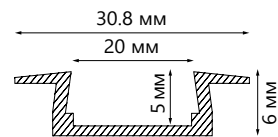

Встраиваемый  
2 заглушки в комплекте.

Артикул	Модель	Габаритные размеры, мм	Монтажные размеры, мм	Ширина ленты	В упаковке, шт
10293	CAB252	2000x30.8x6	2000x20x5	до 10mm	50/100



## LD142, LD143, LD144



LD142



LD142



LD143

Артикул	Модель	Габаритные размеры, мм	Для профиля	Цвет	В упаковке, шт
10364	LD142	90x10x1.5	CAB255, CAB256, CAB257	серебро	10/200
10365	LD143	50x50x10	CAB255, CAB256, CAB257	серебро	10/200
10366	LD144	50x50x1.5	CAB255, CAB256, CAB257	серебро	10/200

## LD0251, LD0253, LD253



LD0251



LD0253



LD253

Артикул	Модель	Габаритные размеры, мм	Для профиля	Тип	Цвет	В упаковке, шт
10305	LD0251	25x8x5	CAB251	с отверстием	белый	10/2000
10306	LD0253	15x5x10	CAB253	с отверстием	белый	10/2000
10281	LD253	15x5x10	CAB253	без отверстия	белый	10/2000

## LD0261, LD272, LD0272, LD272



LD0261



LD0272



LD272



LD262

Артикул	Модель	Габаритные размеры, мм	Для профиля	Тип	Цвет	В упаковке, шт
10307	LD0261	16x10x12	CAB261	с отверстием	белый	10/2000
10310	LD0272	25x7x10	CAB272	с отверстием	белый	10/2000
10274	LD272	25x7x10	CAB272	без отверстия	белый	10/2000
10271	LD262	25x7x10	CAB262	без отверстия	белый	10/2000

## LD140, LD141



Артикул	Модель	Габаритные размеры, мм	Для профиля	Тип	Цвет	В упаковке, шт
23084	LD140	26x4,68x15	CAB272	угловой круглый	серебро	10/3000
10287	LD141	20x15x15	CAB263	накладной	серебро	10/2000

СВЕТИЛЬНИКИ  
ТОЧЕЧНЫЕ

06



## DL2901

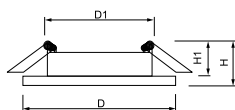

под лампу  
Материал корпуса – металл+акрил.  
Комплектация: без лампы



41134



41137



41140

Артикул	Модель	Мощность, W	Цвет	Размеры DxH, mm	Монтажный размер D1, mm	Монтажная глубина H1, mm	Патрон	Тип корпуса	Кол-во штук в упаковке
41134	DL2901	50	белый	92x92x45	Ø67	60	G5.3	неповоротный	50
41137	DL2901	50	черный	92x92x45	Ø67	60	G5.3	неповоротный	50
41140	DL2901	50	хром	92x92x45	Ø67	60	G5.3	неповоротный	50

## DL2902

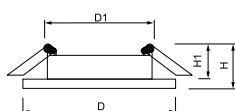

под лампу  
Материал корпуса – металл+акрил.  
Комплектация: без лампы



41135



41138



41141

Артикул	Модель	Мощность, W	Цвет	Размеры DxH, mm	Монтажный размер D1, mm	Монтажная глубина H1, mm	Патрон	Тип корпуса	Кол-во штук в упаковке
41135	DL2902	2x50	белый	182x92x45	Ø160	60	G5.3	неповоротный	50
41138	DL2902	2x50	черный	182x92x45	Ø160	60	G5.3	неповоротный	50
41141	DL2902	2x50	хром	182x92x45	Ø160	60	G5.3	неповоротный	50

## DL2911

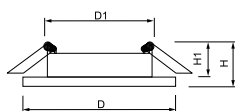

под лампу  
Материал корпуса – металл+акрил.  
Комплектация: без лампы



41133



41136



41139

Артикул	Модель	Мощность, W	Цвет	Размеры DxH, mm	Монтажный размер D1, mm	Монтажная глубина H1, mm	Патрон	Тип корпуса	Кол-во штук в упаковке
41133	DL2911	50	белый	Ø98x45	Ø67	60	G5.3	неповоротный	50
41136	DL2911	50	черный	Ø98x45	Ø67	60	G5.3	неповоротный	50
41139	DL2911	50	хром	Ø98x45	Ø67	60	G5.3	неповоротный	50

## DL10

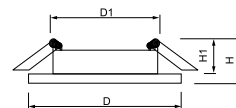

под лампу  
Материал корпуса – металл.  
Комплектация: без лампы



Артикул	Модель	Мощность, W	Цвет	Размеры DxH, mm	Монтажный размер D1, mm	Монтажная глубина H1, mm	Патрон	Тип корпуса	Кол-во штук в упаковке
15109	DL10	50	белый	Ø80x25	Ø60	60	G5.3	неповоротный	100
15110	DL10	50	золото	Ø80x25	Ø60	60	G5.3	неповоротный	100
15111	DL10	50	серебро	Ø80x25	Ø60	60	G5.3	неповоротный	100
15112	DL10	50	титан	Ø80x25	Ø60	60	G5.3	неповоротный	100
15113	DL10	50	хром	Ø80x25	Ø60	60	G5.3	неповоротный	100
15206	DL10	50	античное золото	Ø80x25	Ø60	60	G5.3	неповоротный	100
15207	DL10	50	античная медь	Ø80x25	Ø60	60	G5.3	неповоротный	100

## GS-M361

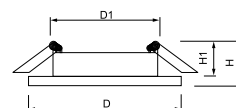

под лампу  
Материал корпуса – металл.  
Комплектация: без лампы



Артикул	Модель	Мощность, W	Цвет	Размеры DxH, mm	Монтажный размер D1, mm	Монтажная глубина H1, mm	Патрон	Тип корпуса	Кол-во штук в упаковке
18896	GS-M361	50	черный-хром	Ø80x25	Ø57	60	G5.3	неповоротный	100
18897	GS-M361	50	серебро	Ø80x25	Ø57	60	G5.3	неповоротный	100

## DL2811

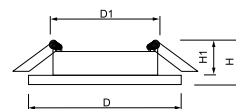

под лампу  
Материал корпуса – металл.  
Комплектация: без лампы



Артикул	Модель	Мощность, W	Цвет	Размеры DxH, mm	Монтажный размер D1, mm	Монтажная глубина H1, mm	Патрон	Тип корпуса	Кол-во штук в упаковке
32643	DL2811	50	белый-хром	Ø92x25	Ø70	60	G5.3	поворотный	100
32644	DL2811	50	черный-хром	Ø92x25	Ø70	60	G5.3	поворотный	100
32645	DL2811	50	хром	Ø92x25	Ø70	60	G5.3	поворотный	100

### DL11

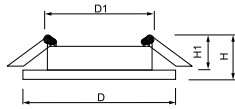

под лампу  
Материал корпуса – металл.  
Комплектация: без лампы



Артикул	Модель	Мощность, W	Цвет	Размеры DxH, mm	Монтажный размер D1, mm	Монтажная глубина H1, mm	Патрон	Тип корпуса	Кол-во штук в упаковке
15114	DL11	50	белый	Ø90x27	Ø59	60	G5.3	поворотный	100
15115	DL11	50	золото	Ø90x27	Ø59	60	G5.3	поворотный	100
15116	DL11	50	серебро	Ø90x27	Ø59	60	G5.3	поворотный	100
15117	DL11	50	титан	Ø90x27	Ø59	60	G5.3	поворотный	100
15118	DL11	50	хром	Ø90x27	Ø59	60	G5.3	поворотный	100
15208	DL11	50	античное золото	Ø90x27	Ø59	60	G5.3	поворотный	100

### DL2801

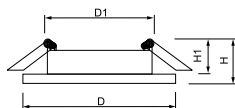

под лампу  
Материал корпуса – металл.  
Комплектация: без лампы



Артикул	Модель	Мощность, W	Цвет	Размеры DxH, mm	Монтажный размер D1, mm	Монтажная глубина H1, mm	Патрон	Тип корпуса	Кол-во штук в упаковке
32637	DL2801	50	белый-хром	Ø92x25	Ø70	60	G5.3	поворотный	100
32638	DL2801	50	черный-хром	Ø92x25	Ø70	60	G5.3	поворотный	100
32639	DL2801	50	хром	Ø92x25	Ø70	60	G5.3	поворотный	100

### DL2802

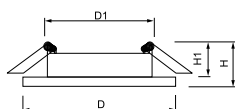

под лампу  
Материал корпуса – металл.  
Комплектация: без лампы



Артикул	Модель	Мощность, W	Цвет	Размеры DxH, mm	Монтажный размер D1, mm	Монтажная глубина H1, mm	Патрон	Тип корпуса	Кол-во штук в упаковке
32640	DL2802	2x50	белый-хром	92x175x25	Ø80x155	60	G5.3	поворотный	50
32641	DL2802	2x50	черный-хром	92x175x25	Ø80x155	60	G5.3	поворотный	50
32642	DL2802	2x50	хром	92x175x25	Ø80x155	60	G5.3	поворотный	50

## CD992, CD993, CD994



CD992

CD993

CD994

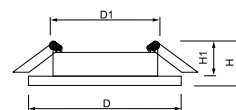

под лампу с LED подсветкой  
Материал корпуса – стекло.  
Комплектация: без лампы



Артикул	Модель	Мощность, W	Подсветка	Размеры DxH, мм	Монтажный размер D1, мм	Монтажная глубина H1, мм	Патрон	Тип корпуса	Кол-во штук в упаковке
32980	CD992	50	15xSMD2835 4000K	Ø95x23	Ø65	60	G5.3	неповоротный	50
40507	CD993	50	15xSMD2835 4000K	Ø115x26	Ø60	60	G5.3	неповоротный	100
40508	CD994	50	15xSMD2835 4000K	Ø90x26	Ø60	60	G5.3	неповоротный	100

## CD912, CD941, CD961



CD912

CD941

CD961

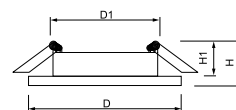

под лампу с LED подсветкой  
Материал корпуса – полимер.  
Комплектация: без лампы



Артикул	Модель	Мощность, W	Подсветка	Размеры DxH, мм	Монтажный размер D1, мм	Монтажная глубина H1, мм	Патрон	Тип корпуса	Кол-во штук в упаковке
28919	CD912	50	15xSMD2835 4000K	Ø98x20	Ø65	60	G5.3	неповоротный	100
32654	CD941	50	15xSMD2835 4000K	Ø98x35	Ø60	60	G5.3	неповоротный	50
32994	CD961	50	15xSMD2835 4000K	Ø95x25	Ø60	60	G5.3	неповоротный	100

## CD8060, CD8080, CD8170, CD8180



CD8060

CD8080

CD8170

CD8180

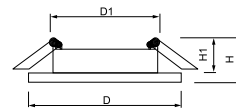

под лампу с LED подсветкой  
Материал корпуса – стекло.  
Комплектация: без лампы

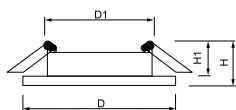

Артикул	Модель	Мощность, W	Подсветка	Размеры DxH, мм	Монтажный размер D1, мм	Монтажная глубина H1, мм	Патрон	Тип корпуса	Кол-во штук в упаковке
32570	CD8060	50	15xSMD2835 4000K	Ø90x20	Ø60	60	G5.3	неповоротный	50
29707	CD8080	50	15xSMD2835 4000K	Ø90x30	Ø60	60	G5.3	неповоротный	50
32571	CD8170	50	15xSMD2835 4000K	Ø90x20	Ø60	60	G5.3	неповоротный	50
29708	CD8180	50	15xSMD2835 4000K	Ø90x30	Ø60	60	G5.3	неповоротный	50

**CD943, CD944, CD945**

под лампу с LED подсветкой  
Материал корпуса – полимер.  
Комплектация: без лампы



CD943



CD944



CD945

Артикул	Модель	Мощность, W	Подсветка	Размеры DxH, mm	Монтажный размер D1, mm	Монтажная глубина H1, mm	Патрон	Тип корпуса	Кол-во штук в упаковке
32991	CD943	50	15xSMD2835 4000K	Ø103x25	Ø60	60	G5.3	неповоротный	100
32992	CD944	50	15xSMD2835 4000K	Ø103x25	Ø60	60	G5.3	неповоротный	100
32993	CD945	50	15xSMD2835 4000K	Ø95x25	Ø60	60	G5.3	неповоротный	100

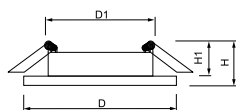
**CD900, CD937, CD942**

под лампу с LED подсветкой  
Материал корпуса – полимер.  
Комплектация: без лампы



CD900



CD937



CD942

Артикул	Модель	Мощность, W	Подсветка	Размеры DxH, mm	Монтажный размер D1, mm	Монтажная глубина H1, mm	Патрон	Тип корпуса	Кол-во штук в упаковке
28843	CD900	50	15xSMD2835 4000K	Ø117x25	Ø65	60	G5.3	неповоротный	50
29470	CD937	50	15xSMD2835 4000K	Ø115x25	Ø65	60	G5.3	неповоротный	50
32655	CD942	50	15xSMD2835 4000K	Ø120x35	Ø60	60	G5.3	неповоротный	50

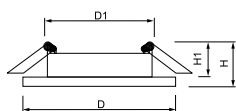
**CD979, CD981**

под лампу с LED подсветкой  
Материал корпуса – стекло.  
Комплектация: без лампы



CD979



CD981



CD981

Артикул	Модель	Мощность, W	Подсветка	Размеры DxH, mm	Монтажный размер D1, mm	Монтажная глубина H1, mm	Патрон	Тип корпуса	Кол-во штук в упаковке
32995	CD979	50	15xSMD2835 4000K	Ø110x25	Ø60	60	G5.3	неповоротный	50
32437	CD981	50	15xSMD2835 4000K	Ø110x22	Ø60	60	G5.3	неповоротный	50
32438	CD981	50	15xSMD2835 4000K	Ø110x22	Ø60	60	G5.3	неповоротный	50

## DL5042



29748



29749



29750

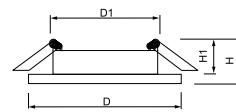

под лампу  
Материал корпуса – металл.  
Комплектация: без лампы



GX53



230V  
НАПРЯЖЕНИЕ

Артикул	Модель	Мощность, W	Цвет	Размеры DxH, мм	Монтажный размер D1, мм	Монтажная глубина H1, мм	Патрон	Тип корпуса	Кол-во штук в упаковке
29748	DL5042	15	хром	Ø106x38	Ø90	50	GX53	неповоротный	50/100
29749	DL5042	15	золото	Ø106x38	Ø90	50	GX53	неповоротный	50/100
29750	DL5042	15	античное золото	Ø106x38	Ø90	50	GX53	неповоротный	50/100

## DL388, DL393



29715



29716



29717

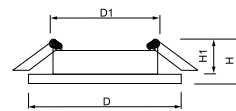

под лампу  
Материал корпуса – металл.  
Комплектация: без лампы



GX53



230V  
НАПРЯЖЕНИЕ

Артикул	Модель	Мощность, W	Цвет	Размеры DxH, мм	Монтажный размер D1, мм	Монтажная глубина H1, мм	Патрон	Тип корпуса	Кол-во штук в упаковке
29715	DL388	15	белый	Ø108x28	Ø81	30	GX53	неповоротный	100
29716	DL388	15	хром	Ø108x28	Ø81	30	GX53	неповоротный	100
29717	DL393	15	белый	Ø108x28	Ø81	30	GX53	неповоротный	100

## DL4110 DL4120



DL4110



DL4120

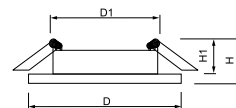

под лампу  
Материал корпуса – стекло.  
Комплектация: без лампы



GX53



230V  
НАПРЯЖЕНИЕ

Артикул	Модель	Мощность, W	Цвет	Размеры DxH, мм	Монтажный размер D1, мм	Монтажная глубина H1, мм	Патрон	Тип корпуса	Кол-во штук в упаковке
40515	DL4110	15	хром	Ø120x25	Ø80	30	GX53	неповоротный	30
40516	DL4120	15	хром	Ø120x25	Ø80	30	GX53	неповоротный	30



**DL53**

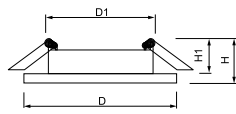

под лампу  
Материал корпуса – металл.  
Комплектация: термокольцо, без лампы



\* 10 штук в одной упаковке

Термокольцо  
в комплекте

--	--	--	--	--

Артикул	Модель	Мощность, W	Цвет	Размеры DxH, mm	Монтажный размер D1, mm	Монтажная глубина H1, mm	Патрон	Тип корпуса	Кол-во штук в упаковке
28452	DL53	15	белый	Ø106x20	Ø81	30	GX53	неповоротный	100
28453	DL53	15	золото	Ø106x20	Ø81	30	GX53	неповоротный	100
28454	DL53	15	хром	Ø106x20	Ø81	30	GX53	неповоротный	100
28946	DL53	15	титан	Ø106x20	Ø81	30	GX53	неповоротный	100
28947	DL53	15	черный хром	Ø106x20	Ø81	30	GX53	неповоротный	100
28948	DL53	15	античное золото	Ø106x20	Ø81	30	GX53	неповоротный	100
28949	DL53	15	античная медь	Ø106x20	Ø81	30	GX53	неповоротный	100
29481	DL53	15	титан-хром	Ø103x20	Ø81	30	GX53	неповоротный	100
29482	DL53	15	титан-золото	Ø103x20	Ø81	30	GX53	неповоротный	100
41205*	DL53	15	белый	Ø106x20	Ø81	30	GX53	неповоротный	100
41206*	DL53	15	хром	Ø106x20	Ø81	30	GX53	неповоротный	100

## CD4030, CD4036, CD4038



CD4030



CD4036



CD4038

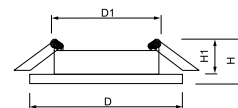

под лампу с LED подсветкой  
Материал корпуса – стекло.  
Комплектация: без лампы



Артикул	Модель	Мощность, W	Подсветка	Размеры DxH, мм	Монтажный размер D1, мм	Монтажная глубина H1, мм	Патрон	Тип корпуса	Кол-во штук в упаковке
32653	CD4030	15	20xSMD2835 4000K	Ø120x30	Ø80	30	GX53	неповоротный	50
40503	CD4036	15	20xSMD2835 4000K	Ø120x38	Ø85	30	GX53	неповоротный	50
40505	CD4038	15	20xSMD2835 4000K	Ø120x23	Ø80	30	GX53	неповоротный	50

## CD9902, CD9912, CD9913, CD9914



CD9902



CD9912

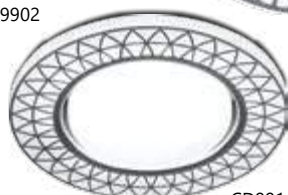

CD9914



CD9913

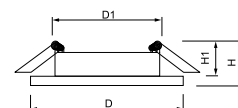

под лампу с LED подсветкой  
Материал корпуса – стекло.  
Комплектация: без лампы



Артикул	Модель	Мощность, W	Подсветка	Размеры DxH, мм	Монтажный размер D1, мм	Монтажная глубина H1, мм	Патрон	Тип корпуса	Кол-во штук в упаковке
32938	CD9902	15	20xSMD2835 4000K	Ø125x40	Ø85	30	GX53	неповоротный	30
32939	CD9912	15	20xSMD2835 4000K	Ø125x40	Ø85	30	GX53	неповоротный	30
32981	CD9913	15	20xSMD2835 4000K	Ø125x25	Ø90	30	GX53	неповоротный	50
32982	CD9914	15	20xSMD2835 4000K	Ø125x25	Ø90	30	GX53	неповоротный	50

## CD4039, CD5021, CD5023



CD5023



CD5023



CD5021



CD4039

В наличии и другие формы из матового стекла круг, квадрат.

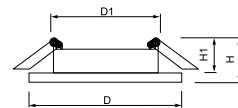

под лампу с LED подсветкой  
Материал корпуса – полимер.  
Комплектация: без лампы



Артикул	Модель	Мощность, W	Подсветка	Размеры DxH, мм	Монтажный размер D1, мм	Монтажная глубина H1, мм	Патрон	Тип корпуса	Кол-во штук в упаковке
40506	CD4039	15	20xSMD2835 4000K	Ø135x26	Ø80	30	GX53	неповоротный	50
32660	CD5021	15	20xSMD2835 4000K	Ø120x40	Ø80	30	GX53	неповоротный	50
40521	CD5023	15	20xSMD2835 4000K	125x125x25	Ø85	30	GX53	неповоротный	50
40522	CD5023	15	20xSMD2835 4000K	Ø125x25	Ø85	30	GX53	неповоротный	50

### CD4042, CD4043, CD4044

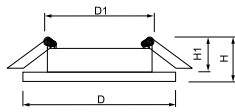

под лампы с LED подсветкой  
Материал корпуса – полимер.  
Комплектация: без лампы



CD4042



CD4043



CD4044

Артикул	Модель	Мощность, W	Подсветка	Размеры DxH, mm	Монтажный размер D1, mm	Монтажная глубина H1, mm	Патрон	Тип корпуса	Кол-во штук в упаковке
41304	CD4042	15	20xSMD2835 4000K	Ø125x28	Ø80	30	GX53	неповоротный	50
41305	CD4043	15	20xSMD2835 4000K	Ø125x28	Ø80	30	GX53	неповоротный	50
41306	CD4044	15	20xSMD2835 4000K	Ø125x28	Ø80	30	GX53	неповоротный	50

### CD4021, CD4032, CD4033

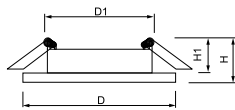

под лампы с LED подсветкой  
Материал корпуса – полимер.  
Комплектация: без лампы



CD4021



CD4032



CD4033

Артикул	Модель	Мощность, W	Подсветка	Размеры DxH, mm	Монтажный размер D1, mm	Монтажная глубина H1, mm	Патрон	Тип корпуса	Кол-во штук в упаковке
29474	CD4021	15	20xSMD2835 4000K	Ø133x30	Ø80	30	GX53	неповоротный	50
41294	CD4021	15	20xSMD2835 6400K	Ø133x30	Ø80	30	GX53	неповоротный	50
32996	CD4032	15	20xSMD2835 4000K	Ø120x28	Ø80	30	GX53	неповоротный	50
32997	CD4033	15	20xSMD2835 4000K	Ø120x28	Ø80	30	GX53	неповоротный	50

### CD4034, CD4035, CD4037

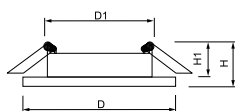

под лампы с LED подсветкой  
Материал корпуса – полимер.  
Комплектация: без лампы



CD4034



CD4035



CD4037

Артикул	Модель	Мощность, W	Подсветка	Размеры DxH, mm	Монтажный размер D1, mm	Монтажная глубина H1, mm	Патрон	Тип корпуса	Кол-во штук в упаковке
40501	CD4034	15	20xSMD2835 4000K	Ø135x28	Ø80	30	GX53	неповоротный	50
40502	CD4035	15	20xSMD2835 4000K	Ø130x28	Ø80	30	GX53	неповоротный	50
40504	CD4037	15	20xSMD2835 4000K	Ø137x24	Ø80	30	GX53	неповоротный	50

ЭЛЕКТРОТОВАРЫ  
И КОМПЛЕКТУЮЩИЕ



## SEN11

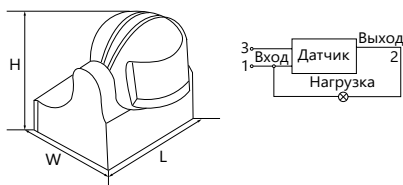

Инфракрасный накладной с регулировкой освещенности и времени задержки от 10 секунд до 7 минут.

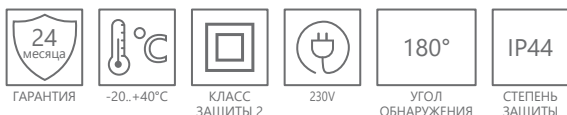

Артикул	Модель	Нагрузка	Освещенность	Расстояние обнаружения, м	Цвет	Размеры LxWxH, мм	Кол-во штук в упаковке
22021	SEN11	1200W	3-2000Lux	12м	белый	85x95x80	50

## SEN4

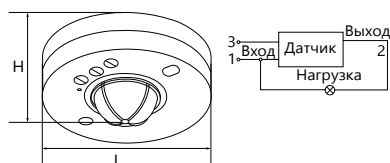

Инфракрасный потолочный с регулировкой освещенности, времени задержки от 10 секунд до 7 минут и расстояния обнаружения

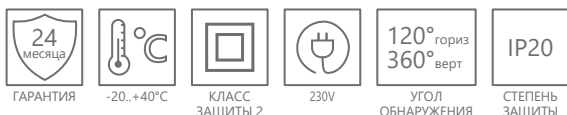

Артикул	Модель	Нагрузка	Освещенность	Расстояние обнаружения, м	Цвет	Размеры LxWxH, мм	Кол-во штук в упаковке
22017	SEN4	1200W	3-2000Lux	6-12м	белый	Ø117x60	60

## SEN5

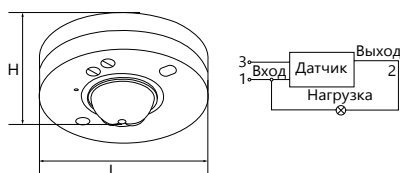

Инфракрасный потолочный с регулировкой освещенности и времени задержки от 10 секунд до 7 минут.

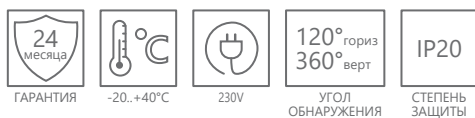

Артикул	Модель	Нагрузка	Освещенность	Расстояние обнаружения, м	Цвет	Размеры LxWxH, мм	Кол-во штук в упаковке
22006	SEN5	1200W	3-2000Lux	6м	белый	Ø112x60	60

## SEN15

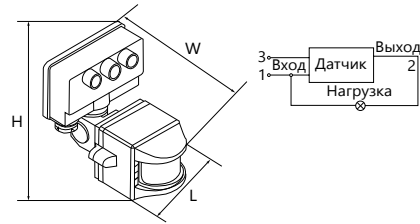

Инфракрасный накладной с регулировкой освещенности и времени задержки от 10 секунд до 7 минут.

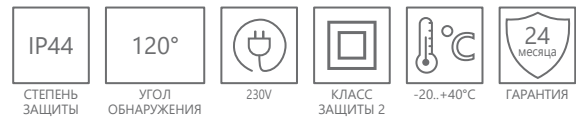

Артикул	Модель	Нагрузка	Освещенность	Расстояние обнаружения, м	Цвет	Размеры LxWxH, мм	Кол-во штук в упаковке
22003	SEN15	1200W	3-2000Lux	12м	белый	70x120x100	60

## SEN16

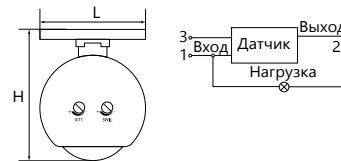

Инфракрасный накладной с регулировкой освещенности и времени задержки от 10 секунд до 7 минут.

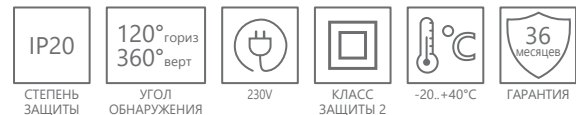

Артикул	Модель	Нагрузка	Освещенность	Расстояние обнаружения, м	Цвет	Размеры LxWxH, мм	Кол-во штук в упаковке
22074	SEN16	1200W	10-2000Lux	8м	белый	Ø45x53	100

## SEN1A

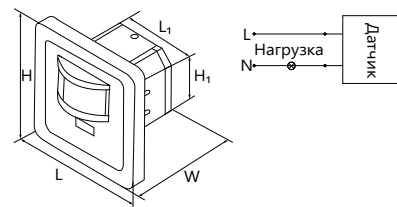

Инфракрасный встраиваемый с регулировкой освещенности, чувствительности микрофона, времени задержки от 10 секунд до 7 минут.

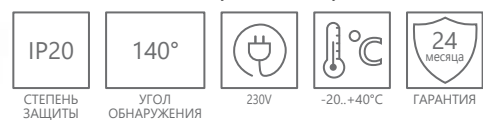

Артикул	Модель	Нагрузка	Освещенность	Расстояние обнаружения, м	Цвет	Размеры LxWxH, мм	Монтажные размеры L1xW1xH1, мм	Кол-во штук в упаковке
22016	SEN1A	500W	3-2000Lux	12м	белый	78x54x78	50x55x40	100

## SEN30



Датчик движения руки, встраиваемый  
Служит в качестве бесконтактного выключателя  
и устанавливается там, где сложно воспользоваться  
простым выключателем.  
Достаточно произвести небольшое движение рукой  
на расстоянии 5-8см от датчика, чтобы включить  
подключенный к нему осветительный прибор.

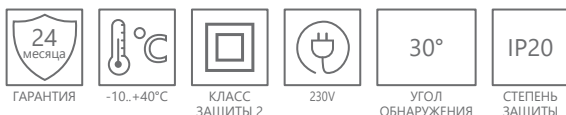

Артикул	Модель	Нагрузка	Расстояние обнаружения, м	Цвет	Монтажный размер, мм	Длина провода, м	Кол-во штук в упаковке
22068	SEN30	500W	5-8см	белый	79x35x19	1,5	100

## SEN31



Датчик движения руки  
встраиваемый низковольтный  
Достаточно произвести небольшое движение  
рукой на расстоянии 1-15см от датчика,  
чтобы включить подключенный к нему  
осветительный прибор.

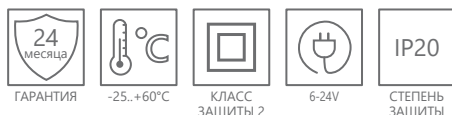

Артикул	Модель	Нагрузка	Расстояние обнаружения, м	Цвет	Монтажный размер, мм	Длина провода, м	Кол-во штук в упаковке
32225	SEN31	30W	1-15см	серебро	13x13x11	2	50

## SEN32



Датчик движения руки  
встраиваемый низковольтный диммируемый.  
При легком касании датчика происходит  
включение подключенного осветительного  
прибора, при касании датчика более одной  
секунды срабатывает эффект диммирования.

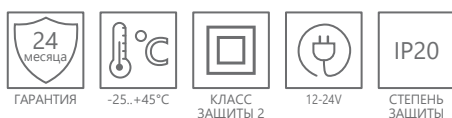

Артикул	Модель	Нагрузка	Расстояние обнаружения, м	Цвет	Размеры, мм	Монтажный размер, мм	Длина провода, м	Кол-во штук в упаковке
32537	SEN32	36/72W	касание	серебро	22x22x16	Ø15	1	100

## SEN60

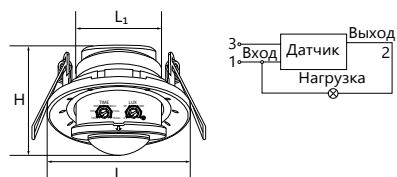

Инфракрасный встраиваемый  
с регулировкой освещенности и времени  
задержки от 10 секунд до 7 минут

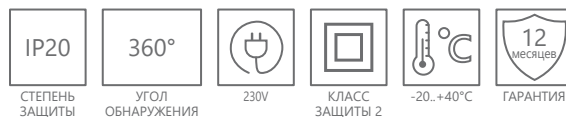

Артикул	Модель	Нагрузка	Освещенность	Расстояние обнаружения, м	Цвет	Размеры LxWxH, мм	Монтажные размеры L1xW1xH1, мм	Кол-во штук в упаковке
22073	SEN60	800W	3-2000Lux	8м	белый	Ø80x60	Ø65x50	50

## SEN50

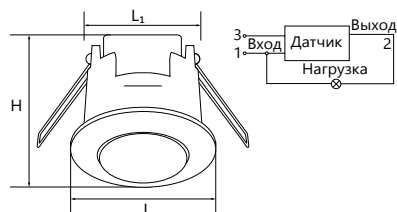

Инфракрасный встраиваемый  
с регулировкой освещенности и времени  
задержки от 10 секунд до 7 минут.

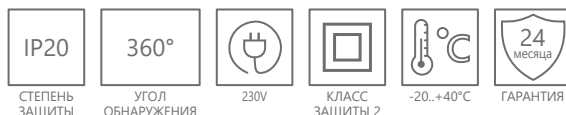

Артикул	Модель	Нагрузка	Освещенность	Расстояние обнаружения, м	Цвет	Размеры LxWxH, мм	Монтажные размеры L1xW1xH1, мм	Кол-во штук в упаковке
22066	SEN50	500W	3-2000Lux	6м	белый	Ø52x63	Ø40x50	100

## SEN86

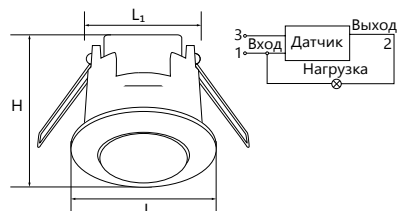

Инфракрасный встраиваемый  
с регулировкой освещенности и времени  
задержки от 10 секунд до 7 минут.

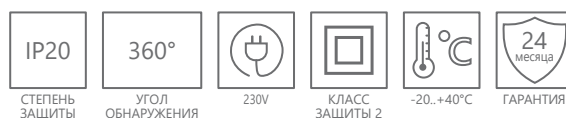

Артикул	Модель	Нагрузка	Освещенность	Расстояние обнаружения, м	Цвет	Размеры LxWxH, мм	Монтажные размеры L1xW1xH1, мм	Кол-во штук в упаковке
22061	SEN86	1200W	3-2000Lux	6м	белый	Ø75x60	Ø60x70	50



## SEN25

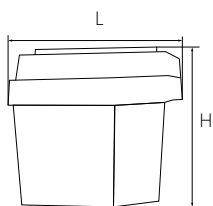

Фотоэлемент накладной



Артикул	Модель	Нагрузка	Освещенность	Цвет	Размеры LxWxH, mm	Кол-во штук в упаковке
22055	SEN25	6А	5-15Lux	белый	49x49x45	100

## SEN26

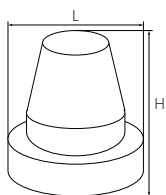

Фотоэлемент накладной с регулировкой освещенности



Артикул	Модель	Нагрузка	Освещенность	Цвет	Размеры LxWxH, mm	Кол-во штук в упаковке
22008	SEN26	10А	5-50 Lux	белый	Ø63x77	100

## SEN27

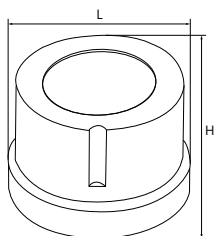

Фотоэлемент накладной с регулировкой освещенности



Артикул	Модель	Нагрузка	Освещенность	Цвет	Размеры LxWxH, mm	Кол-во штук в упаковке
22009	SEN27	25А	5-50 Lux	белый	Ø78x70	50

## SEN70

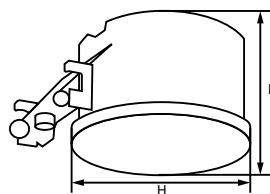

Микроволновый накладной с регулировкой освещенности, расстояния обнаружения, и времени задержки от 4 до 10 минут.



СТЕПЕНЬ ЗАЩИТЫ



УГОЛ ОБНАРУЖЕНИЯ



230V



КЛАСС ЗАЩИТЫ 2



-20..+40°C



ГАРАНТИЯ

Артикул	Модель	Нагрузка	Освещенность	Расстояние обнаружения, м	Цвет	Размеры LxWxH, mm	Кол-во штук в упаковке
22075	SEN70	2000W	3-2000Lux	4-10м	белый	Ø71.5x59	20

## TM32

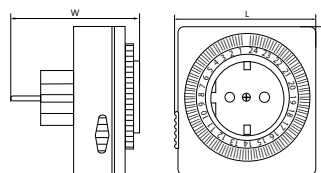

Суточный механический



СТЕПЕНЬ ЗАЩИТЫ



230V



КЛАСС ЗАЩИТЫ 1



0..+55°C



ГАРАНТИЯ

Артикул	Модель	Нагрузка	Кол-во программ (режимов)	Цвет	Размеры LxWxH, mm	Кол-во штук в упаковке
23203	TM32	3500W/16A	48	белый	80x80x77	48

## TM50

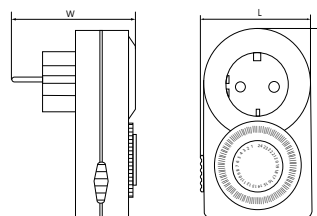

Суточный механический



СТЕПЕНЬ ЗАЩИТЫ



230V



КЛАСС ЗАЩИТЫ 1



0..+55°C



ГАРАНТИЯ

Артикул	Модель	Нагрузка	Кол-во программ (режимов)	Цвет	Размеры LxWxH, mm	Кол-во штук в упаковке
23238	TM50	3500W/16A	48	белый	102x62x71	48

## TM31

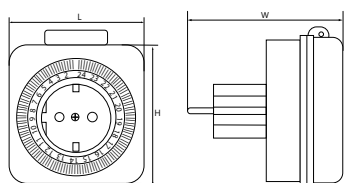

Суточный механический

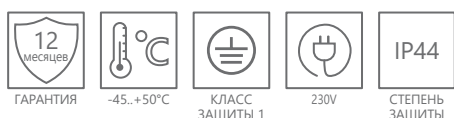

Артикул	Модель	Нагрузка	Кол-во программ (режимов)	Цвет	Размеры LxWxH, mm	Кол-во штук в упаковке
23204	TM31	3500W/16A	48	белый	90x99x79	48

## TM51

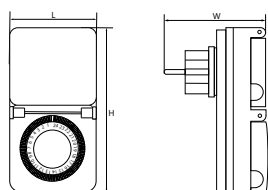

Суточный механический

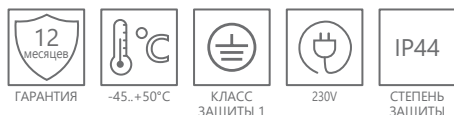

Артикул	Модель	Нагрузка	Кол-во программ (режимов)	Цвет	Размеры LxWxH, mm	Кол-во штук в упаковке
23239	TM51	3500W/16A	48	белый	117x62x74	48

## TM41

Реле времени недельное, электронное, без задержки включения  
Предназначено для коммутации электрических цепей переменного тока при номинальном напряжении 220В/50Гц и постоянного тока в диапазоне напряжений 24-100В.

- Простой и дружелюбный интерфейс программирования установок, высокая защита от поражения электрическим током, наличие одного канала управления и двух контактов нормально замкнутого и нормально разомкнутого
- Встроенный независимый источник питания для энергонезависимой памяти, цифровое управление коммутацией канала, высокая точность удержания времени срабатывания.
- Допустимые колебания напряжения питания – от 0,85 до 1,1 номинального значения.
- Способ установки: монтаж на DIN-рейку.

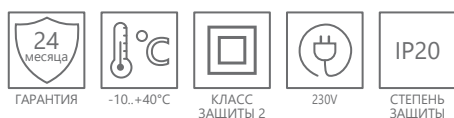

Артикул	Модель	Нагрузка	Кол-во программ (режимов)	Цвет	Размеры LxWxH, mm	Кол-во штук в упаковке
23248	TM41	3500W/16A	8	белый	90x36x64	100



## TM21



- 10 программ ВКЛ/ВЫКЛ «ON/OFF» с шагом в одну минуту
- Индикатор выходной мощности LED
- Дисплей с секундами
- Выбор режимов ON/AUTO/OFF (включение/авто/выключение)
- Функция случайного включения с плавающим опережением от 10 до 31 минуты с 18:00 до 6:00
- Выбор 12 или 24-х часового режима
- Функция перевода на летнее время
- 16 комбинаций дней недели

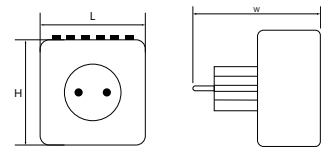

Недельный электронный



Артикул	Модель	Нагрузка	Кол-во программ (режимов)	Цвет	Размеры LxWxH, мм	Кол-во штук в упаковке
23215	TM21	3500W/16A	10	белый	75x72x77	48

## TM22



- 10 программ ВКЛ/ВЫКЛ «ON/OFF» с шагом в одну минуту
- Дисплей с секундами
- Выбор режимов ON/AUTO/OFF (включение/авто/выключение)
- Функция случайного включения с плавающим опережением от 10 до 31 минуты с 18:00 до 6:00
- Выбор 12 или 24-х часового режима
- Функция перевода на летнее время
- 16 комбинаций дней недели

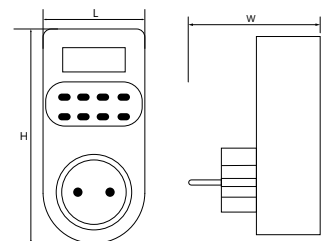

Недельный электронный

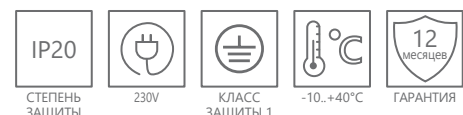

Артикул	Модель	Нагрузка	Кол-во программ (режимов)	Цвет	Размеры LxWxH, мм	Кол-во штук в упаковке
23205	TM22	3500W/16A	10	белый	127x60x88	48

## TM23

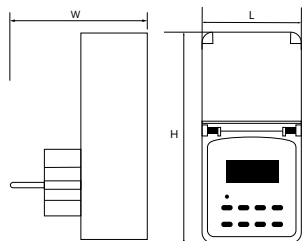

Недельный электронный

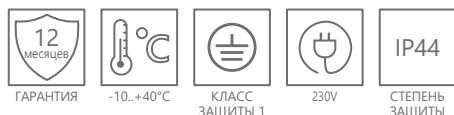

- 10 программ ВКЛ/ВЫКЛ «ON/OFF» с шагом в одну минуту
- Дисплей с секундами
- Выбор режимов ON/AUTO/OFF (включение/авто/выключение)
- Функция случайного включения с плавающим опережением от 10 до 31 минуты с 18:00 до 6:00
- Выбор 12 или 24-х часового режима
- Функция перевода на летнее время
- 16 комбинаций дней недели



Артикул	Модель	Нагрузка	Кол-во программ (режимов)	Цвет	Размеры LxWxH, mm	Кол-во штук в упаковке
23206	TM23	3500W/16A	10	белый	140x65x88	48

## TM24

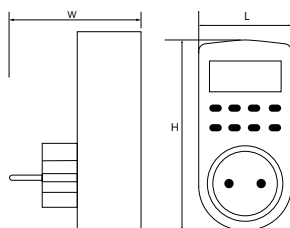

Недельный электронный

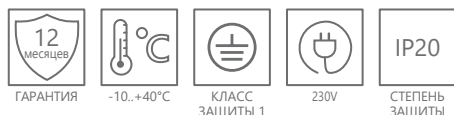

- 20 программ «ON/OFF» с шагом в 1 минуту.
- Выбор режимов MANUAL ON / AUTO / MANUAL OFF
- ЖК-дисплей с секундомером.
- Функция перевода на летнее время.
- Функция случайного включения с плавающим опережением от 2 до 30.
- В функции обратного отсчета максимум 23 часа 59 минут 59 секунд.
- 15 комбинаций дней недели



Артикул	Модель	Нагрузка	Кол-во программ (режимов)	Цвет	Размеры LxWxH, mm	Кол-во штук в упаковке
23257	TM24	3600Вт/16А	20	белый	100x45x79	48

## TM25

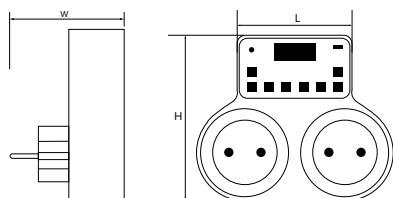

Недельный электронный

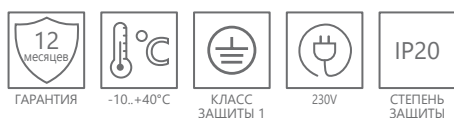

- 10 программ ВКЛ/ВЫКЛ «ON/OFF» с шагом в одну минуту
- Индикатор выходной мощности LED
- Дисплей с секундами
- Выбор режимов ON/AUTO/OFF (включение/авто/выключение)
- Функция случайного включения с плавающим опережением от 10 до 31 минуты с 18:00 до 6:00
- Выбор 12 или 24-х часового режима
- Функция перевода на летнее время
- 16 комбинаций дней недели



Артикул	Модель	Нагрузка	Кол-во программ (режимов)	Цвет	Размеры LxWxH, mm	Кол-во штук в упаковке
23236	TM25	3500W/16A	10	белый	100x120x77	48



## TM72, TM74



TM72  
двухканальный

TM74  
четырёхканальный

Выключатель позволяет включать только часть осветительного прибора (ов) и комбинировать каналы по вашему желанию.

- Большой запас мощности позволяет подключать многоламповые осветительные приборы
- Обладает функциями привязки нескольких пультов ДУ к одному коммутационному блоку и привязки одного пульта ДУ к нескольким коммутационным блокам.

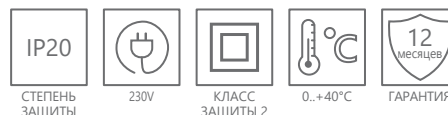

Артикул	Модель	Нагрузка	Кол-во программ (режимов)	Цвет	Размеры LxWxH, mm	Кол-во штук в упаковке
23262	TM72	1000W	2	белый	90x46x23	50
23263	TM74	1000W	4	белый	100x55x25	50

## TM75, TM76



TM75  
двухканальный

TM76  
трехканальный

Выключатель позволяет включать только часть осветительного прибора (ов) и комбинировать каналы по вашему желанию.

- Большой запас мощности позволяет подключать многоламповые осветительные приборы
- Возможность задержки включения 10-60 секунд.



Артикул	Модель	Нагрузка	Кол-во программ (режимов)	Цвет	Размеры LxWxH, mm	Кол-во штук в упаковке
23344	TM75	1000W	2	черное серебро	97x53x25	50
23345	TM76	1000W	3	черное серебро	97x53x25	50

## EK40, EK50

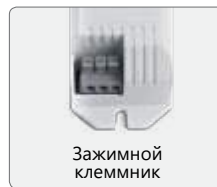
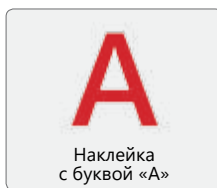

Блок аварийного питания  
Материал – поликарбонат PC  
Блок аварийного питания, аккумуляторная батарея, наклейка с буквой «А», инструкция по подключению в комплекте.



Артикул	Модель	Нагрузка, W	Мощность в аварийном режиме, W	Выходное напряжение, В	Время работы от батареи	Выходной ток, mA	Размеры, mm	Кол-во штук в упаковке
41327	EK40	10-40	10-40	170-220	до 3 часов, 4400мАч	40-250	150x28x40	20
41326	EK50	10-50	7	30-150	до 3 часов, 2200мАч	50-280	150x28x40	50

## EB51S, EB52

ЭПРА – электронный пускорегулирующий аппарат:

- устройство, при помощи которого осуществляется пуск и поддержание рабочего режима люминесцентных ламп
- использование ЭПРА помогает добиться стабильности работы в широком диапазоне питающих напряжений и увеличить срок службы.

Прямого включения. Материал – пластик

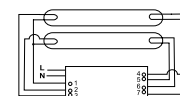
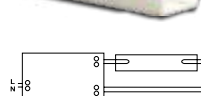

Артикул	Модель	Мощность, Вт	Тип трубки	Цоколь	Размеры LxWxH, mm	Кол-во штук в упаковке
21519	EB51S	18	T8	G13	195x28x19	200
21520	EB51S	30	T8	G13	195x28x19	200
21521	EB51S	36	T8	G13	195x28x19	200
21522	EB52	2x18	T8	G13	195x33x25	200
21524	EB52	2x36	T8	G13	195x33x25	200

## EB53

Электронный ПРА для ламп T8 G13.  
Электронный балласт EB53 предназначен для аквариумных светильников и рекламных световых коробов.

Патрон, крепежи в комплекте.  
Материал – пластик

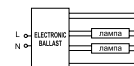
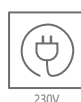

Артикул	Модель	Мощность, Вт	Тип трубки	Цоколь	Размеры LxWxH, mm	Кол-во штук в упаковке
21553	EB53	2x36	T8	G13	164x32x22	100

## TRA25



Понижающий трансформатор с 220 на 12V обеспечивают стабильный и безопасный режим работы ламп, преобразовывая стандартное напряжение сети в 12V.

Материал – металл

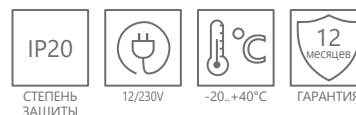

Артикул	Модель	Мощность, W	Максимальная нагрузка, W	Минимальная нагрузка, W	Входной ток	Выходной ток	Выходное напряжение, V	Цвет	Размеры LxWxH, mm	Кол-во штук в упаковке
21004	TRA25	60	60	20	0,27А	5А	11,6V	серебро	80x28x34	100
21005	TRA25	105	105	35	0,47А	8,75А	11,6V	серебро	84x29x42	100
21006	TRA25	150	150	50	0,87А	12,5А	11,6V	серебро	94x36x48	100

## PRO11

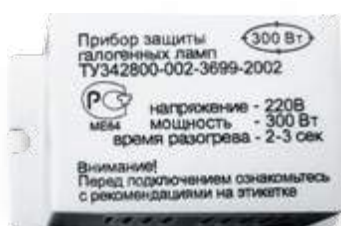

Блоки защиты для галогенных ламп

Блоки защиты предназначены для оптимизации работы галогенных ламп и ламп накаливания. Они обеспечивают плавный пуск, помогают избежать частых перегораний, значительно продлевают срок службы, и защищают лампы от возможных резких скачков напряжения. Блоки защиты предназначены для работы в цепях с напряжением 230V.

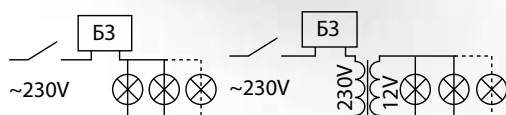

Артикул	Модель	Мощность, W	Размеры LxWxH, mm	Кол-во штук в упаковке
21451	PRO11	150	55x30x15	200

## LB0020

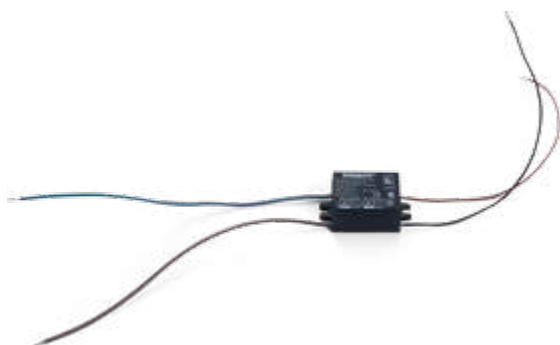

Трансформаторы и защита для галогенных ламп



Артикул	Модель	Нагрузка, W	Выходной ток	Выходное напряжение, V	Размеры LxWxH, mm	Кол-во штук в упаковке
32053	LB0020	1-3,5	350mA	3-10	45x25x15	1



## DM6065



Драйверы для светодиодных светильников  
Материал корпуса – пластик.



ГАРАНТИЯ



220-240V



СТЕПЕНЬ  
ЗАЩИТЫ

Артикул	Модель	Применение	Нагрузка, W	Выходной ток	Выходное напряжение, V	Размеры LxWxH, мм	Кол-во штук в упаковке
55122	DM6065	SPN6065, AL2115	50	490mA	94	120x10x10	1

## LB015, LB017



Драйверы для светодиодных светильников  
Материал корпуса – пластик.



ГАРАНТИЯ



220-240V



СТЕПЕНЬ  
ЗАЩИТЫ

Артикул	Модель	Применение	Нагрузка, W	Выходной ток	Выходное напряжение, V	Размеры LxWxH, мм	Кол-во штук в упаковке
21595	LB015	AL2115	36	360mA	94	120x10x10	50
21602	LB017	AL2115, AL2116	36	360mA	91	160x15x15	50

## LB0152, LB0153



Драйверы для светодиодных светильников  
Материал корпуса – пластик.



ГАРАНТИЯ



180-264V



СТЕПЕНЬ  
ЗАЩИТЫ

Артикул	Модель	Применение	Нагрузка, W	Выходной ток	Выходное напряжение, V	Размеры LxWxH, мм	Кол-во штук в упаковке
21632	LB0152	AL500, AL502, AL504, AL505, AL2110, AL2111	3	250mA	8-11	40x21x20	1
21633	LB0153	AL500, AL502, AL504, AL505, AL2110, AL2111, AL605, AL512	6	260mA	18-21	70x38x23	1

## LB149, LB151, LB153, LB154, LB155, LB156



Драйверы для светодиодных светильников  
Материал корпуса – пластик.



Артикул	Модель	Применение	Нагрузка, W	Выходной ток	Выходное напряжение, V	Размеры LxWxH, mm	Кол-во штук в упаковке
21575	LB149	AL2550	8	280mA	24-30	88x38x23	200
21577	LB151	AL2551	8	280mA	24-30	88x38x23	200
21579	LB153	AL2660	8	280mA	24-30	88x38x23	200
21580	LB154	AL2660	16	280mA	48-60V для white и 24-30V для red	88x38x23	200
21581	LB155	AL2661	8	280mA	24-30	88x38x23	200
21582	LB156	AL2661	16	280mA	48-60V для white и 24-30V для red	88x38x23	200

## LB515



Драйверы для светодиодных светильников  
Материал корпуса – пластик.

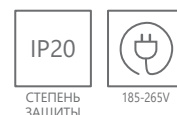

Артикул	Модель	Применение	Нагрузка, W	Выходной ток	Выходное напряжение, V	Размеры LxWxH, mm	Кол-во штук в упаковке
29724	LB515	AL516, AL517, AL518	10-12	240mA	19-30	70x15x40	1

## LB023, LB025, LB027



Драйверы для светодиодных светильников  
Материал корпуса – пластик.

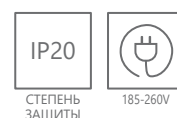

Артикул	Модель	Применение	Нагрузка, W	Выходной ток	Выходное напряжение, V	Размеры LxWxH, mm	Кол-во штук в упаковке
21660	LB023	AL2113	36	900mA	27-42	160x15x15	1
21664	LB025	AL2113	36	900mA	27-42	160x15x15	1
21670	LB027	AL2117	40	105mA	380	160x15x15	1

## LB0161, LB0162, LB0163, LB0164

Драйверы для светодиодных светильников  
Материал корпуса – пластик.

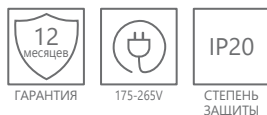

Артикул	Модель	Применение	Нагрузка, W	Выходной ток	Выходное напряжение, V	Размеры LxWxH, мм	Кол-во штук в упаковке
29728	LB0161	AL508	6	110mA	45-52	40x25x20	1
29729	LB0162	AL508	9	110mA	60-70	40x25x20	1
29730	LB0163	AL508	14	110mA	120-140	40x25x20	1
41025	LB0164	AL508	20	120mA +-5%	140-180	50x50x10	1

## LB0165, LB0166, LB0167, LB0168

Драйверы для светодиодных светильников  
Материал корпуса – пластик.

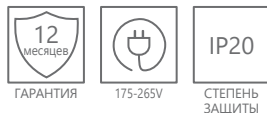

Артикул	Модель	Применение	Нагрузка, W	Выходной ток	Выходное напряжение, V	Размеры LxWxH, мм	Кол-во штук в упаковке
41215	LB0165	AL509	6	170mA	25-35	40x25x20	1
41216	LB0166	AL509	12	200mA	50-65	50x50x10	1
41217	LB0167	AL509	18	220mA	67-86	50x50x10	1
41218	LB0168	AL509	26	240mA	100-130	50x50x10	1

## LB0353, LB0354, LB0355, LB0356

Драйверы для светодиодных светильников  
Материал корпуса – пластик.

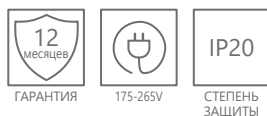

Артикул	Модель	Применение	Нагрузка, W	Выходной ток	Выходное напряжение, V	Размеры LxWxH, мм	Кол-во штук в упаковке
21666	LB0353		6	260mA	18-21	66x31x20	1
21667	LB0354	AL500, AL502, AL504,	9-12	280mA	28-42	65x30x22	1
21668	LB0355	AL505, AL2110, AL2111	15-18	280mA	48-62	88x38x23	1
21669	LB0356		24	280mA	76-82	88x38x23	1

## LH108



общего назначения  
Материал – пластик



230V

Артикул	Модель	Патрон	Размеры	Цвет	Кол-во штук в упаковке
41033	LH108	E27	Ø38x55	белый	200
41034	LH108	E27	Ø38x55	черный	200

## LH109



общего назначения  
Материал – пластик



230V

Артикул	Модель	Патрон	Размеры	Цвет	Кол-во штук в упаковке
41036	LH109	E27	Ø38x55	белый	200
41037	LH109	E27	Ø38x55	черный	200

## LH111, LH112



общего назначения  
Материал – пластик  
Максимальная мощность – 500W



230V

Артикул	Модель	Патрон	Размеры	Цвет	Кол-во штук в упаковке
22346	LH111	E14	Ø26x56	белый	800/1000
22347	LH112	E14	Ø43x56	белый	600/500

## LH110



общего назначения  
Материал – пластик  
Максимальная мощность – 1000W



230V

Артикул	Модель	Патрон	Размеры	Цвет	Кол-во штук в упаковке
22348	LH110	E27	Ø57x59	белый	400

## LH01, LH02



общего назначения  
Материал – керамика  
Максимальная мощность – 1000W



230V

Артикул	Модель	Патрон	Размеры	Цвет	Кол-во штук в упаковке
22327	LH01	E27	Ø40x45	белый	200
41035	LH02	E27	Ø40x45	белый	200

## LH11



общего назначения  
Материал – керамика  
Максимальная мощность – 500W



230V

Артикул	Модель	Патрон	Размеры	Цвет	Кол-во штук в упаковке
22326	LH11	E14	Ø33x43	белый	400

## LH50

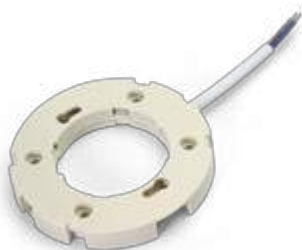

светодиодная  
Материал – пластик  
Максимальная мощность – 100W



230V

Артикул	Модель	Патрон	Размеры	Цвет	Кол-во штук в упаковке
41038	LH50	GX53	Ø75x10	белый	400

## LH140



общего назначения  
Материал – керамика  
Максимальная мощность – 1000W



230V

Артикул	Модель	Патрон	Размеры	Цвет	Кол-во штук в упаковке
22345	LH140	E40	Ø55x72	белый	100

### LH21

галогенных/светодиодных  
Материал – пластик  
Максимальная мощность – 20W  
Длина провода – 0,2м



Артикул	Модель	Патрон	Размеры	Цвет	Кол-во штук в упаковке
22333	LH21	G4.0	Ø9x17	черный	2000

### LH22

галогенных/светодиодных  
Материал – керамика  
Максимальная мощность – 50W  
Длина провода – 0,15м



Артикул	Модель	Патрон	Размеры	Цвет	Кол-во штук в упаковке
22303	LH22	G4.0	17x14x2	белый	1500

### LH26

галогенных/светодиодных  
Материал – керамика  
Максимальная мощность – 100W  
Длина провода – 0,15м



Артикул	Модель	Патрон	Размеры	Цвет	Кол-во штук в упаковке
22307	LH26	G5.3	Ø17x10	белый	1500

### LH29

галогенных/светодиодных  
Материал – керамика  
Максимальная мощность – 35W  
Длина провода – 0,15м



Артикул	Модель	Патрон	Размеры	Цвет	Кол-во штук в упаковке
22319	LH29	G9	24x20x15	белый	1000

### LH32, LH34

галогенных/светодиодных  
Материал – керамика  
Максимальная мощность – 50W  
Длина провода – 0,15м

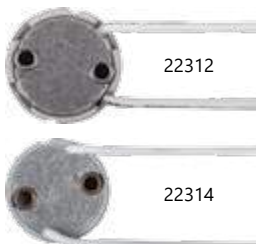

Артикул	Модель	Патрон	Размеры	Цвет	Кол-во штук в упаковке
22312	LH32	GU10	Ø16x28	белый	1000
22314	LH34	GU10	Ø16x28	белый	800

галогенных/светодиодных  
Материал – керамика  
Максимальная мощность – 100W

Модель	Напряжение
LH19	230V
LH20	12V



Артикул	Модель	Патрон	Размеры	Длина провода, м	Кол-во штук в упаковке
22341	LH19	G4.0	9x6x17	0,7	2 000
22340	LH20	G4.0	9x6x17	0,15	2 000

### LH119

галогенных/светодиодных  
Материал – керамика  
Максимальная мощность – 100W  
Длина провода – 0,15 м



Артикул	Модель	Патрон	Размеры	Цвет	Кол-во штук в упаковке
22349	LH119	G9	Ø12x25	белый	500
22350	LH119	G9	Ø12x25	белый	500

### LH40, LH41

J189  
Материал – керамика  
Максимальная мощность – 1000W



Артикул	Модель	Патрон	Размеры	Цвет	Кол-во штук в упаковке
22318	LH40	R7S	144x16x41	белый	400
22316	LH41	R7S	210x16x41	белый	200

## LH62



LH62 станет идеальным решением, когда света одной лампы недостаточно.  
Для основного или дополнительного освещения, в квартире и офисе, в подсобном помещении или детской комнате, в светильниках с плафоном любой формы и размера - сфера применения ограничена лишь воображением.  
Механизм наклона и поворота на 360° каждого из трех патронов делает переходник LH62 еще более функциональным и универсальным.



Артикул	Модель	Патрон	Цоколь	Размеры	Цвет	Кол-во штук в упаковке
41219	LH62	E27	3xE27	Ø120x110	белый	60

## LH61



общего назначения  
Материал – термопластик



Артикул	Модель	Патрон	Размеры	Цвет	Кол-во штук в упаковке
41039	LH61	E27	39x40x64	белый	200

## LH63



общего назначения  
Материал – термопластик  
Максимальная мощность – 600W



Артикул	Модель	Патрон	Цоколь	Размеры	Цвет	Кол-во штук в упаковке
22342	LH63	E27	E14	Ø39x64	белый	600

## LH64



общего назначения  
Материал – термопластик  
Максимальная мощность – 100W



Артикул	Модель	Патрон	Цоколь	Размеры	Цвет	Кол-во штук в упаковке
22334	LH64	E14	E27	Ø28x43	белый	600

## LH65



общего назначения  
Материал – термопластик  
Максимальная мощность – 600W



Артикул	Модель	Патрон	Цоколь	Размеры	Цвет	Кол-во штук в упаковке
22343	LH65	E40	E27	Ø47x79	белый	400

## LH67



общего назначения  
Материал – термопластик  
Максимальная мощность – 500W

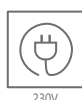

Артикул	Модель	Патрон	Цоколь	Размеры	Цвет	Кол-во штук в упаковке
22344	LH67	E27	E40	Ø26x52	белый	500

## LH68



общего назначения  
Материал – сплав нейзильбер  
Максимальная мощность – 500W



Артикул	Модель	Патрон	Цоколь	Размеры	Цвет	Кол-во штук в упаковке
22354	LH68	E27	E40	Ø34x40	металлик	1020

## DM103

сетевой шнур  
с электронным диммером



220V

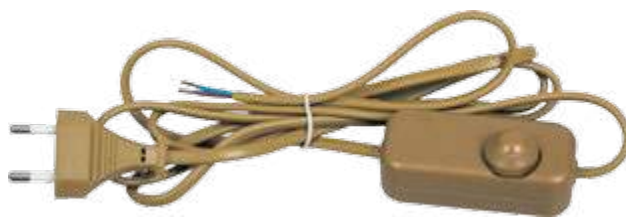

Артикул	Модель	Мощность, W	Диммер	Размеры	Цвет	Кол-во штук в упаковке
23056	DM103	200	электронный 40-220V	230x80x30	белый	100
23057	DM103	200	электронный 40-220V	230x80x30	золото	100
23058	DM103	200	электронный 40-220V	230x80x30	прозрачный	100
23059	DM103	200	электронный 40-220V	230x80x30	черный	100

## DM106

сетевой шнур  
с ножным выключателем



230V



29843



29845



29844

Артикул	Модель	Размеры	Цвет	Кол-во штук в упаковке
29843	DM106	115x45x45	черный	100
29844	DM106	115x45x45	белый	100
29845	DM106	115x45x45	прозрачный	100

## KF-НК-1

сетевой шнур  
с выключателем



230V



Артикул	Модель	Размеры	Длина изделия, м	Цвет	Кол-во штук в упаковке
23048	KF-НК-1	205x65x30	1,9	белый	200
23049	KF-НК-1	210x60x20	1,9	серый	200
23050	KF-НК-1	205x65x25	1,9	черный	200
23051	KF-НК-1	205x70x25	1,9	золото	200

сетевой шнур  
с выключателем



220V



Артикул	Модель	Размеры	Длина изделия, м	Цвет	Кол-во штук в упаковке
41150	DM107	250x50x30	1,5 + 0,5	белый	80
41152	DM107	250x50x30	1,5 + 0,5	прозрачный	80
41151	DM107	250x50x30	1,5 + 0,5	черный	80

## CAB239

сетевой шнур  
для LED DM239



ГАРАНТИЯ



230V



Артикул	Модель	Тип соединителя	Длина изделия, мм	Кол-во штук в упаковке
10312	CAB239	2 pin	1200	200

## CAB278

соединительный  
кабель для LED CAB



ГАРАНТИЯ



230V



Артикул	Модель	Тип соединителя	Длина изделия, мм	Кол-во штук в упаковке
10298	CAB278	3 pin (для AL5028)	100	500

## E-221, E-222, E-223



1 динамик на батарейках, 1 кнопка



Артикул	Модель	Количество мелодий	Цвет	Размеры блока, мм	Размер кнопки, мм	Источник питания кнопки	Дальность действия	Кол-во штук в упаковке
23677	E-221	32 мелодии	белый/синий	98x50x30	80x50x20	12V 1x23A (в комплекте)	100м	60
23678	E-222	32 мелодии	белый/синий	105x54x32	80x50x20	12V 1x23A (в комплекте)	100м	60
23679	E-223	32 мелодии	белый/синий	98x62x32	80x50x20	12V 1x23A (в комплекте)	100м	60

## E-375



Регулировка громкости  
1 динамик на батарейках, 1 кнопка



Артикул	Модель	Количество мелодий	Цвет	Размеры блока, мм	Размер кнопки, мм	Источник питания кнопки	Дальность действия	Кол-во штук в упаковке
23688	E-375	36 мелодий	белый/зеленый	40x75x120	35x75x25	12V 1x23A (в комплекте)	80м	60

## E-376



1 динамик на батарейках, 1 кнопка



Артикул	Модель	Количество мелодий	Цвет	Размеры блока, мм	Размер кнопки, мм	Источник питания кнопки	Дальность действия	Кол-во штук в упаковке
23689	E-376	36 мелодий	белый/синий	35x70x100	36x88x30	12V 1x23A (в комплекте)	80м	60



## E-374



Регулировка громкости  
1 динамик на батарейках, 1 кнопка



Артикул	Модель	Количество мелодий	Цвет	Размеры блока, мм	Размер кнопки, мм	Источник питания кнопки	Дальность действия	Кол-во штук в упаковке
23687	E-374	36 мелодий	белый/синий	35x100x100	35x75x25	12V 1x23A (в комплекте)	80м	60

## E-372



Регулировка громкости  
1 динамик на батарейках, 1 кнопка IP44



Артикул	Модель	Количество мелодий	Цвет	Размеры блока, мм	Размер кнопки, мм	Источник питания кнопки	Дальность действия	Кол-во штук в упаковке
23685	E-372	36 мелодий	белый/серый	27x60x100	35x80x20	12V 1x23A (в комплекте)	80м	60

## E-373



Регулировка громкости  
1 динамик на батарейках, 1 кнопка



Артикул	Модель	Количество мелодий	Цвет	Размеры блока, мм	Размер кнопки, мм	Источник питания кнопки	Дальность действия	Кол-во штук в упаковке
23686	E-373	36 мелодий	белый/серый	21x61x105	45x78x15	12V 1x23A (в комплекте)	80м	60

## E-367



Шифрование сигнала  
Регулировка громкости  
1 динамик на батарейках, 1 кнопка



Артикул	Модель	Количество мелодий	Цвет	Размеры блока, мм	Размер кнопки, мм	Источник питания кнопки	Дальность действия	Кол-во штук в упаковке
23674	E-367	35 мелодий	белый/хром	110x66x25	90x35x19	12V 1x23A (в комплекте)	100м	60

## 007-D

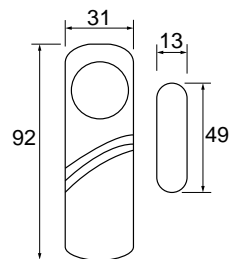

Сигнализация  
Шифрование сигнала – есть



Артикул	Модель	Количество мелодий	Цвет	Размеры блока, мм	Размер магнитного датчика, мм	Дальность действия	Кол-во штук в упаковке
23602	007-D	1 мелодия	белый	92x31x16	49x13x12	100м	200

## MC2



Детектор для проверки денег

Для проверки подлинности купюр используется УФ люминесцентная лампа. Детектор оснащен светодиодным фонариком (находится сбоку).

лампа 4Вт G5 в комплекте.



Артикул	Модель	Мощность, W	Цоколь	Цвет	Размеры LxWxH, мм	Кол-во штук в упаковке
22025	MC2	4	G5	синий	165x58x25	100

## TM81, TM82, TM83

Кнопка-выключатель беспроводной

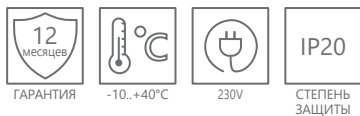

Артикул	Модель	Нагрузка	Кол-во клавиш	Цвет	Размеры LxWxH, mm	Кол-во штук в упаковке
41128	TM81	500W	одноклавишный	белый	86x88x10	100
41129	TM82	500W	двухклавишный	белый	86x88x10	100
41130	TM83	500W	трехклавишный	белый	86x88x10	100

## LD100

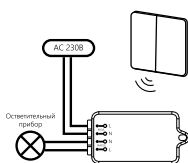

Контроллер для управления осветительным оборудованием

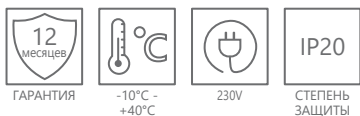

Артикул	Модель	Нагрузка	Дальность сигнала, m	Частота	Кол-во кнопок на один контроллер	Цвет	Размеры LxWxH, mm	Кол-во штук в упаковке
41131	LD100	500W	до 70	RF 433МГц	до 20шт	белый	32x23x60	250

## TM181

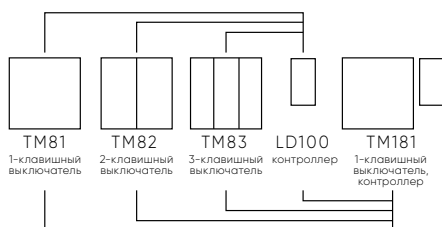

Комплект:  
 – выключатель одноклавишный беспроводной TM81  
 – радиочастотный контроллер LD100

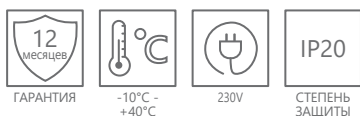

Артикул	Модель	Нагрузка	Кол-во клавиш	Цвет	Размеры LxWxH, mm	Кол-во штук в упаковке
41126	TM181	500W	одноклавишный	белый	86x88x10	100

УЛИЧНОЕ  
ОСВЕЩЕНИЕ

08



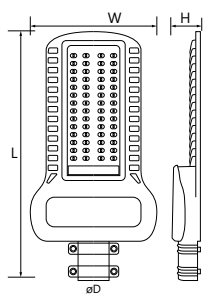

светодиодный  
 Монтаж – на столб Ø40-60mm  
 Тип кривой света – Ш (широкая)  
 Материал корпуса – алюминий.



Артикул	Модель	Мощность, W	Световой поток, Lm	Цветовая температура, K	Тип светодиода	Цвет	Размеры LxWxH, mm	Кол-во штук в упаковке
41262	SP3050	30	3600	5000	45xSMD2835	серый	370x58x140	4
41263	SP3050	30	3600	4000	45xSMD2835	серый	370x58x140	4
41264	SP3050	50	6000	5000	90xSMD2835	серый	430x58x175	4
41265	SP3050	50	6000	4000	90xSMD2835	серый	430x58x175	4
41266	SP3050	80	9600	5000	100xSMD2835	серый	530x65x265	2
41267	SP3050	80	9600	4000	100xSMD2835	серый	530x65x265	2
41268	SP3050	100	12000	5000	125xSMD2835	серый	530x65x265	2
41269	SP3050	100	12000	4000	125xSMD2835	серый	530x65x265	2
41270	SP3050	120	14400	5000	160xSMD2835	серый	530x65x265	2
41271	SP3050	120	14400	4000	160xSMD2835	серый	530x65x265	2
41272	SP3050	150	18000	5000	200xSMD2835	серый	550x65x265	2
41273	SP3050	150	18000	4000	200xSMD2835	серый	550x65x265	2

### SP2918, SP2919, SP2920, SP2921, SP2922, SP2923, SP2924

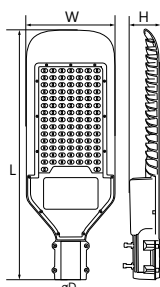

светодиодный  
 Монтаж – на столб Ø55-65mm  
 Тип кривой света – Ш (широкая)  
 Материал корпуса – алюминий.



32575

Артикул	Модель	Мощность, W	Световой поток, Lm	Цветовая температура, K	Тип светодиода	Цвет	Размеры LxWxH, mm	Кол-во штук в упаковке
32213	SP2921	30	3000	6400	30xSMD3535	серый	300x130x50	15
32214	SP2922	50	5000	6400	50xSMD3535	серый	360x160x70	10
32276	SP2922	50	5000	3000	50xSMD3535	серый	360x160x70	10
32215	SP2923	80	8000	6400	50xSMD3535	серый	360x160x70	4
32216	SP2924	100	10000	6400	100xSMD3535	серый	480x180x70	4
32277	SP2924	100	10000	3000	100xSMD3535	серый	480x180x70	4
32573	SP2918	120	12000	6400	100xSMD3535	серый	480x180x70	4
32574	SP2919	150	15000	6400	150xSMD3535	серый	600x200x70	4
32575	SP2920	200	20000	6400	200xSMD3535	серый	740x275x85	2

## SP2818, SP2819, SP2820

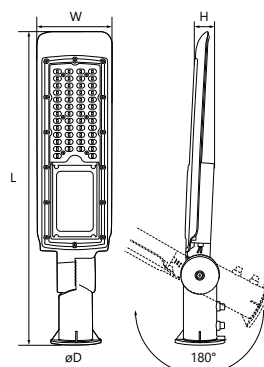

светодиодный  
 Монтаж – на столб Ø60mm  
 Тип кривой света – Ш (широкая)  
 Материал корпуса – алюминий.

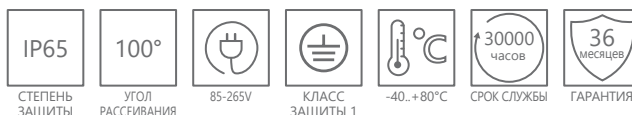

Артикул	Модель	Мощность, W	Световой поток, Lm	Цветовая температура, K	Тип светодиода	Цвет	Размеры LxWxH, mm	Кол-во штук в упаковке
32251	SP2818	30	3000	6400	30xSMD3535	черный	495x112x87	15
32252	SP2819	50	5000	6400	50xSMD3535	черный	537x130x87	10
32253	SP2820	100	10000	6400	100xSMD3535	черный	660x167x87	5

## SP2925, SP2926, SP2927, SP2928

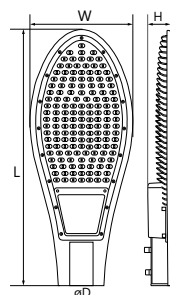

светодиодный  
 Тип кривой света – Ш (широкая)  
 Материал корпуса – алюминий.

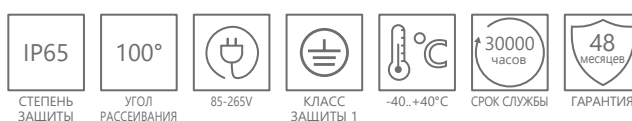

Артикул	Модель	Мощность, W	Световой поток, Lm	Цветовая температура, K	Тип светодиода	Цвет	Размеры LxWxH, mm	Монтаж на столб, mm	Кол-во штук в упаковке
32217	SP2925	30	3150	6400	30xSMD4545	черный	360x150x47	Ø40	15
32218	SP2926	50	5400	6400	50xSMD4545	черный	415x168x47	Ø40	10
32219	SP2927	100	10800	6400	100xSMD4545	черный	582x234x65	Ø60	4
32220	SP2928	150	16400	6400	150xSMD4545	черный	682x274x65	Ø60	3

## SP3031, SP3032, SP3033

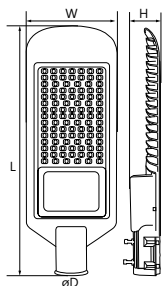

светодиодный  
Материал корпуса – алюминий.

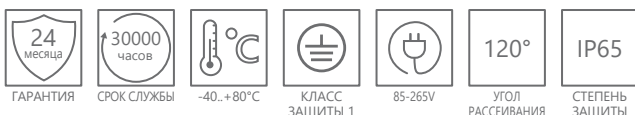

Артикул	Модель	Мощность, W	Световой поток, Lm	Цветовая температура, K	Тип светодиода	Цвет	Размеры LxWxH, mm	Монтаж на столб, mm	Кол-во штук в упаковке
32576	SP3031	30	3000	6400	30xSMD3535	черный	355x132x62	Ø40	15
32577	SP3032	50	5000	6400	50xSMD3535	черный	385x150x62	Ø40	10
32578	SP3033	100	10000	6400	100xSMD3535	черный	550x200x85	Ø60	5

### ДС-2



Кронштейн для крепления уличных консольных светильников на опору. Кронштейн ДС-02 состоит из металлической пластины толщиной 2мм и монтажной трубы для консольного закрепления светильника. Пластина крепится к опоре с помощью П-образной скобы диаметром 12мм и фиксируется на опоре гайками М12. На пластине закреплена изогнутая труба диаметром 32мм, на торце трубы зафиксировано посадочное место под светильник длиной 90мм. Соединения сварные, неразборные. Пластины и труба окрашены белой атмосферостойкой порошковой краской.



Артикул	Модель	Размеры	Цвет	Кол-во штук в упаковке
32877	ДС-2	625x460x280	белый	6

### ДС-1

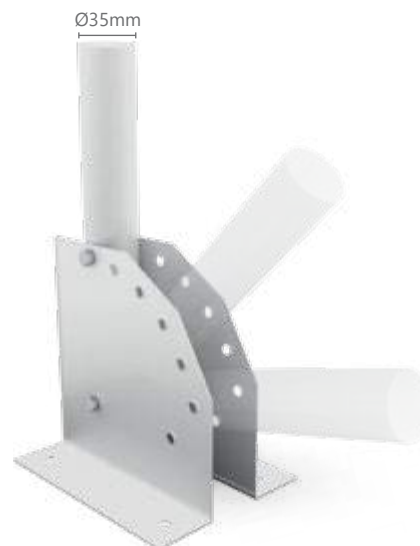

Кронштейн для крепления уличных консольных светильников на опору или на стену. Состоит из 2-х металлических пластин толщиной 2мм и монтажной трубы для консольного закрепления светильника.

Пластины крепятся к монтажной поверхности через отверстия диаметром 7мм. Угол крепления монтажной трубы регулируется с шагом 15° и фиксируется болтом М6 в отверстиях пластин. Пластины и труба окрашены белой атмосферостойкой порошковой краской.



Артикул	Модель	Размеры	Цвет	Кол-во штук в упаковке
32758	ДС-1	230x150x120	белый	10

## LL-889, LL-890



LL-889



LL-890

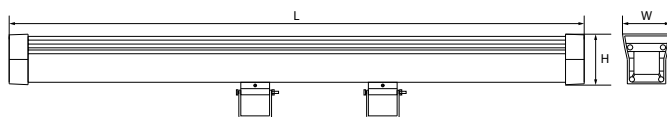

Светодиодный прожектор  
Монтаж – накладной  
Материал корпуса – алюминий.

Возможность комбинировать светильники с различным цветом и типом свечения. RGB подсветке не требуется контроллер, плавная смена цвета происходит автоматически.



Артикул	Модель	Мощность, W	Световой поток, Lm	Цвет свечения	Тип светодиода	Цвет	Размеры LxWxH, мм	Кол-во штук в упаковке
32155	LL-889	18	1400	2700K	18xSMD	серебристый	1000x46x46	20
32156	LL-889	18	1800	RGB	18xSMD	серебристый	1000x46x46	20
32200	LL-889	18	1400	6400K	18xSMD	серебристый	1000x46x46	20
32157	LL-890	36	2800	2700K	36xSMD	серебристый	1000x65x85	6
32158	LL-890	36	2800	RGB	36xSMD	серебристый	1000x65x85	6
32201	LL-890	36	2800	6400K	36xSMD	серебристый	1000x65x85	6

## LL-892



32257



32259

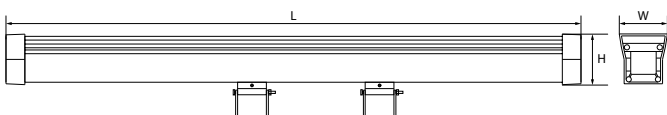

Светодиодный прожектор RGB  
Монтаж – накладной  
Материал корпуса – алюминий.  
Без драйвера в комплекте.

Предназначен для фасадной и архитектурной динамической подсветки. Поддерживает функции управления по протоколу DMX – 512 и рассчитан на работу от блока питания 24V DC - ES-24150 (150 Вт, артикул 25933) или ES-24200 (200 Вт, артикул 25934).

Имеется возможность подключения до 24-х светильников в линию. Максимально допустимая мощность линии – 220 Вт.

Рекомендованный контроллер для управления светильниками LD150. Подключение осуществляется через пятиконтактный разъем RS-485, который идет в комплекте.



Артикул	Модель	Мощность, W	Цвет свечения	Тип светодиода	Цвет	Размеры LxWxH, мм	Кол-во штук в упаковке
32256	LL-892	9	RGB	9xSMD	серебристый	500x48x40	16
32257	LL-892	12	RGB	12xSMD	серебристый	500x48x40	16
32258	LL-892	18	RGB	18xSMD	серебристый	1000x48x40	12
32259	LL-892	36	RGB	36xSMD	серебристый	1000x48x40	12



## контроллер **LD150**



Контроллер оснащён 60-ю встроенными программами. Может использоваться как с низковольтными светильниками 24V\*, так и со светильниками на 220V.

Имеет возможность регулировать скорости динамических режимов освещения.

Имеет функцию автоматической адресации подключенных светильников.

Не требует дополнительных настроек.

Материал корпуса - алюминий.

\* Передачу 24V DC питания без ощутимых потерь мощности можно осуществлять на расстояние 10м (длина светильников включается в 10м).



Комплектация:  
 - Провод с коннектором.  
 - SD-карта с установленными программами.  
 - 8 двойных клеммных колодок для подключения проводов к контроллеру.

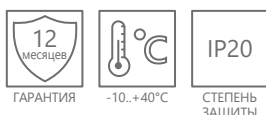

Артикул	Модель	Цвет	Размеры LxWxH, mm	Тип	Кол-во штук в упаковке
32260	LD150	черный	192x122x45	контроллер для светильников LL-892	10

## соединитель-коннектор **LD1500, LD1501**



LD1500



LD1501



Артикул	Модель	Длина, mm	Pin	Тип	Кол-во штук в упаковке
41274	LD1500	1000	2	соединитель-коннектор для LL-892 и блока питания	500
41275	LD1501	1000	3	соединитель-коннектор для LL-892 и контроллера LD150	500

## трансформатор **LB500**



Артикул	Модель	Входное напряжение, V	Выходное напряжение, V	Нагрузка, W	Максимальный входной ток, A	Максимальный выходной ток, A	Размер, mm	Кол-во штук в упаковке
25989	LB500	176-264	24	150	1.7	6.25	200x68x40	20
25934	LB500	176-264	24	200	2.3	8.3	244x80x32	20

## LL-882, LL-883, LL-884, LL-885



Артикул	Модель	Мощность, W	Световой поток, Lm	Цвет свечения	Тип светодиода	Цвет	Размеры LxWxH, мм	Кол-во штук в упаковке
32138	LL-882	5	350	2700K	5xSMD	металлик	95x95x130	27
32139	LL-882	5	350	6400K	5xSMD	металлик	95x95x130	27
32234	LL-882	5	–	● зеленый	5xSMD	металлик	95x95x130	27
32140	LL-883	12	840	2700K	12xSMD	металлик	150x150x200	12
32141	LL-883	12	840	6400K	12xSMD	металлик	150x150x200	12
32142	LL-883	12	–	● RGB	12xSMD	металлик	150x150x200	12
32235	LL-883	12	–	● зеленый	12xSMD	металлик	150x150x200	12
32143	LL-884	18	1400	2700K	18xSMD	металлик	180x180x230	12
32144	LL-884	18	1400	6400K	18xSMD	металлик	180x180x230	12
32145	LL-884	18	–	● RGB	18xSMD	металлик	180x180x230	12
32236	LL-884	18	–	● зеленый	18xSMD	металлик	180x180x230	12
32146	LL-885	36	2520	2700K	36xSMD	металлик	230x230x260	6
32147	LL-885	36	2520	6400K	36xSMD	металлик	230x230x260	6
32148	LL-885	36	–	● RGB	36xSMD	металлик	230x230x260	6
32237	LL-885	36	–	● зеленый	36xSMD	металлик	230x230x260	6

## LL-886, LL-887, LL-888



Светодиодный светильник  
ландшафтно-архитектурный  
Монтаж – на кронштейн  
Материал корпуса – алюминий.



Артикул	Модель	Мощность, W	Световой поток, Lm	Цвет свечения	Тип светодиода	Угол рассеивания	Цвет	Размеры LxWxH, мм	Кол-во штук в упаковке
32149	LL-886	10	800	2700K	1xCOB	15°	металлик	90x90x115	30
32150	LL-886	10	800	6400K	1xCOB	15°	металлик	90x90x115	30
32238	LL-886	10	–	● зеленый	1xCOB	15°	металлик	90x90x115	30
32151	LL-887	20	1500	2700K	1xCOB	23°	металлик	115x115x135	20
32152	LL-887	20	1500	6400K	1xCOB	23°	металлик	115x115x135	20
32239	LL-887	20	–	● зеленый	1xCOB	23°	металлик	115x115x135	20
32153	LL-888	30	2700	2700K	1xCOB	15°	металлик	150x150x170	12
32154	LL-888	30	2700	6400K	1xCOB	15°	металлик	150x150x170	12
32240	LL-888	30	–	● зеленый	1xCOB	15°	металлик	150x150x170	12

## SP2704, SP2705, SP2706

Возможность комбинировать светильники с различным цветом и типом свечения. RGB подсветке не требуется контроллер, плавная смена цвета происходит автоматически.

Светодиодный светильник тротуарный (грунтовый)  
Монтаж – на колышке  
Материал корпуса – алюминий.

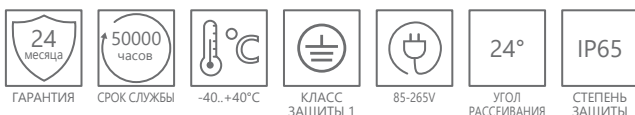

Артикул	Модель	Мощность, W	Световой поток, Lm	Цвет свечения	Тип светодиода	Цвет	Размеры LxWxH, mm	Монтажная глубина, mm	Кол-во штук в упаковке
32125	SP2704	3	300	2700K	3xHPL	черный	85x85x200	210	20
32126	SP2704	3	300	6400K	3xHPL	черный	85x85x200	210	20
32127	SP2704	3	–	RGB	3xHPL	черный	85x85x200	210	20
32230	SP2704	3	–	зеленый	3xHPL	черный	85x85x200	210	20
32128	SP2705	6	420	2700K	6xHPL	черный	105x105x300	210	20
32129	SP2705	6	420	6400K	6xHPL	черный	105x105x300	210	20
32130	SP2705	6	–	RGB	6xHPL	черный	105x105x300	210	20
32231	SP2705	6	–	зеленый	6xHPL	черный	105x105x300	210	20
32131	SP2706	12	840	2700K	12xHPL	черный	160x160x450	210	12
32132	SP2706	12	840	6400K	12xHPL	черный	160x160x450	210	12
32133	SP2706	12	–	RGB	12xHPL	черный	160x160x450	210	12
32232	SP2706	12	–	зеленый	12xHPL	черный	160x160x450	210	12

## SP3735, SP3736

Грунтовые светильники используются для ландшафтного освещения, для подсветки кустов или небольших деревьев.

Светильник тротуарный (грунтовый)  
Монтаж – на колышке  
Материал корпуса – металл.



Артикул	Модель	Мощность, W	Цветовая температура, K	Цвет	Размеры LxWxH, mm	Монтажная глубина, mm	Кол-во штук в упаковке
11859	SP3735	7	4000	черный	100x98x320	155	20
11860	SP3736	7	4000	черный	140x100x240	155	20



## SP4111, SP4112, SP4113, SP4114



SP4114



SP4113



SP4112



SP4111

Светодиодный светильник тротуарный (грунтовый)  
 Монтаж – встраиваемый  
 Материал корпуса – алюминий, сталь.  
 RGB подсветке не требуется контроллер, плавная  
 смена цвета происходит автоматически.

Светильники предназначены для декоративной и ориентирующей подсветки.  
 Встраиваются в грунт вдоль тротуарных дорожек, непосредственно  
 в сами дорожки, ступени лестниц, веранды, холлы гостиниц и ТРЦ.  
 Выдерживают нагрузку до 2 тонн.



СТЕПЕНЬ  
ЗАЩИТЫ



УГОЛ  
РАССЕИВАНИЯ



230V



КЛАСС  
ЗАЩИТЫ 1



-20...+25°C



СРОК СЛУЖБЫ  
50000  
часов



ГАРАНТИЯ  
12  
месяцев

Артикул	Модель	Мощность, W	Световой поток, Lm	Цвет свечения	Тип светодиода	Цвет	Размеры LxWxH, mm	Монтажные размеры L1xW1xH1, mm	Кол-во штук в упаковке
32012	SP4111	3	220	2700K	3xHPL	металлик	Ø100x80	Ø70x80	30
32013	SP4111	3	240	6400K	3xHPL	металлик	Ø100x80	Ø70x80	30
32014	SP4111	3	-	RGB	3xHPL	металлик	Ø100x80	Ø70x80	30
32111	SP4111	3	-	зеленый	3xHPL	металлик	Ø100x80	Ø70x80	30
32015	SP4112	6	450	2700K	6xHPL	металлик	Ø120x90	Ø90x87	30
32016	SP4112	6	480	6400K	6xHPL	металлик	Ø120x90	Ø90x87	30
32017	SP4112	6	-	RGB	6xHPL	металлик	Ø120x90	Ø90x87	30
32112	SP4112	6	-	зеленый	6xHPL	металлик	Ø120x90	Ø90x80	30
32018	SP4113	9	700	2700K	9xHPL	металлик	Ø160x90	Ø110x85	12
32019	SP4113	9	720	6400K	9xHPL	металлик	Ø160x90	Ø110x85	12
32020	SP4113	9	-	RGB	9xHPL	металлик	Ø160x90	Ø110x85	12
32113	SP4113	9	-	зеленый	9xHPL	металлик	Ø160x90	Ø110x85	12
32021	SP4114	12	950	2700K	12xHPL	металлик	Ø180x85	Ø130x85	12
32022	SP4114	12	980	6400K	12xHPL	металлик	Ø180x90	Ø130x85	12
32023	SP4114	12	-	RGB	12xHPL	металлик	Ø180x85	Ø130x85	12
32114	SP4114	12	-	зеленый	12xHPL	металлик	Ø180x85	Ø130x85	12

## SP2703, SP2707, SP2708



SP2707



SP2708



SP2703

Светодиодный светильник тротуарный (грунтовый)

Монтаж – встраиваемый

Материал корпуса – алюминий.

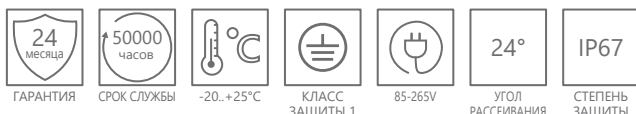

- Повышенная прочность и водонепроницаемость.
- Простой и быстрый монтаж.
- Не требуют дополнительного обслуживания в процессе эксплуатации.
- Предназначены для работы в любых климатических условиях.

Артикул	Модель	Мощность, W	Световой поток, Lm	Цвет свечения	Тип светодиода	Цвет	Размеры LxWxH, mm	Монтажные размеры L1xW1xH1, mm	Кол-во штук в упаковке
32134	SP2707	18	1800	2700K	18xSMD	металлик	Ø200x90	Ø190x90	12
32135	SP2707	18	1800	6400K	18xSMD	металлик	Ø200x90	Ø190x90	12
32136	SP2708	24	2000	2700K	24xSMD	металлик	Ø250x90	Ø235x90	5/10
32137	SP2708	24	2000	6400K	24xSMD	металлик	Ø250x90	Ø235x90	5/10
32115	SP2703	36	–	RGB	36xSMD	металлик	Ø300x95	Ø290x90	8
32116	SP2703	36	3240	2700K	36xSMD	металлик	Ø300x95	Ø290x90	6
32117	SP2703	36	3240	6400K	36xSMD	металлик	Ø300x95	Ø290x90	5/6/8

## SP3732, SP3733

Светильник тротуарный (грунтовый)  
Монтаж – встраиваемый

Материал корпуса – алюминий, пластик.



SP3732



SP3733

Артикул	Модель	Мощность, W	Тип лампы	Цвет	Размеры LxWxH, mm	Монтажные размеры L1xW1xH1, mm	Кол-во штук в упаковке
11856	SP3732	7	G5.3	черный	95x95x85	Ø70x80	20
11857	SP3733	7	G5.3	черный	110x110x90	Ø70x80	20

## SP3734

Тротуарный светильник  
Монтаж – накладной  
Материал корпуса – алюминий.



Артикул	Модель	Мощность, W	Цветовая температура, K	Цвет	Размеры LxWxH, mm	Кол-во штук в упаковке
11858	SP3734	7	4000	черный	150x98x98	20

## LL-891



Место применения: бассейны, фонтаны, пруды.  
Можно устанавливать как на суше, так и под водой.

Рекомендованные модели трансформаторов на 24V:  
LB2001, LB4301, LB7201, LB9601, LB1201

Светодиодный подводный для фонтанов  
Материал корпуса – сталь.  
Длина провода – 0,25m



Артикул	Модель	Мощность, W	Цвет свечения	Количество LED	Размеры, mm	Кол-во штук в упаковке
32170	LL-891	12	6400K	12	Ø190x75, резьба Ø45mm	12
32171	LL-891	12	RGB	12	Ø190x75, резьба Ø45mm	12

## SP2817



Применение – под водой:  
бассейны, фонтаны, пруды.  
Светильники предназначены для работы с трансформатором 24V, который приобретается отдельно. Рекомендованная модель трансформатора – LB9601. Фонтанные насадки и насос не входят в комплект поставки, но могут быть приобретены отдельно.

С парогенератором, светодиодный, для фонтанов  
Материал корпуса – ABS пластик, керамика.  
Длина провода – 3m



Артикул	Модель	Мощность, W	Цвет свечения	Количество LED	Размеры, mm	Кол-во штук в упаковке
32166	SP2817	80	RGB	48	Ø206x61	6
32167	SP2817	80	RGB	48	Ø206x61	6

## SP2929, SP2930



Светодиодный  
Применение: бассейны, фонтаны, пруды, дачные участки, загородные дома, сады, парки  
Комплектация: подставка, плот.  
Материал корпуса – нержавеющая сталь, керамика.

Материал подставки – пластик.  
Длина провода – 5m



Артикул	Модель	Мощность, W	Цвет свечения	Количество LED	Размеры, mm	Кол-во штук в упаковке
29835	SP2929	65	мультицвет	9	Ø250x77	8
29836	SP2930	150	мультицвет	12	Ø250x110	4

## SP2812, SP2813

Светодиодный  
Место применения: бассейны, фонтаны, пруды  
Материал корпуса – металл, пластик.  
Длина провода – 0,3м



Артикул	Модель	Мощность, W	Напряжение, V	Цвет свечения	Количество LED	Размеры, мм	Кол-во штук в упаковке
32162	SP2812	1	AC 12	2700K	1	Ø52x82	100
32163	SP2813	3	AC 12	2700K	1	Ø62x82	50
32164	SP2813	3	AC 24	RGB	1	Ø62x82	50

## SP2815, SP2816

Светодиодный  
Место применения: бассейны, фонтаны, пруды  
Материал корпуса – пластик ABS.  
Длина провода – 1,5м



Артикул	Модель	Мощность, W	Цвет свечения	Количество LED	Размеры LxWxH, мм	Кол-во штук в упаковке
32168	SP2815	13	6400K	90	Ø298x67	10
32169	SP2815	13	RGB	90	Ø298x67	10
32172	SP2816	13	RGB	90	Ø298x67	10

## SP2709, SP2710, SP2814, SP2811

Светодиодный  
Место применения: бассейны, фонтаны, пруды  
Материал корпуса – пластик ABS.  
Длина провода – 2м



SP2709  
SP2710



SP2814  
SP2811

Артикул	Модель	Мощность, W	Цвет свечения	Количество LED	Размеры LxWxH, мм	Кол-во штук в упаковке
32159	SP2709	3,6	RGB	24	Ø93x114	24
32160	SP2710	5,4	RGB	36	Ø111x135	24
32165	SP2814	8,2	RGB	31	Ø58x100	12/8
32161	SP2811	9	RGB	60	Ø133x163	12



## FPL103



Режимы работы – автоматическая смена цвета

Насос, трансформатор, гофротруба, вентиль, переходник в комплекте.  
Материал корпуса – сталь.  
Длина провода – 1,5м  
Глубина погружения – не более 2 м



Артикул	Модель	Мощность, W	Цвет подсветки	Количество LED	Размеры, мм	Кол-во штук в упаковке
29832	FPL103	50	● Мультицвет	3	195x168x273	1

## FPL401, FPL402



Режимы работы – автоматическая смена цвета

Насос, светильник, насадка в комплекте.  
Материал корпуса – пластик, железо, медь.  
Глубина погружения 1-2 м



Артикул	Модель	Мощность, W	Цвет подсветки	Количество LED	Размеры, мм	Кол-во штук в упаковке
32677	FPL401	65	● RGB	48	359x206x308	1
32678	FPL402	80	● RGB	48	402x206x370	1



## LB1200, LB2001, LB2200, LB4301, LB4800, LB7200, LB7201, LB9601, LB1201

драйвер  
Материал – пластик  
Длина провода – 1,5м



Артикул	Модель	Максимальная нагрузка, W	Выходное напряжение, V	Цвет	Размеры, mm	Кол-во штук в упаковке
32174	LB1200	12	12	черный	90x50x65	24
32178	LB2001	20	24-36	черный	92x50x65	24
32175	LB2200	22	12	черный	92x65x70	24
32179	LB4301	43	24-36	черный	92x65x70	24
32176	LB4800	48	12	черный	128x85x85	12/10
32177	LB7200	72	12	черный	128x85x85	12/10
32180	LB7201	72	24-36	черный	128x85x85	12/10
32181	LB9601	96	24-36	черный	128x85x85	12
32182	LB1201	120	24-36	черный	158x100x100	12

## LD59

Возможность подключения трех светильников к одному контроллеру.  
Увеличение яркости свечения или скорости работы выбранного режима.  
Смена режимов: статичный или динамичный.  
Выбор цвета свечения.

Контроллер радиоканальный с П/У  
Материал – нержавеющая сталь

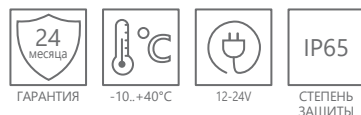

Артикул	Модель	Максимальная нагрузка, W	Выходное напряжение, V	Цвет	Размеры, mm	Кол-во штук в упаковке
32173	LD59	60	12-24	белый	137x51	8

## LD504, LD506, LD512

Соединительные коробки для подводных светильников  
Материал – нержавеющая сталь

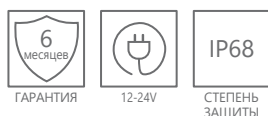

LD504



LD506



LD512

Артикул	Модель	Цвет	Кол-во вводов	Размеры, mm	Кол-во штук в упаковке
32184	LD504	хром	4	Ø85	99
32185	LD506	хром	6	Ø120	30
32186	LD512	хром	12	Ø145	30

## LD518, LD519



32241



32242

Водонепроницаемый коннектор  
Материал корпуса – термопластик.



Артикул	Модель	Сечение проводника, мм	Тип соединяемого кабеля	Диаметр кабеля, мм	Цвет	Размеры, мм	Кол-во штук в упаковке
32241	LD518	0,5-1,5	2-х контактный	Ø5-9	черный	84x27x27	30/300
32242	LD519	0,5-1,5	3-х контактный	Ø5-9	черный	84x27x27	30/300

## LD520, LD521



32243



32244

Водонепроницаемый коннектор  
Материал корпуса – термопластик.



Артикул	Модель	Сечение проводника, мм	Тип соединяемого кабеля	Диаметр кабеля, мм	Цвет	Размеры, мм	Кол-во штук в упаковке
32243	LD520	0,5-1,5	3-х контактный	Ø5-9	черный	76x24x24	50/300/500
32244	LD521	0,5-1,5	2-х контактный	Ø5-9	черный	76x24x24	50/450

## LD522, LD523



32245



32246

Водонепроницаемый 4-х контактный коннектор  
Материал корпуса – термопластик.



Артикул	Модель	Номинальный ток	Номинальное напряжение	Сечение проводника, мм	Кол-во выходов	Диаметр кабеля, мм	Цвет	Размеры, мм	Кол-во штук в упаковке
32245	LD522	10А	450V	3x1,5, 3x2,5, 4x2,5	2	Ø5-9	черный	125x42x32	100
32246	LD523	10А	450V	3x1,5, 3x2,5, 4x2,5	3	Ø5-9	черный	140x78x36	100

## LD524, LD525, LD526

Водонепроницаемый 4-х контактный коннектор  
Материал корпуса – термопластик.



32247



32248



32249

Артикул	Модель	Номинальный ток	Номинальное напряжение	Сечение проводника, мм	Кол-во выходов	Диаметр кабеля, мм	Цвет	Размеры, мм	Кол-во штук в упаковке
32247	LD524	10А	450V	3x1.5, 3x2.5, 4x2.5	4	Ø5-9	черный	140x100x36	100
32248	LD525	10А	450V	3x1.5, 3x2.5, 4x2.5	5	Ø5-9	черный	140x100x36	100
32249	LD526	10А	450V	3x1.5, 3x2.5, 4x2.5	6	Ø5-9	черный	140x100x36	100

## КЭМ 1-10-3Б, КЭМ 1-10-3М, КЭМ 2-660-3

Монтажная разветвительная коробка  
Материал корпуса – карболит.  
В комплект входят заглушки.



29848



29847



29851

Артикул	Модель	Номинальный ток	Номинальное напряжение	Тип	Диаметр кабеля, мм	Цвет	Размеры, мм	Кол-во штук в упаковке
29848	КЭМ 1-10-3Б	10А	380V	3-х рожковая	Ø8-16	черный	110x95x48	10/80
29847	КЭМ 1-10-3М	10А	380V	3-х рожковая	Ø8-16	черный	102x90x44	8/120
29851	КЭМ 2-660-3	10А	380V	3-х рожковая	Ø8-16	черный	165x135x65	6/30

## КЭМ 1-10-4Б, КЭМ 1-10-4М, КЭМ 2-660-4

Монтажная разветвительная коробка  
Материал корпуса – карболит.  
В комплект входят заглушки.



29850



29849



29852

Артикул	Модель	Номинальный ток	Номинальное напряжение	Тип	Диаметр кабеля, мм	Цвет	Размеры, мм	Кол-во штук в упаковке
29850	КЭМ 1-10-4Б	10А	660V	4-х рожковая	Ø8-16	черный	110x48x110	10/80
29849	КЭМ 1-10-4М	10А	660V	4-х рожковая	Ø8-16	черный	102x102x44	8/120
29852	КЭМ 2-660-4	10А	660V	4-х рожковая	Ø8-16	черный	165x165x65	6/30

## LN012



41160



41174

Предназначены для подсветки лестничного марша, стен и небольших декоративных ниш в тёмное время суток. Особенно актуальны для подсветки лестниц с крутым подъёмом или для полувинтовых конструкций. Светильники предназначены для установки в стенах из кирпича или бетона и поставляются в комплекте с монтажной коробкой.

Встраиваемый со светодиодами для лестничной подсветки  
Материал корпуса – алюминий, пластик.



Артикул	Модель	Мощность, W	Световой поток, Lm	Цветовая температура, K	Тип светодиода	Цвет	Размеры LxWxH, мм	Монтажные размеры L1xW1xH1, мм	Кол-во штук в упаковке
41160	LN012	5	40	4000	8x5730SMD	черный	170x53x75	67x146x47	30
41174	LN012	5	40	4000	8x5730SMD	серый	170x53x75	67x146x47	30

## LN013



41161



41175

Предназначены для подсветки лестничного марша, стен и небольших декоративных ниш в тёмное время суток. Особенно актуальны для подсветки лестниц с крутым подъёмом или для полувинтовых конструкций. Светильники предназначены для установки в стенах из кирпича или бетона и поставляются в комплекте с монтажной коробкой.

Встраиваемый со светодиодами для лестничной подсветки  
Материал корпуса – алюминий, пластик.



Артикул	Модель	Мощность, W	Световой поток, Lm	Цветовая температура, K	Тип светодиода	Цвет	Размеры LxWxH, мм	Монтажные размеры L1xW1xH1, мм	Кол-во штук в упаковке
41161	LN013	3	30	4000	6x5730SMD	черный	85x53x85	Ø66x50	50
41175	LN013	3	30	4000	6x5730SMD	серый	85x53x85	Ø66x50	50

## LN010, LN011



40519



40520

Встраиваемые светильники со светодиодными источниками света, предназначенные для подсветки лестничного марша, стен и небольших декоративных ниш. Устанавливаются непосредственно в стены из кирпича или бетона.

Материал корпуса – пластик.



Артикул	Модель	Мощность, W	Световой поток, Lm	Цветовая температура, K	Цвет	Размеры LxWxH, мм	Монтажные размеры L1xW1xH1, мм	Кол-во штук в упаковке
40519	LN010	1	20	3000	хром	50x50x87	Ø43x87	50
40520	LN011	1	20	3000	хром	50x50x87	Ø43x87	50

## DH203, DH204

Предназначены для подсветки лестничного марша, стен и небольших декоративных ниш в тёмное время суток. Особенно актуальны для подсветки лестниц с крутым подъёмом или для полувинтовых конструкций.

Монтаж – накладной  
Материал корпуса – алюминий.



Артикул	Модель	Мощность, W	Световой поток, Lm	Цветовая температура, K	Тип светодиода	Цвет	Размеры LxWxH, mm	Кол-во штук в упаковке
41162	DH203	5	40	4000	1xCOB	черный	125x18x125	60
41176	DH203	5	40	4000	1xCOB	серый	125x18x125	60
41163	DH204	5	50	4000	1xCOB	черный	120x18x120	60
41177	DH204	5	50	4000	1xCOB	серый	120x18x120	60

## DH101

Предназначен для наружного декоративного освещения и создания световых эффектов на архитектурных объектах или фасадах зданий. Светильники этой серии можно располагать по одиночке или группами, что позволит существенно преобразить фасад здания в тёмное время суток.

Монтаж – на стену  
Материал корпуса – алюминий.



Артикул	Модель	Мощность, W	Световой поток, Lm	Цветовая температура, K	Тип светодиода	Цвет	Размеры LxWxH, mm	Кол-во штук в упаковке
06310	DH101	6	450	4000	6xSMD	черный	170x40x80	20
06311	DH101	6	450	4000	6xSMD	белый	170x40x80	20

## DH102

Предназначен для наружного декоративного освещения и создания световых эффектов на архитектурных объектах или фасадах зданий. Светильники этой серии можно располагать по одиночке или группами, что позволит существенно преобразить фасад здания в тёмное время суток.

Монтаж – на стену  
Материал корпуса – алюминий.



Артикул	Модель	Мощность, W	Световой поток, Lm	Цветовая температура, K	Тип светодиода	Цвет	Размеры LxWxH, mm	Кол-во штук в упаковке
06312	DH102	4	400	4000	4xSMD	черный	110x90x110	20
06313	DH102	4	400	4000	4xSMD	белый	110x90x110	20

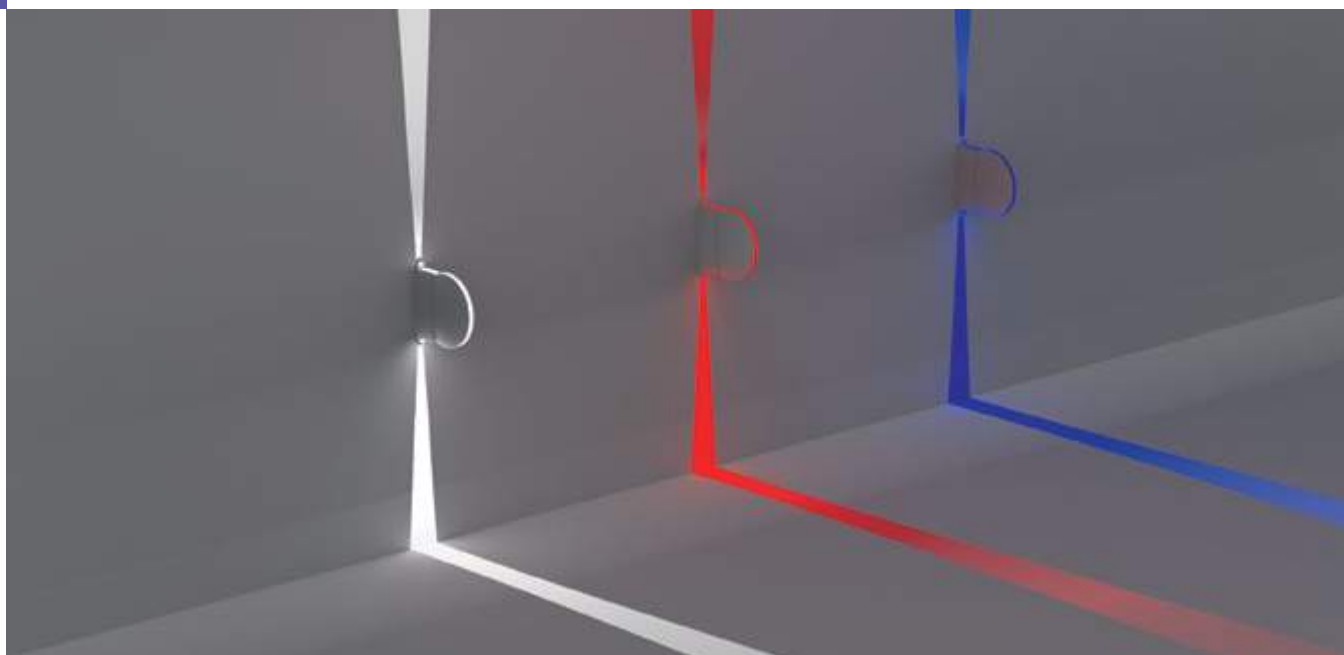

## SP5001



Предназначены как для внутреннего, так и для наружного декоративного освещения. Они идеально подходят для контурной подсветки оконных проемов, арок и ниш.

светодиодный  
Монтаж – на стену.  
Материал корпуса – алюминиевый сплав.



Артикул	Модель	Мощность, W	Световой поток, Lm	Цвет свечения	Тип светодиода	Цвет	Размеры LxWxH, мм	Кол-во штук в упаковке
06333	SP5001	6	220	2700K	3xHPL	белый	130x60x140	20
06334	SP5001	6	360	6400K	3xHPL	белый	130x60x140	20
06335	SP5001	6	–	● синий	3xHPL	белый	130x60x140	20
06336	SP5001	6	–	● красный	3xHPL	белый	130x60x140	20
06337	SP5001	6	–	● зеленый	3xHPL	белый	130x60x140	20

## DH107, DH108



DH107



DH108

Монтаж – на стену  
Материал корпуса – алюминий.



Артикул	Модель	Мощность, W	Световой поток, Lm	Цветовая температура, K	Тип светодиода	Цвет	Размеры LxWxH, мм	Кол-во штук в упаковке
06349	DH107	12	720	4000	60xSMD2835	черный	160x120x160	12
06350	DH108	12	720	4000	60xSMD2835	черный	160x100x160	12

## DH010, DH011

С его помощью можно организовать дополнительное освещение как в помещении, так и на улице. Создавайте световые акценты на террасе, крыльце, балконе или просто на стене дома. Его используют там, где нет необходимости или возможности организовать верхний свет.



DH011



DH010



Монтаж – на стену  
Материал корпуса – алюминий.



Артикул	Модель	Мощность, W	Световой поток, Lm	Цветовая температура, K	Тип светодиода	Цвет	Размеры LxWxH, mm	Кол-во штук в упаковке
11865	DH011	5	350	4000	1xCOB	черный	42x130x220	12
11864	DH010	12	840	4000	2xSMD2835	черный	50x175x107	20

## DH028

С его помощью можно организовать дополнительное освещение как в помещении, так и на улице. Создавайте световые акценты на террасе, крыльце, балконе или просто на стене дома. Его используют там, где нет необходимости или возможности организовать верхний свет.



11885



11886



11887

Монтаж – на стену  
Материал корпуса – пластик.



Артикул	Модель	Мощность, W	Световой поток, Lm	Цветовая температура, K	Тип светодиода	Цвет	Размеры LxWxH, mm	Кол-во штук в упаковке
11885	DH028	3	80	4000	6xSMD2835	черный	120x50x120	50
11886	DH028	3	80	4000	6xSMD2835	белый	120x50x120	50
11887	DH028	3	80	4000	6xSMD2835	коричневый	120x50x120	50

## DH012, DH013

Монтаж – на стену  
Материал корпуса – алюминий.



11871



11873



11870



11872

Артикул	Модель	Мощность, W	Световой поток, Lm	Цветовая температура, K	Тип светодиода	Цвет	Размеры LxWxH, mm	Кол-во штук в упаковке
11870	DH012	6	450	4000	2xCOB	черный	100x100x100	20
11871	DH012	6	450	4000	2xCOB	белый	100x100x100	20
11872	DH013	6	450	4000	2xCOB	черный	100x115x135	20
11873	DH013	6	450	4000	2xCOB	белый	100x115x135	20

## DH103



Монтаж – на стену  
Материал – алюминий, стекло.



Артикул	Модель	Мощность, W	Световой поток, Lm	Цветовая температура, K	Тип светодиода	Цвет	Размеры LxWxH, mm	Кол-во штук в упаковке
06316	DH103	6	400	4000	2xCOB	черный	63x80x152	40

## DH104, DH105, DH106



06317



06318



06319



06320



06348

Монтаж – на стену  
Материал – алюминий, пластик.



Артикул	Модель	Мощность, W	Световой поток, Lm	Цветовая температура, K	Тип светодиода	Цвет	Размеры LxWxH, mm	Кол-во штук в упаковке
06348	DH106	7	420	4000	40xSMD2835	черный	150x150x640	6
06317	DH104	7	450	4000	35xSMD2835	черный	150x50x150	20
06318	DH104	7	450	4000	35xSMD2835	белый	150x50x150	20
06319	DH105	12	600	4000	60xSMD2835	черный	180x50x180	20
06320	DH105	12	600	4000	60xSMD2835	белый	180x50x180	20



## DH0701, DH0702

под лампу E27  
Монтаж – на стену  
Материал – алюминий, стекло.



Артикул	Модель	Максимальная мощность, W	Цвет	Размеры LxWxH, mm	Патрон	Кол-во штук в упаковке
06296	DH0701	60	черный	155x90x160	E27	10
06297	DH0701	60	серый	155x90x160	E27	10
06294	DH0702	2x60	черный	155x90x260	E27	10
06295	DH0702	2x60	серый	155x90x260	E27	10

## DH0704

под лампу GU10  
Монтаж – на стену  
Материал – алюминий, стекло.

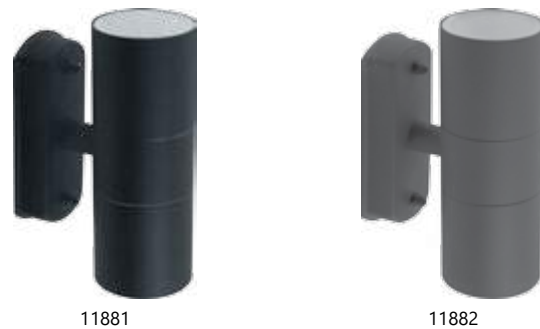

Артикул	Модель	Максимальная мощность, W	Цвет	Размеры LxWxH, mm	Патрон	Кол-во штук в упаковке
11881	DH0704	2x35	черный	103x60x163	GU10	20
11882	DH0704	2x35	серый	103x60x163	GU10	20

## DH014, DH015

под лампу GU10  
Монтаж – на стену  
Материал – алюминий, стекло.



Артикул	Модель	Максимальная мощность, W	Цвет	Размеры LxWxH, mm	Патрон	Кол-во штук в упаковке
11866	DH014	35	черный	81x92x92	GU10	40
11867	DH014	35	серый	81x92x92	GU10	40
11883	DH015	2x35	черный	92x81x150	GU10	20
11884	DH015	2x35	серый	92x81x150	GU10	20

## DH030



11868



11869

под лампу E27  
Рекомендуется использовать  
со светодиодными лампами А60  
Монтаж – на стену



Артикул	Модель	Максимальная мощность, W	Цвет	Размеры LxWxH, mm	Патрон	Кол-во штук в упаковке
11868	DH030	40	черный	75x270x270	E27	12
11869	DH030	40	серый	75x270x270	E27	12

## DH0601, DH0602, DH0603



11874



11876



11875

под лампу E27  
Монтаж – на стену



Артикул	Модель	Максимальная мощность, W	Цвет	Размеры LxWxH, mm	Патрон	Кол-во штук в упаковке
11874	DH0601	18	черный	80x120x245	E27	10
11876	DH0602	18	черный	80x120x245	E27	10
11875	DH0603	18	черный	80x120x245	E27	10

## DH019, DH020



11863



11862

GX53  
Монтаж – на стену



Артикул	Модель	Максимальная мощность, W	Цвет	Размеры LxWxH, mm	Патрон	Кол-во штук в упаковке
11863	DH019	20	сталь	140x140x50	GX53	30
11862	DH020	20	сталь	140x140x50	GX53	30

## DH017, DH018

под лампу E27  
Монтаж – на стену



11879



11880

Артикул	Модель	Максимальная мощность, W	Цвет	Размеры LxWxH, mm	Патрон	Кол-во штук в упаковке
11879	DH017	60	серый	60x160x220	E27	12
11880	DH018	60	серый	60x160x220	E27	10

## DH021-B, DH026-B

под лампу E27  
Монтаж – на стену вверх



11807



11813

Артикул	Модель	Максимальная мощность, W	Цвет	Размеры LxWxH, mm	Патрон	Кол-во штук в упаковке
11807	DH021-B	18	серебро	140x75x380	E27	12
11813	DH026-B	18	серебро	142x118x300	E27	12

## DH021

под лампу E27  
Монтаж – на стену вверх



Артикул	Модель	Максимальная мощность, W	Цвет	Размеры LxWxH, mm	Патрон	Кол-во штук в упаковке
11805	DH021	18	серебро	75x75x395	E27	20



**DH022-450, DH022-650, DH027-650  
DH027-450, DH027-650, DH027-1100**



под лампу E27  
Материал – нержавеющая сталь, пластик

IP44 СТЕПЕНЬ ЗАЩИТЫ	 под лампу E27	 230V	 КЛАСС ЗАЩИТЫ 1	 -40...+40°C	 ГАРАНТИЯ 12 МЕСЯЦЕВ
------------------------	-------------------	----------	--------------------	-----------------	-------------------------

Артикул	Модель	Максимальная мощность, W	Цвет	Размеры LxWxH, mm	Монтаж	Патрон	Кол-во штук в упаковке
11809	DH022-450	18	серебро	75x75x450	столб малый	E27	12
11810	DH022-650	18	серебро	75x75x650	столб средний	E27	12
11815	DH027-450	18	серебро	118x118x450	столб малый	E27	12
11816	DH027-650	18	серебро	118x118x650	столб средний	E27	12
11808	DH022-1100	18	серебро	75x75x1100	столб большой	E27	6
11814	DH027-1100	18	серебро	118x118x1100	столб большой	E27	6

## DH0806, DH0807, DH0808



41153



41154



41155

под лампу E27  
Материал – металл, пластик, стекло



ГАРАНТИЯ



-40..+40°C



КЛАСС  
ЗАЩИТЫ 1

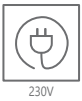

230V



под лампу  
E27



СТЕПЕНЬ  
ЗАЩИТЫ

Артикул	Модель	Максимальная мощность, W	Цвет	Размеры LxWxH, mm	Монтаж	Патрон	Кол-во штук в упаковке
41153	DH0806	60	черный	110x65x195	на стену вверх	E27	10
41155	DH0808	60	черный	110x65x600	столб средний	E27	10
41154	DH0807	2x60	черный	110x65x300	на стену	E27	10

## DH0801, DH0802, DH0805



06300



06301



06298



06299



06302



06303

под лампу E27  
Материал – алюминий, каленое стекло



ГАРАНТИЯ



-40..+40°C



КЛАСС  
ЗАЩИТЫ 1



230V



под лампу  
E27



СТЕПЕНЬ  
ЗАЩИТЫ

Артикул	Модель	Максимальная мощность, W	Цвет	Размеры LxWxH, mm	Монтаж	Патрон	Кол-во штук в упаковке
06302	DH0805	60	черный	108x108x800	столб средний	E27	6
06303	DH0805	60	серый	108x108x800	столб средний	E27	6
06300	DH0801	60	черный	175x108x220	на стену вверх	E27	10
06301	DH0801	60	серый	175x108x220	на стену вверх	E27	10
06298	DH0802	2x60	черный	175x108x320	на стену	E27	10
06299	DH0802	2x60	серый	175x108x320	на стену	E27	10



## PL520



«Мадрид»  
под лампу E27

Материал – металл, стекло



Артикул	Модель	Максимальная мощность, W	Цвет	Размеры ДхШхВ, мм	Патрон	Способ крепления для монтажа	Кол-во штук в упаковке
11888	PL520	60	черный	200x250x340	E27	на стену вниз	6

## PL530



«Копенгаген»  
под лампу E27

Материал – металл, стекло



Артикул	Модель	Максимальная мощность, W	Цвет	Размеры ДхШхВ, мм	Патрон	Способ крепления для монтажа	Кол-во штук в упаковке
11889	PL530	60	черный	180x200x300	E27	на стену вниз	6

## PL540



«Мюнхен»  
под лампу E27  
Материал – металл, стекло



Артикул	Модель	Максимальная мощность, W	Цвет	Размеры ДхШхВ, mm	Патрон	Способ крепления для монтажа	Кол-во штук в упаковке
11890	PL540	60	коричневый	150x240x400	E27	на стену вниз	6

## PL550



«Брюссель»  
под лампу E27  
Материал – металл, стекло



Артикул	Модель	Максимальная мощность, W	Цвет	Размеры ДхШхВ, mm	Патрон	Способ крепления для монтажа	Кол-во штук в упаковке
11891	PL550	60	черный	200x250x310	E27	на стену вниз	6

## PL560



«София»  
под лампу E27  
Материал – металл, стекло



Артикул	Модель	Максимальная мощность, W	Цвет	Размеры ДхШхВ, mm	Патрон	Способ крепления для монтажа	Кол-во штук в упаковке
11892	PL560	60	бордовый	170x250x400	E27	на стену вниз	6

## PL571, PL575, PL576



PL575



PL571

### «Барселона»

под лампу E27  
Материал – металл, стекло



Артикул	Модель	Максимальная мощность, W	Цвет	Размеры ДхШхВ, мм	Патрон	Способ крепления для монтажа	Кол-во штук в упаковке
11597	PL571	60	черный	215x242x268	E27	на стену вниз	8
11598	PL575	60	черный	215x215x750	E27	на цепочке 0.5m	8
11599	PL576	60	черный	215x280x1000	E27	столб	4

## PL581, PL582, PL585, PL586



PL585



PL581



PL582

### «Вильнюс»

под лампу E27  
Материал – металл, стекло



Артикул	Модель	Максимальная мощность, W	Цвет	Размеры ДхШхВ, мм	Патрон	Способ крепления для монтажа	Кол-во штук в упаковке
41164	PL581	60	черный	180x210x400	E27	на стену вниз	8
41165	PL582	60	черный	180x210x400	E27	на стену вверх	8
41166	PL585	60	черный	180x180x810	E27	на цепочке 0.5m	8
41167	PL586	60	черный	180x180x1120	E27	столб	6



**PL6301, PL6302, PL6305, PL6306**



PL6301



PL6302



PL6305



PL6306

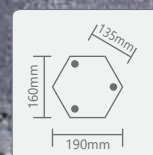

«Белладжо»  
под лампу E27

Материал – металл, стекло



Артикул	Модель	Максимальная мощность, W	Цвет	Размеры ДхШхВ, mm	Патрон	Способ крепления для монтажа	Кол-во штук в упаковке
11897	PL6301	60	черное золото	190x160x380	E27	на стену вверх	12
11898	PL6302	60	черное золото	190x160x380	E27	на стену вниз	12
11899	PL6305	60	черное золото	160x160x770	E27	на цепочке 0.5m	12
11900	PL6306	60	черное золото	160x160x1000	E27	столб средний	6

**PL591, PL595, PL596**



41168



41171



41169



41172



PL596



«Флёр»  
под лампу E27

Материал – металл, стекло



Артикул	Модель	Максимальная мощность, W	Цвет	Размеры ДхШхВ, mm	Патрон	Способ крепления для монтажа	Кол-во штук в упаковке
41168	PL591	60	белое золото	270x195x320	E27	на стену вниз	6
41171	PL591	60	коричневый	270x195x320	E27	на стену вниз	6
41169	PL595	60	белое золото	195x195x885	E27	на цепочке	6
41172	PL595	60	коричневый	195x195x885	E27	на цепочке	6
41170	PL596	60	белое золото	195x195x1035	E27	столб	1
41173	PL596	60	коричневый	195x195x1035	E27	столб	1

## PL6001, PL6002, PL6005, PL6006



PL6005



PL6002



PL6001

«Марсель»  
6-и гранник  
под лампу E27  
Материал – металл, стекло



Артикул	Модель	Максимальная мощность, W	Цвет	Размеры ДхШхВ, мм	Патрон	Способ крепления для монтажа	Кол-во штук в упаковке
11893	PL6001	60	черное золото	190x165x380	E27	на стену вверх	12
11894	PL6002	60	черное золото	190x165x380	E27	на стену вниз	12
11895	PL6005	60	черное золото	165x145x850	E27	на цепочке 0.5m	12
11896	PL6006	60	черное золото	145x165x1025	E27	столб	6

## PL4063

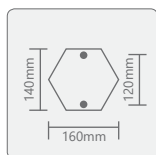

«Тартан»  
4-х гранник  
под лампу E27  
Материал – металл, стекло



Артикул	Модель	Максимальная мощность, W	Цвет	Размеры ДхШхВ, мм	Патрон	Способ крепления для монтажа	Кол-во штук в упаковке
11441	PL4063	100	черное золото	235x235x530	E27	на постамент	6

## PL4003, PL4004, PL4005



Ø45mm

PL4003

PL4004



PL4005

«Прага»  
под лампу E27

Материал – металл, стекло



ГАРАНТИЯ



-50..+50°C



КЛАСС  
ЗАЩИТЫ 1



230V



под лампу  
E27



СТЕПЕНЬ  
ЗАЩИТЫ

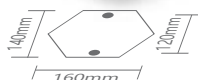

Артикул	Модель	Максимальная мощность, W	Цвет	Размеры ДхШхВ, mm	Патрон	Способ крепления для монтажа	Кол-во штук в упаковке
11362	PL4003	60	черное золото	230x230x480	E27	на столб	12
11363	PL4003	60	черный	230x230x480	E27	на столб	12
11367	PL4004	60	черное золото	230x230x570	E27	на постамент	6
11368	PL4004	60	черный	230x230x570	E27	на постамент	6
11373	PL4005	60	черный	230x230x460	E27	на цепочке 0.5m	6

## PL4033

«Лондон»  
8-и гранник  
под лампу E27

Материал – металл, стекло



ГАРАНТИЯ



-50..+50°C



КЛАСС  
ЗАЩИТЫ 1



230V



под лампу  
E27



СТЕПЕНЬ  
ЗАЩИТЫ

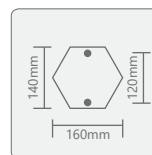

Артикул	Модель	Максимальная мощность, W	Цвет	Размеры ДхШхВ, mm	Патрон	Способ крепления для монтажа	Кол-во штук в упаковке
11414	PL4033	60	черный	230x230x505	E27	на постамент	6



PL109

PL107

PL107



PL109, PL110

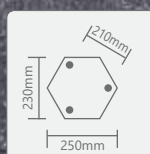

**PL102, PL103, PL104, PL105, PL106, PL5106, PL107, PL109, PL110**



PL103



PL105

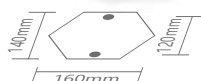

PL104

Ø45mm

4-х гранник  
под лампу E27  
Материал – металл, стекло



PL106

Артикул	Модель	Мощность, W	Цвет	Размеры LxWxH, mm	Патрон	Кол-во штук в упаковке
11296	PL104	60	черное золото	150x150x380	E27	6
11297	PL105	60	черное золото	150x150x440	E27	10/6
11294	PL102	60	черное золото	150x255x480	E27	6
11295	PL103	60	черное золото	150x255x480	E27	6
11298	PL106	60	черное золото	150x150x740	E27	6
11299	PL107	60	черное золото	150x150x1120	E27	7
11301	PL109	2x60	черное золото	560x150x2020	E27	1
11302	PL110	3x60	черное золото	560x560x2020	E27	1



PL3706

PL3707

PL3708

PL3706, PL3707

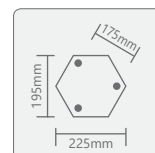

PL3708, PL3709

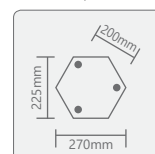

**PL3701, PL3703, PL3704, PL3705, PL3706, PL3707, PL3708, PL3709**



PL3701



PL3703

Ø65mm



PL3704

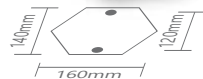

Малые  
шар,  
под лампу E27

Материал – металл, стекло



ГАРАНТИЯ



-50..+50°C



КЛАСС  
ЗАЩИТЫ 1



230V



под лампу  
E27



СТЕПЕНЬ  
ЗАЩИТЫ



PL3705

Артикул	Модель	Мощность, W	Цвет	Размеры LxWxH, mm	Патрон	Кол-во штук в упаковке
06340	PL3701	60	черный	180x200x320	E27	6
11349	PL3701	60	черное золото	180x200x320	E27	6
11359	PL3703	60	черное золото	180x180x320	E27	6
06341	PL3704	60	черный	180x180x380	E27	6
11364	PL3704	60	черное золото	180x180x380	E27	6
06342	PL3705	60	черный	180x180x790	E27	6
11369	PL3705	60	черное золото	180x180x790	E27	6
06343	PL3706	60	черный	180x180x1000	E27	6
11374	PL3706	60	черное золото	180x180x1000	E27	6
11379	PL3707	60	черное золото	180x180x1620	E27	3
11384	PL3708	2x60	черное золото	560x180x2200	E27	1
11389	PL3709	3x60	черное золото	560x560x2200	E27	1



PL3808

PL3806

PL3806, PL3807

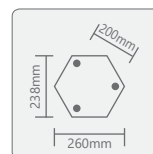

PL3808, PL3809

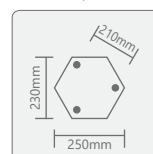



**PL3801, PL3803, PL3804, PL3805, PL3806, PL3807, PL3808, PL3809**



PL3801



PL3803

Ø65mm



PL3804

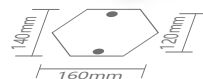

Большие  
шар  
под лампу E27  
Материал – металл, стекло



ГАРАНТИЯ



-50..+50°C



КЛАСС  
ЗАЩИТЫ 1



230V



под лампу  
E27



СТЕПЕНЬ  
ЗАЩИТЫ



PL3805

Артикул	Модель	Мощность, W	Цвет	Размеры LxWxH, mm	Патрон	Кол-во штук в упаковке
11360	PL3803	60	черное золото	220x220x370	E27	6
06344	PL3801	60	черный	220x260x380	E27	6
11350	PL3801	60	черное золото	220x260x380	E27	6
06346	PL3804	60	черный	220x220x460	E27	6
11365	PL3804	60	черное золото	220x220x460	E27	6
06345	PL3805	60	черный	220x220x840	E27	6
11370	PL3805	60	черное золото	220x220x840	E27	6
06347	PL3806	60	черный	220x220x1050	E27	6
11375	PL3806	60	черное золото	220x220x1050	E27	6
11380	PL3807	60	черное золото	220x220x2009	E27	1/3
11385	PL3808	2x60	черное золото	600x220x2310	E27	1
11390	PL3809	3x60	черное золото	600x600x2310	E27	1



PL165

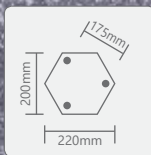

Ø65mm

PL162



PL163

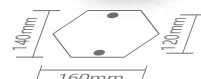

**PL160, PL161, PL164, PL162, PL163, PL165**

PL160



PL161



PL164

Малые  
6-и гранник  
под лампу E27  
Материал – металл, стекло



ГАРАНТИЯ



-50..+50°C



КЛАСС  
ЗАЩИТЫ 1



230V



под лампу  
E27



СТЕПЕНЬ  
ЗАЩИТЫ

Артикул	Модель	Мощность, W	Цвет	Размеры LxWxH, mm	Патрон	Кол-во штук в упаковке
11331	PL164	60	черное золото	205x175x395	E27	6
11328	PL161	60	черное золото	200x250x425	E27	6
11327	PL160	60	черное золото	205x245x440	E27	6
11329	PL162	60	черное золото	205x175x440	E27	6
11330	PL163	60	черное золото	205x175x480	E27	6
11332	PL165	60	черное золото	200x200x1155	E27	6



PL157

PL156

PL155

PL155, PL156

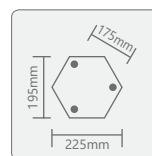

PL157, PL158

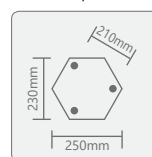

**PL150, PL151, PL152, PL154, PL155, PL156, PL157, PL158**



Большие  
6-и гранник  
под лампу E27  
Материал – металл, стекло



Артикул	Модель	Мощность, W	Цвет	Размеры LxWxH, mm	Патрон	Кол-во штук в упаковке
11319	PL150	60	черное золото	240x270x500	E27	6
11320	PL151	60	черное золото	240x270x500	E27	6
11321	PL152	60	черное золото	240x240x520	E27	6
11322	PL154	60	черное золото	240x240x550	E27	6
11323	PL155	60	черное золото	240x240x1225	E27	6
11325	PL157	2x60	черное золото	240x630x2200	E27	1
11326	PL158	3x60	черное золото	630x630x2200	E27	1
11324	PL156	60	черное золото	240x240x2225	E27	1

**PL4071, PL4072, PL4074, PL4076, PL4087**



PL4087

PL4076

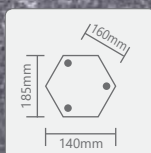

PL4087

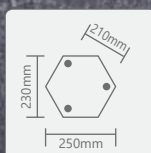

PL4071



PL4072



PL4074

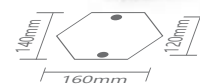

4-х гранник  
под лампу E27  
Материал – металл, стекло



Артикул	Модель	Максимальная мощность, W	Цвет	Размеры ДхШхВ, mm	Патрон	Способ крепления для монтажа	Кол-во штук в упаковке
11483	PL4071	60	черное золото	180x245x360	E27	на стену вверх	6
11484	PL4072	60	черное золото	180x245x360	E27	на стену вниз	6
11485	PL4074	60	черное золото	180x180x390	E27	на постамент	6
11602	PL4076	60	черное золото	180x180x1005	E27	столб средний	6
11493	PL4087	100	черное золото	230x230x2150	E27	столб большой	1

**PL130, PL131, PL134, PL171, PL170, PL176**

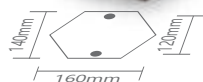

6-и гранник  
под лампу E27  
Материал – металл, стекло



ГАРАНТИЯ



КЛАСС  
ЗАЩИТЫ 1



230V



СТЕПЕНЬ  
ЗАЩИТЫ



СТЕПЕНЬ  
ЗАЩИТЫ



PL170, PL176

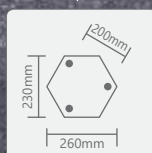

Артикул	Модель	Максимальная мощность, W	Цвет	Размеры ДхШхВ, mm	Патрон	Способ крепления для монтажа	Кол-во штук в упаковке
11334	PL130	60	черное золото	205x230x510	E27	на стену вверх	6
11335	PL131	60	черное золото	205x230x380	E27	на стену вниз	6
11337	PL134	60	черное золото	205x180x280	E27	на цепочке 0.5m	6
11339	PL171	60	черное золото	205x180x500	E27	на постамент	6
11338	PL170	60	черное золото	205x180x1130	E27	столб средний	6
11340	PL176	60	черное золото	198x198x2100	E27	столб средний	1



PL4048

PL4046

PL4046, PL4047

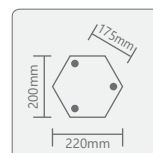

PL4048, PL4049

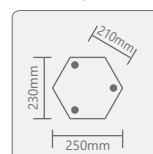



**PL4041 PL4042 PL4043 PL4044 PL4045,  
PL4046, PL4047, PL4048, PL4049, PL4053, PL4055**



PL4041



PL4042



PL4045



PL4044

6-и гранник  
под лампу E27  
Материал – металл, стекло



ГАРАНТИЯ



-50..+50°C



КЛАСС  
ЗАЩИТЫ 1



230V



под лампу  
E27



IP44

СТЕПЕНЬ  
ЗАЩИТЫ

Артикул	Модель	Мощность, W	Цвет	Размеры LxWxH, мм	Патрон	Кол-во штук в упаковке
11424	PL4044	60	черное золото	200x175x340	E27	6
11425	PL4045	60	черное золото	200x175x370	E27	6
11421	PL4041	60	черное золото	270x175x410	E27	6
11422	PL4042	60	черное золото	270x175x410	E27	6
11423	PL4043	60	черное золото	200x175x430	E27	6
11426	PL4046	60	черное золото	200x175x1060	E27	6
11427	PL4047	60	черное золото	200x175x1680	E27	6
11428	PL4048	2x60	черное золото	200x660x2240	E27	
11429	PL4049	3x60	черное золото	570x570x2250	E27	1

## PL200, PL201



PL200



PL200



PL201



PL201

«Санторини»  
4-х гранник  
E27

Материал – металл, стекло



Артикул	Модель	Максимальная мощность, W	Цвет	Размеры ДхШхВ, мм	Патрон	Способ крепления для монтажа	Кол-во штук в упаковке
11877	PL200	60	белый	110x150x210	E27	на стену вниз	12
11878	PL200	60	черный	110x150x210	E27	на стену вниз	12
11600	PL201	60	черный	117x150x285	E27	на стену вниз	10
11601	PL201	60	белый	117x150x285	E27	на стену вниз	10

## 2003M



2003M

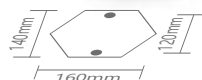

«Вена»  
4-х гранник  
под лампу E27  
Материал – металл, стекло



Артикул	Модель	Максимальная мощность, W	Цвет	Размеры ДхШхВ, мм	Патрон	Способ крепления для монтажа	Кол-во штук в упаковке
11257	2003M	100	черное золото	230x230x475	E27	на постамент	4

## PL121, PL122, PL124, PL125, PL126



PL121



PL124

### «Сорренто»

6-и гранник  
под лампу E27

Материал – металл, стекло



ГАРАНТИЯ



-50..+50°C



КЛАСС  
ЗАЩИТЫ 1



230V



под лампу  
E27



СТЕПЕНЬ  
ЗАЩИТЫ

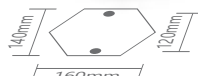

PL126

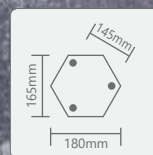

Артикул	Модель	Максимальная мощность, W	Цвет	Размеры ДхШхВ, mm	Патрон	Способ крепления для монтажа	Кол-во штук в упаковке
11343	PL121	60	черное золото	165x200x430	E27	на стену вверх	6
11344	PL122	60	черное золото	165x200x430	E27	на стену вниз	6
11346	PL124	60	черное золото	165x165x450	E27	на постамент	6
11347	PL125	60	черное золото	165x165x360	E27	на цепочке	10
11348	PL126	60	черное золото	160x160x1150	E27	столб средний	6

## PL611, PL612, PL615, PL616



PL611



PL612



PL615

### «Таллин»

4-х гранник  
под лампу E27

Материал – металл, стекло



ГАРАНТИЯ



-50..+50°C



КЛАСС  
ЗАЩИТЫ 1



230V



под лампу  
E27



СТЕПЕНЬ  
ЗАЩИТЫ



PL616

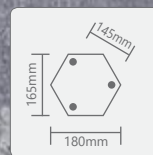

Артикул	Модель	Максимальная мощность, W	Цвет	Размеры ДхШхВ, mm	Патрон	Способ крепления для монтажа	Кол-во штук в упаковке
11611	PL611	60	черное золото	145x195x340	E27	на стену вверх	12
11614	PL612	60	черное золото	145x195x340	E27	на стену вниз	12
11612	PL615	60	черное золото	145x145x800	E27	на цепочке 0.5m	12
11615	PL616	60	черное золото	145x145x1000	E27	столб	6

## ОМ 600, ОМ 1200, ОМ 1800



ОМ 60

Столбы металлические  
для плафонов с диаметром  
посадочного места Ø60mm  
Материал – сталь



-50...+50°C



ГАРАНТИЯ

Артикул	Модель	Цвет	Размеры ДхШхВ, мм	Способ крепления для монтажа	Кол-во штук в упаковке
11616	ОМ 60	черный	110x110x60	опора металлическая	10
11577	ОМ 600	черный	110x110x600	опора металлическая	1
11579	ОМ 1200	черный	110x110x1200	опора металлическая	1
11580	ОМ 1800	черный	110x110x1800	опора металлическая	1

**НТУ 01-60-201, НТУ 01-60-203, НТУ 01-60-205, НТУ 01-60-251  
НТУ 01-60-253, НТУ 02-60-255, НТУ 01-100-301, НТУ 01-100-350**



шар  
под лампу E27  
Материал – пластик



Артикул	Модель	Максимальная мощность, W	Цвет	Размеры ДхШхВ, mm	Патрон	Способ крепления для монтажа	Кол-во штук в упаковке
11562	НТУ 01-60-201	60	молочно-белый	200x200x220	E27	на столб	6
11563	НТУ 01-60-203	60	золотой	200x200x220	E27	на столб	6
11567	НТУ 01-60-205	60	дымчатый	200x200x220	E27	на столб	6
11564	НТУ 01-60-251	60	молочно-белый	250x250x270	E27	на столб	6
11565	НТУ 01-60-253	60	золотой	250x250x270	E27	на столб	12
11568	НТУ 02-60-255	60	дымчатый	250x250x270	E27	на столб	6
11566	НТУ 01-100-301	100	молочно-белый	300x300x320	E27	на столб	4
11583	НТУ 01-100-350	100	молочно-белый	350x350x370	E27	на столб	4

**НБУ 01-60-200, НБУ 01-60-250**



шар  
под лампу E27  
Материал – пластик, металл



Артикул	Модель	Максимальная мощность, W	Цвет	Размеры ДхШхВ, mm	Патрон	Способ крепления для монтажа	Кол-во штук в упаковке
11581	НБУ 01-60-200	60	молочно-белый	283x200x280	E27	на стену	2
11582	НБУ 01-60-250	60	молочно-белый	310x250x310	E27	на стену	1

**4101, 4102, 4103, 4104, 4105**

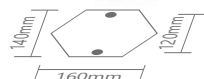

4-х гранник  
под лампу E27  
Материал – металл, стекло

IP44	под лампу E27	230V	КЛАСС ЗАЩИТЫ 1	-50..+50°C	12 месяцев ГАРАНТИЯ
------	---------------	------	----------------	------------	---------------------

Артикул	Модель	Максимальная мощность, W	Цвет	Размеры ДхШхВ, mm	Патрон	Способ крепления для монтажа	Кол-во штук в упаковке
11013	4101	60	белый	150x195x360	E27	на стену вверх	10
11014	4101	60	черный	150x195x360	E27	на стену вверх	10
11015	4102	60	белый	150x195x360	E27	на стену вниз	10
11016	4102	60	черный	150x195x360	E27	на стену вниз	10
11017	4103	60	белый	150x150x320	E27	на столб	10
11018	4103	60	черный	150x150x320	E27	на столб	20/10
11019	4104	60	белый	150x150x410	E27	на постамент	10
11020	4104	60	черный	150x150x410	E27	на постамент	10
11021	4105	60	белый	150x150x850	E27	на цепочке 0.5m	10
11022	4105	60	черный	150x150x850	E27	на цепочке 0.5m	10

4201, 4202, 4203, 4204, 4205, 4210

4201



4202



4203



4204

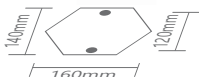

4210

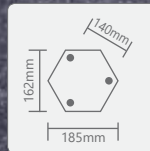

4-х гранник  
под лампу E27  
Материал – металл, стекло



ГАРАНТИЯ



-50...+50°C



КЛАСС  
ЗАЩИТЫ 1



230V



под лампу  
E27



СТЕПЕНЬ  
ЗАЩИТЫ

Артикул	Модель	Максимальная мощность, W	Цвет	Размеры ДхШхВ, мм	Патрон	Способ крепления для монтажа	Кол-во штук в упаковке
11023	4201	100	белый	185x215x400	E27	на стену вверх	12
11024	4201	100	черный	185x215x400	E27	на стену вверх	12
11025	4202	100	белый	185x215x400	E27	на стену вниз	12
11026	4202	100	черный	185x215x400	E27	на стену вниз	12
11027	4203	100	белый	185x185x370	E27	на столб	12
11028	4203	100	черный	185x185x370	E27	на столб	12
11029	4204	100	белый	185x185x440	E27	на постамент	12
11030	4204	100	черный	185x185x440	E27	на постамент	6
11031	4205	100	белый	185x185x870	E27	на цепочке 0.5m	12
11032	4205	100	черный	185x185x870	E27	на цепочке 0.5m	12
11033	4210	100	белый	185x185x1200	E27	столб средний	8
11034	4210	100	черный	185x185x1200	E27	столб средний	8

## 6101, 6102, 6103, 6104, 6105



6105

6101



6102



6103



Ø65mm

6104

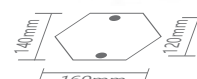

6-и гранник  
под лампу E27  
Материал – металл, стекло



Артикул	Модель	Максимальная мощность, W	Цвет	Размеры ДхШхВ, mm	Патрон	Способ крепления для монтажа	Кол-во штук в упаковке
11051	6101	60	белый	170x200x320	E27	на стену вверх	10
11052	6101	60	черный	170x200x320	E27	на стену вверх	10
11125	6101	60	черное золото	170x200x320	E27	на стену вверх	10
11053	6102	60	белый	170x200x320	E27	на стену вниз	10
11054	6102	60	черный	170x200x320	E27	на стену вниз	10
11127	6102	60	черное золото	170x200x320	E27	на стену вниз	10
11055	6103	60	белый	170x170x350	E27	на столб	10
11056	6103	60	черный	170x170x350	E27	на столб	10
11129	6103	60	черное золото	170x170x350	E27	на столб	10
11057	6104	60	белый	170x170x370	E27	на постамент	10
11058	6104	60	черный	170x170x370	E27	на постамент	10
11131	6104	60	черное золото	170x170x370	E27	на постамент	10
11059	6105	60	белый	170x170x780	E27	на цепочке 0.5m	10
11060	6105	60	черный	170x170x780	E27	на цепочке 0.5m	10
11133	6105	60	черное золото	170x170x780	E27	на цепочке 0.5m	10



6201, 6202, 6203, 6204, 6205



6202



6203

Ø65mm



6204

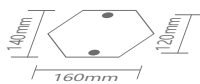

6-и гранник  
под лампу E27

Материал – металл, стекло



ГАРАНТИЯ



-50..+50°C



КЛАСС  
ЗАЩИТЫ 1

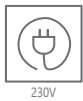

230V



СТЕПЕНЬ  
ЗАЩИТЫ



6205

Артикул	Модель	Максимальная мощность, W	Цвет	Размеры ДхШхВ, mm	Патрон	Способ крепления для монтажа	Кол-во штук в упаковке
11063	6201	100	белый	225x195x380	E27	на стену вверх	6
11064	6201	100	черный	225x195x380	E27	на стену вверх	6
11135	6201	100	черное золото	225x195x380	E27	на стену вверх	6
11065	6202	100	белый	225x195x380	E27	на стену вниз	6
11066	6202	100	черный	225x195x380	E27	на стену вниз	6
11137	6202	100	черное золото	225x195x380	E27	на стену вниз	6
11139	6203	100	черное золото	195x195x360	E27	на столб	6
11067	6203	100	белый	195x195x360	E27	на столб	6
11068	6203	100	черный	195x195x360	E27	на столб	6
11069	6204	100	белый	195x195x455	E27	на постамент	6
11070	6204	100	черный	195x195x455	E27	на постамент	6
11141	6204	100	черное золото	195x195x455	E27	на постамент	6
11071	6205	100	белый	195x195x310	E27	на цепочке 0.5m	6
11072	6205	100	черный	195x195x870	E27	на цепочке 0.5m	6
11143	6205	100	черное золото	195x195x310	E27	на цепочке 0.5m	6

## 6214, 6215



6214

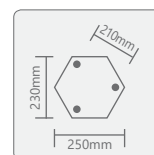

6215

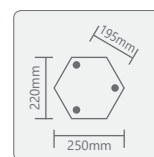

6-и гранник  
под лампу E27  
Материал – металл, стекло



СТЕПЕНЬ  
ЗАЩИТЫ



230V



КЛАСС  
ЗАЩИТЫ 1



-50..+50°C



ГАРАНТИЯ  
12  
МЕСЯЦЕВ

Артикул	Модель	Максимальная мощность, W	Цвет	Размеры ДхШхВ, mm	Патрон	Способ крепления для монтажа	Кол-во штук в упаковке
11077	6214	2x100	белый	590x195x2100	E27	столб большой	1
11078	6214	2x100	черный	590x195x2100	E27	столб большой	1
11207	6214	2x100	черное золото	590x195x2100	E27	столб большой	1
11208	6215	2x100	черное золото	590x590x2100	E27	столб большой	1
11079	6215	3x100	белый	590x590x2100	E27	столб большой	1
11080	6215	3x100	черный	590x590x2100	E27	столб большой	1

6210, 6211

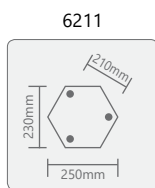
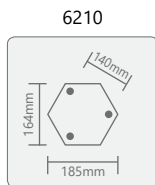

6-и гранник  
под лампу E27  
Материал – металл, стекло



ГАРАНТИЯ



-50...+50°C



КЛАСС  
ЗАЩИТЫ 1



230V



СТЕПЕНЬ  
ЗАЩИТЫ

Артикул	Модель	Максимальная мощность, W	Цвет	Размеры ДхШхВ, mm	Патрон	Способ крепления для монтажа	Кол-во штук в упаковке
11075	6210	100	белый	195x195x1170	E27	столб средний	6
11076	6210	100	черный	195x195x1170	E27	столб средний	6
11192	6210	100	черное золото	195x195x1170	E27	столб средний	6
11205	6211	100	черный	195x195x2130	E27	столб	1
11206	6211	100	черное золото	195x195x2130	E27	столб большой	1
11204	6211	100	белый	200x200x2130	E27	столб большой	1

**8101, 8102, 8103, 8105**



8105



8101



8102



8103

Ø65mm

8-и гранник  
под лампу E27  
Материал – металл

IP44	 под лампу E27	 230V	 КЛАСС ЗАЩИТЫ 1	 -50...+50°C	 ГАРАНТИЯ 12 месяцев
------	--	--	--	---	---

Артикул	Модель	Максимальная мощность, W	Цвет	Размеры ДхШхВ, мм	Патрон	Способ крепления для монтажа	Кол-во штук в упаковке
11095	8101	100	белый	160x195x420	E27	на стену вверх	6
11096	8101	100	черный	160x220x450	E27	на стену вверх	6
11244	8101	100	черное золото	160x195x420	E27	на стену вверх	6
11097	8102	100	белый	160x220x450	E27	на стену вниз	6
11098	8102	100	черный	160x220x450	E27	на стену вниз	6
11245	8102	100	черное золото	160x195x420	E27	на стену вниз	6
11099	8103	100	белый	160x160x410	E27	на столб	6
11100	8103	100	черный	160x160x410	E27	на столб	6
11103	8105	100	белый	160x160x400	E27	на цепочке 0.5m	6
11104	8105	100	черный	160x160x400	E27	на цепочке 0.5m	6
11248	8105	100	черное золото	160x160x400	E27	на цепочке 0.5m	6

**8110, 8111, 8114, 8115**

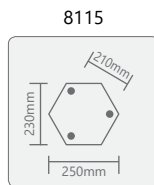
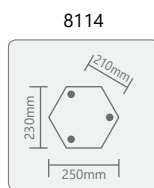
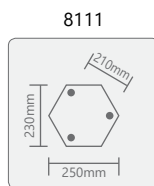
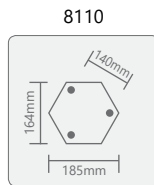

8-и гранник  
под лампу E27  
Материал – металл, стекло



Артикул	Модель	Максимальная мощность, W	Цвет	Размеры ДхШхВ, мм	Патрон	Способ крепления для монтажа	Кол-во штук в упаковке
11105	8110	100	белый	160x160x1140	E27	столб средний	6
11106	8110	100	черный	160x160x1140	E27	столб средний	6
11240	8110	100	черное золото	160x160x1140	E27	столб средний	6
11209	8111	100	белый	160x160x2060	E27	столб	1
11212	8111	100	черный	160x160x2060	E27	столб большой	1
11241	8111	100	черное золото	160x160x2060	E27	столб большой	1
11210	8114	2x100	белый	155x590x2290	E27	столб большой	1
11213	8114	2x100	черный	155x590x2290	E27	столб большой	1
11242	8114	2x100	черное золото	155x590x2290	E27	столб большой	1
11211	8115	3x100	белый	400x580x2120	E27	столб большой	1
11214	8115	3x100	черный	400x580x2120	E27	столб большой	1
11243	8115	3x100	черное золото	400x580x2120	E27	столб большой	1

## НБУ 06-60-001, НСУ 06-60-001, НТУ 06-60-001



НСУ 06-60-001



НТУ 06-60-001

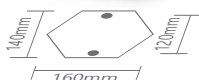

НБУ 06-60-001

6-и гранник  
под лампу E27  
Материал – пластик, стекло



Артикул	Модель	Максимальная мощность, W	Цвет	Размеры ДхШхВ, мм	Патрон	Способ крепления для монтажа	Кол-во штук в упаковке
32227	НБУ 06-60-001	60	черный	207x207x340	E27	на стену вверх	8
32268	НБУ 06-60-001	60	белый	207x207x340	E27	на стену вверх	8
32254	НСУ 06-60-001	60	черный	190x190x670	E27	на цепочке 32.5cm	8
32270	НСУ 06-60-001	60	белый	190x190x670	E27	на цепочке 32.5cm	8
32273	НТУ 06-60-001	60	черный	180x180x400	E27	на постамент	8
32274	НТУ 06-60-001	60	белый	180x180x400	E27	на постамент	8

## НБУ 04-60-001, НСУ 04-60-001, НТУ 04-60-001



НТУ 06-60-001



НБУ 04-60-001

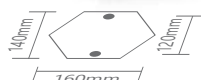

4-х гранник  
под лампу E27  
Материал – пластик, стекло



Артикул	Модель	Максимальная мощность, W	Цвет	Размеры ДхШхВ, мм	Патрон	Способ крепления для монтажа	Кол-во штук в упаковке
32226	НБУ 04-60-001	60	черный	190x190x340	E27	на стену вверх	8
32267	НБУ 04-60-001	60	белый	190x190x340	E27	на стену вверх	8
32255	НСУ 04-60-001	60	черный	146x146x670	E27	на цепочке 0.5m	8
32269	НСУ 04-60-001	60	белый	146x146x670	E27	на цепочке 0.5m	8
32271	НТУ 04-60-001	60	черный	180x180x400	E27	на постамент	8
32272	НТУ 04-60-001	60	белый	180x180x400	E27	на постамент	8



### CL50-8, CL50-13

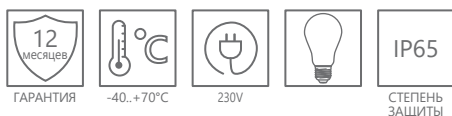
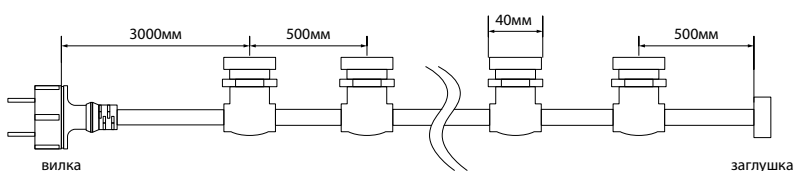

Без возможности соединения в линию. Материал провода – медь. Материал цоколя – латунь. Сетевой шнур сечением 2x0,5мм<sup>2</sup>, длина 3 метров – в комплекте.

Артикул	Модель	Максимальная нагрузка, W	Номинальный ток, А	Длина, мм	Патроны	Цвет	Расстояние между лампами	Бобина, м	Кол-во штук в упаковке
29883	CL50-8	80	16	8000	10xE27	черный	50см	8	10
29884	CL50-8	80	16	8000	10xE27	белый	50см	8	10
29885	CL50-13	40	16	13000	20xE27	черный	50см	13	5
29886	CL50-13	40	16	13000	20xE27	белый	50см	13	5

### CL25-25, CL50-50, CL50-100

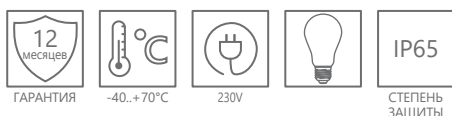
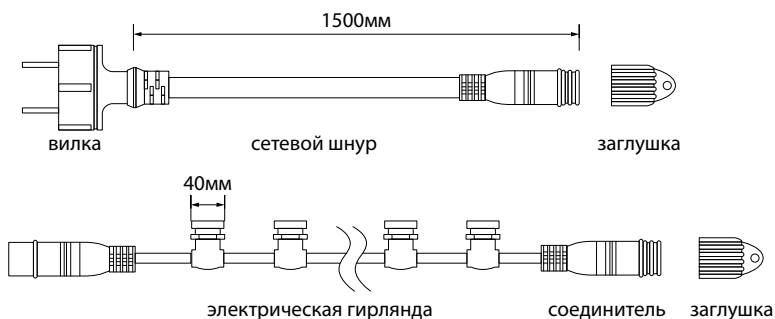

Соединение в линию максимальной мощностью 3680W. Материал провода – медь. Материал цоколя – латунь. Сетевой шнур сечением 2x1,5мм<sup>2</sup>, длина 1,5 метров – в комплекте.

Артикул	Модель	Максимальная нагрузка, W	Номинальный ток, А	Длина, мм	Патроны	Цвет	Расстояние между лампами	Бобина, м	Кол-во штук в упаковке
29880	CL25-25	37	16	25000	100xE27	черный	25см	25	1
29881	CL50-50	37	16	50000	100xE27	черный	50см	50	1
29882	CL50-100	18	16	100000	200xE27	черный	50см	100	1



Артикул	Номенклатура	Кол-во штук в упаковке
34328	Стенд БОЧОНКИ	1 шт



Артикул	Номенклатура	Кол-во штук в упаковке
34344	Тестер для ламп без дисплея	1 шт



Артикул	Номенклатура	Кол-во штук в упаковке
34320	Стенд ПРОВЕРОЧНЫЙ ДЛЯ ЛАМП	1 шт



Артикул	Номенклатура	Кол-во штук в упаковке
29984	LS02 стенд картонный 55x55x179см (большой)	6 шт





Артикул	Номенклатура	Кол-во штук в упаковке
34353	Стенд Feron.PRO настольный (накопитель на 9 артикулов)	1шт



Артикул	Номенклатура	Кол-во штук в упаковке
34367	Стенд Feron.PRO	1шт



Артикул	Номенклатура	Кол-во штук в упаковке
34331	Каталог генеральный 2021 год	8шт



Артикул	Номенклатура	Кол-во штук в упаковке
34351	Листовка «Лампы PRO»	500шт



Артикул	Номенклатура	Кол-во штук в упаковке
34355	Брошюра «Уличное освещение» 2020	16шт
34347	Брошюра «Акцентное освещение» 2020	20шт
34024	Брошюра «Накладные светодиодные светильники» 2020	200шт



Артикул	Номенклатура	Кол-во штук в упаковке
34311	Стенд ДАТЧИКИ	1шт
34312	Стенд ЗВОНКИ	1шт



Артикул	Номенклатура	Кол-во штук в упаковке
34313	Стенд СВЕТОДИОДНАЯ ПОДСВЕТКА	1шт
34314	Стенд ТАРЕЛКИ	1шт
34315	Стенд ТРЕКОВЫЕ СВЕТИЛЬНИКИ	1шт



Артикул	Номенклатура	Кол-во штук в упаковке
34115	Стенд для светильников 550x590мм (16 отверстий Ø65мм, 75мм) CLASSIC	1шт
34118	Стенд для светильников 550x590мм (9 отверстий Ø80мм) Downlight	1шт
34117	Стенд для светильников под GX53 550x590 (9 отверстий Ø85мм)	1шт
34116	Стенд для светильников с LED подсветкой 550x590 (9 отверстий Ø65мм)	1шт

Возможность надстраивать модули в любой конфигурации благодаря сборочным комплектам:



Горизонтальный



Односторонний



Двухсторонний



Трехсторонний



Четырехсторонний

Артикул	Номенклатура	Кол-во штук в упаковке
36261	Крепеж для стенда двухсторонний плоский 6 секций (6 соединителей, 6 креплений, 2 ноги)	1шт
36262	Крепеж для стенда квадрат 12 секций (3 перемычки, 8 соединителей, 8 креплений)	1шт
36263	Крепеж для стенда односторонний плоский 3 секции (4 соединителя, 2 ноги)	1шт
36264	Крепеж для стенда треугольный 9 секций (6 соединителей, 6 креплений)	1шт
36265	Крепеж подвес на стену	1шт
36266	Крепеж подвес экономпанель (под заказ)	1шт

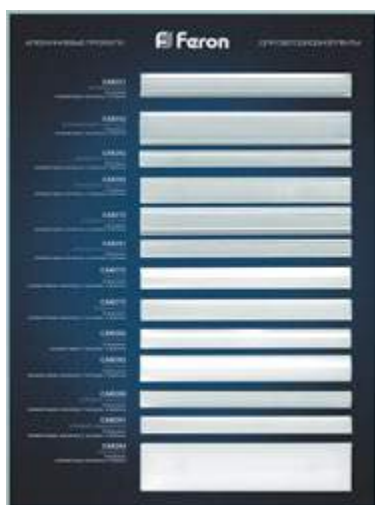

Артикул	Номенклатура	Кол-во штук в упаковке
34011	Стенд «ПРОФИЛЬ» маленький	1шт
34016	Стенд «СВЕТОДИОДНАЯ ЛЕНТА» 11 подключений	1шт

# Алфавитный указатель

				Модель	стр.						
007-D	178	AL253	41	AL650	49	CL50-50	239	E-372	177	LB-1007	11
2003M	226	AL2770	52	AL7000	127	CL50-8	239	E-373	177	LB-1009	11
4101	230	AL3005	42	AL7020	110	DE1430	112	E-374	177	LB-1011	11
4102	230	AL3005-1	42	AL7021	110	DE1725	113	E-375	176	LB-1013	11
4103	230	AL3006	43	AL739	66	DE1726	113	E-376	176	LB-1015	11
4104	230	AL3008	43	AL749	66	DE1727	112	EB51S	167	LB-1017	11
4105	230	AL3009	43	AL759	66	DH010	199	EB52	167	LB-1020	11
4201	231	AL3389	61	AL769	67	DH011	199	EB53	167	LB-1306	12
4202	231	AL4001	35	AL7720	111	DH012	199	EK40	167	LB-1307	12
4203	231	AL4002	35	AL7730	111	DH013	199	EK50	167	LB-1309	12
4204	231	AL4020	39	AL777	50	DH014	201	EL115	125	LB-1406	13
4205	231	AL4028	38	AL8031	101	DH015	201	EL120	123	LB-1407	13
4210	231	AL4051	62	AL8101	102	DH017	203	EL121	123	LB-1409	13
6101	232	AL4053	61	AL8102	102	DH018	203	EL126	125	LB-16	21
6102	232	AL4061	61	AL8300	59	DH019	202	EL14	122	LB-1606	13
6103	232	AL500	44	AL8400	59	DH020	202	EL15	124	LB-1608	13
6104	232	AL5000	60	AL9070	51	DH021	203	EL17	123	LB-166	19
6105	232	AL5001	68	AL9071	51	DH021-B	203	EL18	124	LB-167	19
6201	233	AL501	44	AL9072	51	DH022-1100	204	EL19	125	LB-213	20
6202	233	AL502	44	CAB1001	81	DH022-450	204	EL20	122	LB-24	17
6203	233	AL5020	37	CAB1002	81	DH022-650	204	EL21	124	LB-26	17
6204	233	AL5038	36	CAB1003	82	DH026-B	203	EL30	122	LB-271	20
6205	233	AL504	56	CAB1004	82	DH027-1100	204	EL50	126	LB-37	23
6210	235	AL505	56	CAB239	175	DH027-450	204	EL55	126	LB-371	23
6211	235	AL5054	36	CAB251	144	DH027-650	204	EL56	126	LB-372	22
6214	234	AL5060	100	CAB252	144	DH028	199	EST1	28	LB-375	22
6215	234	AL5064	36	CAB254	144	DH030	202	EST13	27	LB-376	22
8101	236	AL5070	100	CAB255	144	DH0601	202	EST14	27	LB-377	23
8102	236	AL5071	100	CAB256	142	DH0602	202	EST9	28	LB-38	15
8103	236	AL508	55	CAB257	142	DH0603	202	FLU1	27	LB-420	21
8105	236	AL5080	101	CAB261	142	DH0701	201	FLU10	29	LB-422	21
8110	237	AL509	55	CAB262	142	DH0702	201	FN1120	114	LB-430	21
8111	237	AL5090	37	CAB263	142	DH0704	201	FN1121	114	LB-431	21
8114	237	AL5095	37	CAB264	142	DH0801	205	FN1122	114	LB-432	21
8115	237	AL510	103	CAB272	143	DH0802	205	FN1135	115	LB-433	21
AL100	75	AL5100	63	CAB278	175	DH0805	205	FN1155	115	LB-439	15
AL1004	117	AL511	103	CAB280	143	DH0806	205	FN1156	115	LB-450	15
AL101	75	AL513	45	CAB281	143	DH0807	205	FN1157	115	LB-451	17
AL102	76	AL515	89	CAB282	143	DH0808	205	FN1158	115	LB-452	17
AL103	76	AL5150	65	CAB283	143	DH101	197	FN1167	115	LB-453	17
AL104	74	AL516	89	CD4021	155	DH102	197	FN1168	115	LB-454	17
AL105	74	AL517	90	CD4030	154	DH103	200	FN1200	107	LB-463	15
AL106	77	AL518	88	CD4032	155	DH104	200	FN1202	107	LB-509	18
AL107	74	AL519	91	CD4033	155	DH105	200	FN1203	108	LB-511	18
AL108	77	AL520	90	CD4034	155	DH106	200	FN1204	108	LB-52	18
AL109	77	AL5200	64	CD4035	155	DH107	198	FN1205	108	LB-550	15
AL110	78	AL5201	68	CD4036	154	DH108	198	FN1206	108	LB-560	17
AL1101	117	AL521	88	CD4037	155	DH203	197	FN1207	109	LB-57	18
AL1102	117	AL522	89	CD4038	154	DH204	197	FN1208	109	LB-570	16
AL1103	117	AL523	90	CD4039	154	DL10	148	FN1209	110	LB-58	19
AL1104	117	AL5250	65	CD4042	155	DL11	149	FN1210	109	LB-59	19
AL111	75	AL526	91	CD4043	155	DL2801	149	FN2020	113	LB-61	18
AL112	78	AL529	67	CD4044	155	DL2802	149	FPL103	192	LB-63	18
AL114	78	AL530	86	CD5021	154	DL2811	148	FPL401	192	LB-65	25
AL1527	50	AL5300	63	CD5023	154	DL2901	147	FPL402	192	LB-650	24
AL155	79	AL5301	68	CD8060	150	DL2902	147	G770	103	LB-651	25
AL156	79	AL5302	64	CD8080	150	DL2911	147	G774	103	LB-652	25
AL157	80	AL531	86	CD8170	150	DL388	152	GS-M361	148	LB-66	19
AL158	80	AL532	86	CD8180	150	DL393	152	HB1	30	LB-67	19
AL180	96	AL5320	60	CD900	151	DL4110	152	HB10	31	LB-713	19
AL181	96	AL533	87	CD912	150	DL4120	152	HB2	30	LB-714	19
AL1836	60	AL534	87	CD937	151	DL5042	152	HB6	30	LB-72	16
AL201	73	AL535	87	CD941	150	DL53	153	HB7	31	LB-73	19
AL202	73	AL5350	64	CD942	151	DLT201	71	HB8	31	LB-74	19
AL203	73	AL5450	63	CD943	151	DLT202	71	HID4	29	LB-750	15
AL211	72	AL5500	62	CD944	151	DLT203	71	HL14600	117	LB-770	16
AL2110	54	AL5540	62	CD945	151	DM103	175	HL353	92	LB-850	128
AL2111	54	AL579	69	CD961	150	DM106	175	HL38	117	LB-91	14
AL2113	33	AL589	67	CD979	151	DM107	175	HL453	92	LB-92	14
AL2115	33	AL600	46	CD981	151	DM111	138	HL530	98	LB-93	14
AL2116	34	AL601	46	CD9902	154	DM113	138	HL531	98	LB-94	14
AL2117	34	AL605	54	CD9912	154	DM270	133	HL532	99	LB-95	15
AL212	72	AL610	47	CD9913	154	DM271	133	HL533	99	LB-97	16
AL2120	52	AL611	47	CD9914	154	DM275	133	HL535	99	LB-98	14
AL2154	34	AL612	47	CD992	150	DM500	45	JCD9	30	LB0020	168
AL2330	53	AL613	48	CD993	150	DM6065	169	JD12	106	LB003	139
AL2440	53	AL614	48	CD994	150	E-221	176	JD13	106	LB005	139
AL250	40	AL615	48	CL25-25	239	E-222	176	KF-HK-1	175	LB007	139
AL251	41	AL630	49	CL50-100	239	E-223	176	LB-10	26	LB009	139
AL252	40	AL631	49	CL50-13	239	E-367	178	LB-100	14	LB015	169

Модель	стр.										
LB0152	169	LD167	132	LL-613	120	PL107	213	PL6001	210	SP4113	188
LB0153	169	LD177	133	LL-882	186	PL109	213	PL6002	210	SP4114	188
LB0161	171	LD181	138	LL-883	186	PL110	213	PL6005	210	SP5001	198
LB0162	171	LD182	138	LL-884	186	PL121	227	PL6006	210	STLB01	127
LB0163	171	LD184	138	LL-885	186	PL122	227	PL611	227	TL2000	103
LB0164	171	LD185	138	LL-886	186	PL124	227	PL612	227	TL850	128
LB0165	171	LD186	138	LL-887	186	PL125	227	PL615	227	TL911	119
LB0166	171	LD189	138	LL-888	186	PL126	227	PL616	227	TM181	179
LB0167	171	LD190	138	LL-889	184	PL130	223	PL6301	209	TM21	164
LB0168	171	LD191	138	LL-890	184	PL131	223	PL6302	209	TM22	164
LB017	169	LD192	138	LL-891	190	PL134	223	PL6305	209	TM23	165
LB019	134	LD253	145	LL-892	184	PL150	221	PL6306	209	TM24	165
LB023	170	LD262	145	LL-902	120	PL151	221	PRO-0431	85	TM25	165
LB025	170	LD272	145	LL-903	120	PL152	221	PRO-0432	85	TM31	163
LB027	170	LD502	133	LL-905	120	PL154	221	PRO-0433	85	TM32	162
LB0353	171	LD504	193	LL-906	120	PL155	221	PRO-0435	85	TM40	65
LB0354	171	LD505	69	LL-907	120	PL156	221	PRO-0448	84	TM41	163
LB0355	171	LD506	193	LL-908	120	PL157	221	PRO11	168	TM50	162
LB0356	171	LD507	133	LL-912	121	PL158	221	PRO-0436 L1	85	TM51	163
LB1200	193	LD508	133	LL-913	121	PL160	219	PRO-0436 R1	85	TM70	65
LB1201	193	LD510	33	LL-918	119	PL161	219	REF651	25	TM72	166
LB149	170	LD512	193	LL-919	119	PL162	219	REF652	25	TM74	166
LB151	170	LD518	194	LL-920	119	PL163	219	SEN11	157	TM75	166
LB153	170	LD519	194	LL-921	119	PL164	219	SEN15	158	TM76	166
LB154	170	LD520	194	LL-922	119	PL165	219	SEN16	158	TM80	65
LB155	170	LD521	194	LL-924	119	PL170	223	SEN1A	158	TM81	179
LB156	170	LD522	194	LL-925	119	PL171	223	SEN25	161	TM82	179
LB2001	193	LD523	194	LL-926	119	PL176	223	SEN26	161	TM83	179
LB2200	193	LD524	195	LL-927	118	PL200	226	SEN27	161	TRA25	168
LB4301	193	LD525	195	LL-928	118	PL201	226	SEN30	159	UL360	129
LB4800	193	LD526	195	LL-929	118	PL3701	215	SEN31	159	UL361	129
LB500	185	LD531	133	LL-930	118	PL3703	215	SEN32	159	UL362	129
LB515	170	LD532	133	LN003	104	PL3704	215	SEN4	157	WL16	127
LB7200	193	LD55	139	LN004	105	PL3705	215	SEN5	157	WL850	128
LB7201	193	LD56	139	LN005	105	PL3706	215	SEN50	160	ДПО 11-2x10-001	35
LB9601	193	LD59	193	LN006	105	PL3707	215	SEN60	160	ДПО 11-2x18-001	35
LD0251	145	LD600	138	LN008	107	PL3708	215	SEN70	162	ДС-1	183
LD0253	145	LD601	138	LN009	107	PL3709	215	SEN86	160	ДС-2	183
LD0261	145	LD651	138	LN010	196	PL3801	217	SP2703	189	КЭМ 1-10-3Б	195
LD0272	145	LD73	133	LN011	196	PL3803	217	SP2704	187	КЭМ 1-10-3М	195
LD100	179	LD74	133	LN012	196	PL3804	217	SP2705	187	КЭМ 1-10-4Б	195
LD1000	83	LED-F3W	140	LN013	196	PL3805	217	SP2706	187	КЭМ 1-10-4М	195
LD1001	83	LED-R2W	140	LN201A	106	PL3806	217	SP2707	189	КЭМ 2-660-3	195
LD1002	83	LH01	172	LN7	106	PL3807	217	SP2708	189	КЭМ 2-660-4	195
LD1003	83	LH02	172	LS501	134	PL3808	217	SP2709	191	НБО 03-60-011	57
LD1004	83	LH108	172	LS520	134	PL3809	217	SP2710	191	НБО 03-60-012	57
LD1005	83	LH109	172	LS603	136	PL4003	211	SP2811	191	НБО 03-60-021	57
LD101	138	LH11	172	LS604	136	PL4004	211	SP2812	191	НБО 03-60-022	57
LD102	138	LH110	172	LS606	137	PL4005	211	SP2813	191	НБО 04-60-011	57
LD103	138	LH111	172	LS607	137	PL4033	211	SP2814	191	НБО 04-60-012	57
LD105	138	LH112	172	LS612	136	PL4041	225	SP2815	191	НБО 04-60-021	57
LD106	138	LH119	173	LS613	135	PL4042	225	SP2816	191	НБО 04-60-022	57
LD107	138	LH128	97	LS615	135	PL4043	225	SP2817	190	НБП 06-60-002	42
LD117	133	LH129	97	LS616	135	PL4044	225	SP2818	182	НБУ 01-60-200	229
LD120	141	LH140	172	LS651	137	PL4045	225	SP2819	182	НБУ 01-60-250	229
LD121	141	LH19	173	LS704	131	PL4046	225	SP2820	182	НБУ 04-60-001	238
LD122	141	LH20	173	LS705	131	PL4047	225	SP2918	181	НБУ 06-60-001	238
LD123	138	LH21	173	LS706	131	PL4048	225	SP2919	181	НСУ 04-60-001	238
LD125	141	LH22	173	LS720	132	PL4049	225	SP2920	181	НСУ 06-60-001	238
LD126	141	LH26	173	LS721	132	PL4063	210	SP2921	181	НТУ 01-100-301	229
LD127	141	LH29	173	MC2	178	PL4071	222	SP2922	181	НТУ 01-100-350	229
LD128	132	LH32	173	ML174	93	PL4072	222	SP2923	181	НТУ 01-60-201	229
LD129	141	LH34	173	ML1744	94	PL4074	222	SP2924	181	НТУ 01-60-203	229
LD130	141	LH40	173	ML175	93	PL4076	222	SP2925	182	НТУ 01-60-205	229
LD131	132	LH41	173	ML1754	94	PL4087	222	SP2926	182	НТУ 01-60-251	229
LD132	132	LH50	172	ML176	93	PL520	206	SP2927	182	НТУ 01-60-253	229
LD135	132	LH61	174	ML177	94	PL530	206	SP2928	182	НТУ 02-60-255	229
LD136	132	LH62	174	ML178	92	PL540	207	SP2929	190	НТУ 04-60-001	238
LD137	132	LH63	174	ML201	95	PL550	207	SP2930	190	НТУ 06-60-001	238
LD140	145	LH64	174	ML202	95	PL560	207	SP3031	183	Ш1000-2М	84
LD141	145	LH65	174	ML203	95	PL571	208	SP3032	183	Ш1000-3	84
LD142	145	LH67	174	OM 1200	228	PL575	208	SP3033	183	Ш2000-2М	84
LD143	145	LH68	174	OM 1800	228	PL576	208	SP3050	181	Ш2000-3	84
LD144	145	LL-502	118	OM 60	228	PL581	208	SP3732	189	Ш3000-2М	84
LD147	132	LL-503	118	OM 600	228	PL582	208	SP3733	189	Ш3000-3	84
LD150	185	LL-512	121	PL102	213	PL585	208	SP3734	189		
LD1500	185	LL-513	121	PL103	213	PL586	208	SP3735	187		
LD1501	185	LL-514	121	PL104	213	PL591	209	SP3736	187		
LD157	132	LL-611	120	PL105	213	PL595	209	SP4111	188		
LD164	132	LL-612	120	PL106	213	PL596	209	SP4112	188		



Степень защиты от пыли и влаги



Угол расхождения луча



Напряжение питания



Класс защиты от поражения электрическим током



Подходящий цоколь/патрон



Температура окружающей среды, при которой гарантируется работоспособность изделия



Коэффициент пульсации



Срок службы светодиодного модуля при нормальных условиях эксплуатации



Гарантийный срок на товар



Индекс цветопередачи



Совместимы с выключателем с подсветкой



Лампы с IC-драйвером не снижают яркость при падении напряжения



Товар при эксплуатации не создает электромагнитных или радиочастотных помех, соответствует требованиям по электромагнитной совместимости технических средств

# НАДЕЖНЫЙ ЭЛЕКТРОМОНТАЖ

# STEKKER

СОЕДИНЕНИЕ КАБЕЛЯ

ВИЛКИ

РОЗЕТКИ >

ВЫКЛЮЧАТЕЛИ

ПЕРЕХОДНИКИ

РАЗВЕТВИТЕЛИ

ИНСТРУМЕНТЫ

КРЕПЕЖ КАБЕЛЯ

УДЛИНИТЕЛИ

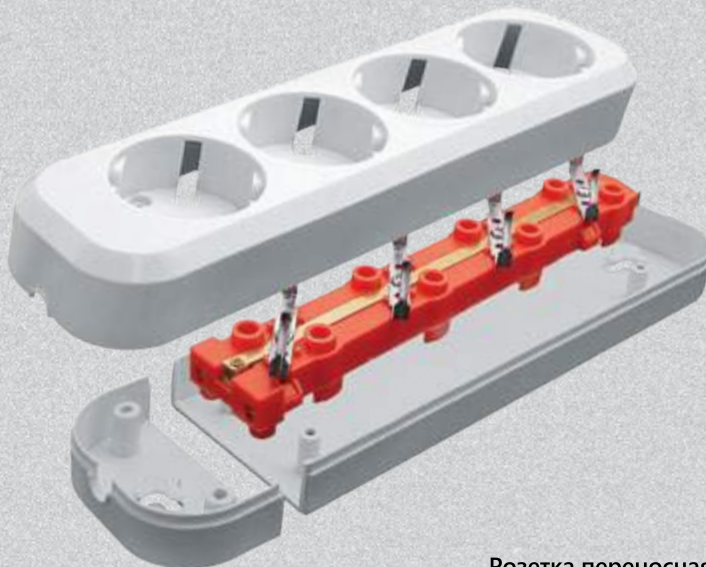

Розетка переносная  
STEKKER PST16-410-20  
на 4 гнезда, с заземлением.

Материал: полипропилен, латунь, цвет белый, размер 204\*58\*40мм.  
Номинальное напряжение 250В, номинальный ток 16А,  
диапазон рабочих температур 0..+35°C, IP20

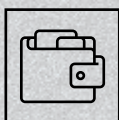

Гибкая ценовая  
политика

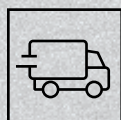

Строгий отбор  
поставщиков



Ориентация  
на клиента



Производство на  
сертифицированных фабриках



СКАЧАЙТЕ  
электронную версию



[www.FERON.ru](http://www.FERON.ru)

Мы оставляем за собой право на опечатки, ошибки и корректировку технической информации.  
Актуальная информация публикуется на сайте [feron.ru](http://feron.ru). Внешний вид товаров может отличаться  
от представленных в каталоге фотографий в связи с особенностями полиграфии,  
а также может незначительно меняться от партии к партии.