

# Feron

АКЦЕНТНОЕ  
ОСВЕЩЕНИЕ | 2021





# Feron

## СВЕТОВЫЕ РЕШЕНИЯ

Продукция под торговой маркой Feron выпускается с 1999 года. Вот уже более 20 лет мы создаём исключительно качественное освещение, которое является неотъемлемой частью нашей с вами жизни.

Сегодня Feron – это самый актуальный и востребованный ассортимент, который привлекает всё больше и больше потребителей своей ценой, качеством, дизайном и удобством эксплуатации.

Мы уже достигли определённых высот на рынке светотехники и с большим оптимизмом смотрим в будущее, создавая красивый, функциональный, экономически выгодный и безопасный свет для Вас.

### Выгоды сотрудничества с нами:



Известный узнаваемый бренд



Индивидуальный подход к каждому клиенту



Востребованная продукция



Активная маркетинговая поддержка



Развитая сеть коммерческих представительств



Современная система логистики



Широкий ассортимент – один поставщик



Весь спектр сервисной поддержки

### Карданные светильники



AL211<sup>(1)</sup> AL212<sup>(1)</sup>

15



AL201<sup>(4)</sup> AL202<sup>(4)</sup>

17



DLT201<sup>(2)</sup> DLT202<sup>(2)</sup> DLT203<sup>(2)</sup>

19

### Светильники для торгового освещения



AL252<sup>(3)</sup>

21



AL251<sup>(6)</sup>

22



AL253<sup>(6)</sup>

23

### Споты «BARREL»



HL530<sup>(2)</sup>

24



AL180<sup>(2)</sup>

28



AL181<sup>(6)</sup>

29



AL516<sup>(4)</sup>

32



AL517<sup>(2)</sup>

31



AL518<sup>(2)</sup>

26



AL519<sup>(5)</sup>

30



AL520<sup>(4)</sup>

35



AL521<sup>(1)</sup>

27



AL522<sup>(2)</sup>

33



AL526<sup>(6)</sup>

34



AL530<sup>(2)</sup>

25



AL534<sup>(4)</sup>

25



AL535<sup>(2)</sup>

25



## Споты «BARREL» под лампы



HL201<sup>(2)</sup> HL202<sup>(2)</sup> HL203<sup>(2)</sup> 36



HL211<sup>(2)</sup> HL212<sup>(2)</sup> HL213<sup>(2)</sup> 37



HL349<sup>(2)</sup> 38



HL350<sup>(2)</sup> 38



HL351<sup>(2)</sup> 38



HL352<sup>(2)</sup> 38



HL353<sup>(3)</sup> 39



HL354<sup>(2)</sup> 40



HL355<sup>(2)</sup> 40



HL356<sup>(2)</sup> 40



HL453<sup>(3)</sup> 39



ML174<sup>(2)</sup> 42



ML1744<sup>(2)</sup> 42



ML175<sup>(2)</sup> 42



ML1754<sup>(2)</sup> 42



ML176<sup>(3)</sup> 43



ML177<sup>(3)</sup> 43



ML178<sup>(4)</sup> 41



ML179<sup>(2)</sup> 44



ML201<sup>(3)</sup> ML202<sup>(3)</sup> ML203<sup>(3)</sup> 45



ML211<sup>(2)</sup> ML212<sup>(2)</sup> ML213<sup>(2)</sup> 48



ML221<sup>(2)</sup> ML222<sup>(2)</sup> ML223<sup>(2)</sup> 46



ML231<sup>(2)</sup> ML232<sup>(2)</sup> ML233<sup>(2)</sup> 47



ML241<sup>(2)</sup> ML242<sup>(2)</sup> ML243<sup>(2)</sup> 49

### Трёхфазные трековые системы



Ш1000-2М<sup>(1)</sup> Ш1000-2М Ш2000-2М<sup>(1)</sup> Ш2000-3<sup>(1)</sup> Ш3000-2М<sup>(1)</sup> Ш3000-3<sup>(1)</sup> 50



AL105<sup>(4)</sup> 51



PRO-0431<sup>(2)</sup> 50



PRO-0432<sup>(2)</sup> 50



PRO-0433<sup>(2)</sup> 50



PRO-0435<sup>(2)</sup> 50



PRO-0436 L1<sup>(2)</sup> 50



PRO-0436 R1<sup>(2)</sup> 50



PRO-0448<sup>(2)</sup> 50

### Однофазные трековые системы



CAB1003<sup>(6)</sup> 52



CAB1004<sup>(6)</sup> 52



CAB1001<sup>(2)</sup> 53



LD1000<sup>(2)</sup> 53



LD1001<sup>(2)</sup> 53



LD1002<sup>(2)</sup> 53



LD1003<sup>(2)</sup> 53



LD1004<sup>(2)</sup> 53



LD1005<sup>(2)</sup> 53



CAB1002<sup>(1)</sup> 53

## Однофазные трековые светильники



AL100<sup>(6)</sup> 58



AL101<sup>(2)</sup> 59



AL102<sup>(7)</sup> 60



AL103<sup>(12)</sup> 61



AL104<sup>(6)</sup> 55



AL105<sup>(8)</sup> 54



AL106<sup>(5)</sup> 62



AL107<sup>(4)</sup> 56



AL110<sup>(2)</sup> 63



AL111<sup>(2)</sup> 57



AL112<sup>(4)</sup> 65



AL114<sup>(6)</sup> 64



AL155<sup>(3)</sup> 67



AL156<sup>(2)</sup> 66



AL157<sup>(2)</sup> 68



AL158<sup>(2)</sup> 69



AL159<sup>(2)</sup> 72



AL160<sup>(2)</sup> 70



AL161<sup>(2)</sup> 71

## Подсветка для ступенек



JD12<sup>(1)</sup> 73



JD13<sup>(1)</sup> 73



LN008<sup>(1)</sup> 73



LN009<sup>(1)</sup> 73



LN201A<sup>(1)</sup> 73

### Подсветка-spot



AL7020<sup>(3)</sup> 74



AL7021<sup>(3)</sup> 74



AL7720<sup>(2)</sup> 75



AL7730<sup>(2)</sup> 75

### Подсветка для мебели



G770<sup>(1)</sup> 76



G774<sup>(1)</sup> 76



AL510<sup>(2)</sup> 77



AL511<sup>(1)</sup> 77



LN005<sup>(1)</sup> 78



LN7<sup>(2)</sup> 78



LN003<sup>(5)</sup> 79

### Профиль для светодиодной ленты



CAB251<sup>(1)</sup> 80



CAB252<sup>(1)</sup> 80



CAB254<sup>(1)</sup> 80



CAB255<sup>(1)</sup> 80



CAB256<sup>(1)</sup> 81



CAB257<sup>(1)</sup> 81



CAB261<sup>(1)</sup> 81



CAB262<sup>(1)</sup> 81



CAB263<sup>(1)</sup> 81



CAB264<sup>(1)</sup> 81



CAB272<sup>(1)</sup> 81



CAB280<sup>(1)</sup> 81



CAB281<sup>(1)</sup> 81



CAB282<sup>(1)</sup> 81



CAB283<sup>(1)</sup> 81



LD142<sup>(1)</sup> 80



LD143<sup>(1)</sup> 80



LD144<sup>(1)</sup> 80

## Светильники точечные «TABLET»



CD4020<sup>(2)</sup> 94



CD4021<sup>(2)</sup> 94



CD4022<sup>(1)</sup> 94



CD4023<sup>(1)</sup> 85



CD4024<sup>(1)</sup> 85



CD4025<sup>(1)</sup> 95



CD4026<sup>(1)</sup> 95



CD4027<sup>(1)</sup> 85



CD4028<sup>(1)</sup> 90



CD4029<sup>(1)</sup> 89



CD4030<sup>(1)</sup> 89



CD4031<sup>(1)</sup> 86



CD4032<sup>(1)</sup> 86



CD4033<sup>(1)</sup> 86



CD4034<sup>(1)</sup> 87



CD4035<sup>(1)</sup> 87



CD4036<sup>(1)</sup> 90



CD4037<sup>(1)</sup> 87



CD4038<sup>(1)</sup> 89



CD4039<sup>(1)</sup> 93



CD4041<sup>(1)</sup> 91



CD4042<sup>(1)</sup> 83



CD4043<sup>(1)</sup> 83



CD4044<sup>(1)</sup> 83



CD4045<sup>(4)</sup> 82



CD5020<sup>(1)</sup> 92



CD5021<sup>(1)</sup> 92



CD5022<sup>(1)</sup> 92



CD5023<sup>(2)</sup> 93



CD5024<sup>(2)</sup> 84



CD9902<sup>(1)</sup> 88



CD9912<sup>(1)</sup> 88



CD9913<sup>(1)</sup> 88



CD9914<sup>(1)</sup> 88



DL388<sup>(2)</sup> 99



DL393<sup>(1)</sup> 99



DL4020-2<sup>(1)</sup> 97



DL4060-2<sup>(1)</sup> 97



DL4120<sup>(1)</sup> 96



DL5042<sup>(3)</sup> 98



DL53<sup>(11)</sup> 100

### Светильники точечные «BRIGHT»



CD600<sup>(3)</sup> 132



CD8060<sup>(1)</sup> 104



CD8080<sup>(1)</sup> 104



CD8170<sup>(1)</sup> 104



CD8180<sup>(1)</sup> 104



CD878<sup>(2)</sup> 131



CD900<sup>(1)</sup> 113



CD901<sup>(1)</sup> 118



CD902<sup>(1)</sup> 118



CD903<sup>(1)</sup> 119



CD904<sup>(2)</sup> 119



CD905<sup>(1)</sup> 122



CD906<sup>(1)</sup> 122



CD907<sup>(1)</sup> 121



CD908<sup>(1)</sup> 123



CD910<sup>(1)</sup> 123



CD911<sup>(1)</sup> 121



CD912<sup>(1)</sup> 124



CD914<sup>(2)</sup> 127



CD915<sup>(1)</sup> 126



CD916<sup>(1)</sup> 126



CD917<sup>(1)</sup> 124



CD920<sup>(1)</sup> 120



CD921<sup>(1)</sup> 120



CD922<sup>(1)</sup> 120



CD926<sup>(1)</sup> 129



CD927<sup>(1)</sup> 129



CD930<sup>(1)</sup> 129



CD935<sup>(1)</sup> 130



CD937<sup>(1)</sup> 128



CD938<sup>(1)</sup> 128



CD939<sup>(1)</sup> 128



CD940<sup>(1)</sup> 116



CD941<sup>(1)</sup> 115



CD942<sup>(1)</sup> 125



CD943<sup>(1)</sup> 112



CD944<sup>(1)</sup> 112



CD945<sup>(1)</sup> 112



CD950<sup>(1)</sup> 108



CD951<sup>(1)</sup> 105



CD952<sup>(1)</sup> 110



CD953<sup>(2)</sup> 117

## Светильники точечные «BRIGHT»



CD954<sup>(1)</sup> 116



CD955<sup>(1)</sup> 109



CD957<sup>(1)</sup> 108



CD958<sup>(1)</sup> 105



CD959<sup>(1)</sup> 107



CD960<sup>(1)</sup> 107



CD961<sup>(1)</sup> 107



CD970<sup>(1)</sup> 109



CD979<sup>(1)</sup> 106



CD981<sup>(2)</sup> 106



CD982<sup>(1)</sup> 111



CD983<sup>(1)</sup> 111



CD984<sup>(1)</sup> 110



CD985<sup>(1)</sup> 114



CD986<sup>(1)</sup> 114



CD987<sup>(1)</sup> 114



CD988<sup>(1)</sup> 115



CD989<sup>(1)</sup> 102



CD990<sup>(1)</sup> 102



CD991<sup>(1)</sup> 102



CD992<sup>(1)</sup> 105



CD993<sup>(1)</sup> 103



CD994<sup>(1)</sup> 103





CD4141<sup>(2)</sup> 139



DL10<sup>(7)</sup> 151



DL11<sup>(6)</sup> 153



DL110A<sup>(2)</sup> 154



DL13<sup>(4)</sup> 155



DL2008<sup>(1)</sup> 164



DL2540<sup>(1)</sup> 133



DL2541<sup>(1)</sup> 133



DL2801<sup>(3)</sup> 143



DL2811<sup>(3)</sup> 148



DL2830<sup>(1)</sup> 145



DL2831<sup>(1)</sup> 145



DL2832<sup>(1)</sup> 145



DL2901<sup>(3)</sup> 142



DL2911<sup>(3)</sup> 140



DL3001<sup>(1)</sup> 141



DL3011<sup>(1)</sup> 141



DL307<sup>(5)</sup> 156



DL308<sup>(2)</sup> 157



DL6003<sup>(1)</sup> 146



DL6005<sup>(2)</sup> 147



DL6021<sup>(2)</sup> 149



DL6027<sup>(1)</sup> 163



DL6042<sup>(2)</sup> 144



DL6213<sup>(1)</sup> 163



DL6227<sup>(1)</sup> 157



DL6240<sup>(1)</sup> 164



DL6241<sup>(1)</sup> 163



DL6242<sup>(1)</sup> 163



DL6243<sup>(2)</sup> 164



DL8020<sup>(2)</sup> 136



DL8050-2<sup>(2)</sup> 135



DL8060-2<sup>(5)</sup> 134



DL8120-2<sup>(1)</sup> 138



DL8150-2<sup>(2)</sup> 137



DL8160-2<sup>(1)</sup> 135



DL8170-2<sup>(2)</sup> 137



GS-M361<sup>(3)</sup> 158



GS-M362<sup>(1)</sup> 158



GS-M369<sup>(2)</sup> 161



GS-M388<sup>(3)</sup> 159



GS-M389<sup>(2)</sup> 162



GS-M392<sup>(2)</sup> 160



GS-M393<sup>(2)</sup> 161



GS-M394<sup>(2)</sup> 160



## Светильники точечные «NEO»



AL500<sup>(11)</sup> 169

AL502<sup>(4)</sup> 165

AL504<sup>(4)</sup> 166

AL505<sup>(4)</sup> 167

AL508<sup>(8)</sup> 171

AL509<sup>(8)</sup> 170



AL2110<sup>(4)</sup> 172

AL2111<sup>(4)</sup> 173

AL2330<sup>(6)</sup> 174

AL2440<sup>(6)</sup> 175

AL2770<sup>(1)</sup> 174

## Светильники со светодиодами декоративные



AL600<sup>(2)</sup> 176

AL601<sup>(1)</sup> 176

AL610<sup>(1)</sup> 176

AL611<sup>(1)</sup> 179

AL612<sup>(2)</sup> 177

AL615<sup>(2)</sup> 177



AL630<sup>(1)</sup> 178

AL631<sup>(1)</sup> 179

AL650<sup>(1)</sup> 179

AL1527<sup>(4)</sup> 178

AL9070<sup>(1)</sup> 181

AL9071<sup>(1)</sup> 181

AL9072<sup>(1)</sup> 181



## ВСТРАИВАЕМЫЕ КАРДАНЫЕ СВЕТИЛЬНИКИ СЕРИИ AL211 И AL212

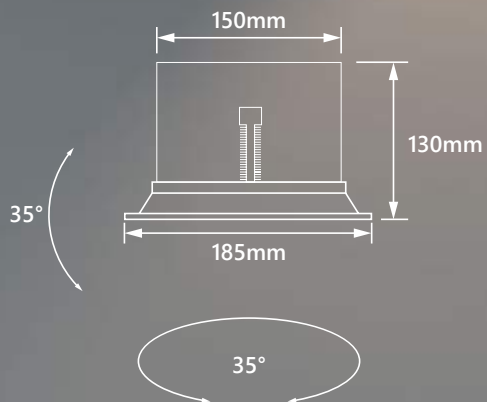

Разработаны специально для крупных коммерческих объектов, где предъявляются высокие требования к качеству осветительного оборудования (торговые и выставочные залы, административно-офисные помещения, и помещения общественного питания).

Светильники позволяют регулировать угол светового потока нужным образом и акцентировать освещение на определенных предметах интерьера.



AL211  
art. 29779



AL212  
art. 29780

35°

35°

LED



35°

IP20

Ra >80

Кп <5%

Температура эксплуатации  
-20..+40°C

Срок службы  
50000 часов

36 месяцев  
гарантия

### Светильник карданный поворотный для потолков «Грильятто»

Модель	AL211	AL212
Артикул	29779	29780
Цвет	белый	
Мощность	30W	2x30W
Световой поток	2700Lm	5400Lm
Цветовая температура	4000K	
Материал корпуса	алюминий	
Материал рассеивателя	стекло	
Угол освещения	35°	
Монтажный размер	Ø165x123mm	345x165x123mm
Монтажная высота, h	min 155mm	
Размеры ДхШхВ	185x185x130mm	365x185x130mm

## ВСТРАИВАЕМЫЕ КАРДАНЫЕ СВЕТИЛЬНИКИ СЕРИИ AL201 И AL202

Предназначены для общего и акцентного освещения в общественных и жилых помещениях. Одно из преимуществ карданных светильников состоит в том, что они позволяют регулировать световой луч каждого светодиодного модуля нужным вам образом акцентируя освещение на определённых предметах и деталях интерьера.

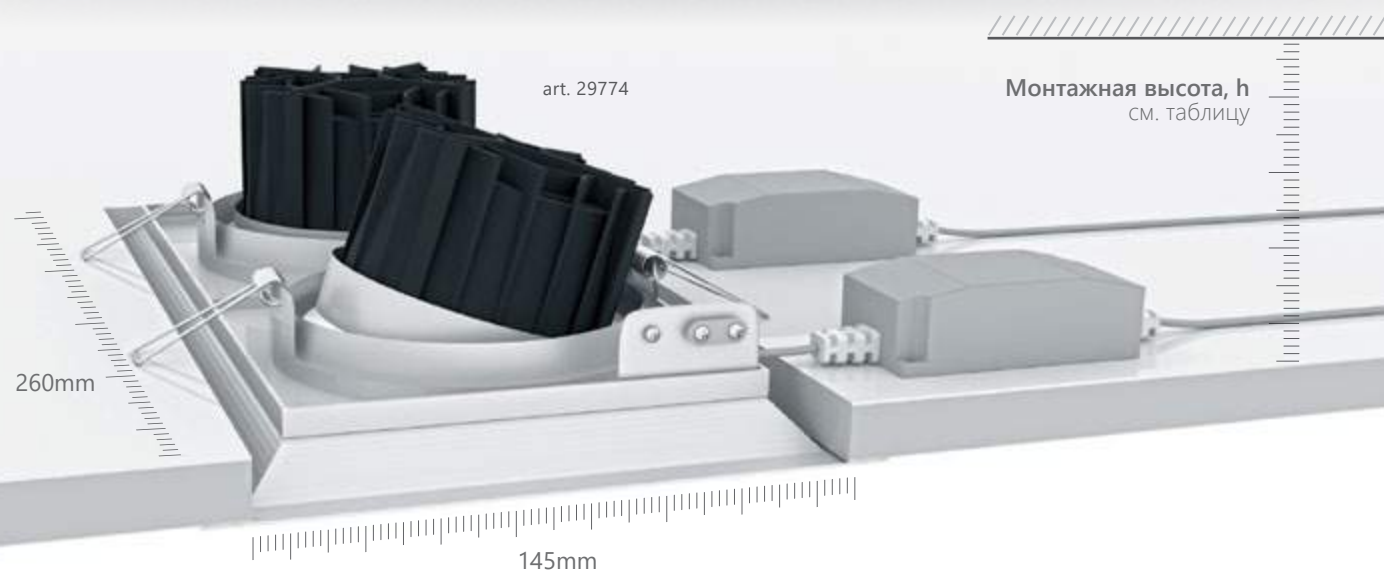



AL201 **NEW**  
art. 41289



AL201  
art. 29776



AL202 **NEW**  
art. 41291

35°

35°

LED



35°

IP20

Ra >80

Кп <5%

Температура эксплуатации  
-20...+40°C

Срок службы  
50 000 часов

24 месяца  
гарантия

### Светильник карданный поворотный драйвер в комплекте

Модель	AL201				AL202			
	29773	41289	29776	41290	29774	41291	29777	41292
Артикул	29773	41289	29776	41290	29774	41291	29777	41292
Цвет	белый	черный	белый	черный	белый	черный	белый	черный
Мощность	12W		20W		2x12W		2x20W	
Световой поток	1080Lm		1800Lm		2160Lm		3600Lm	
Цветовая температура	4000K							
Материал корпуса	алюминий							
Материал рассеивателя	поликарбонат							
Угол освещения	35°							
Монтажный размер	125x125mm		155x155mm		240x125mm		295x155mm	
Монтажная высота, h	min 70mm		min 75mm		min 70mm		min 75mm	
Размеры ДхШхВ	145x145x73mm		175x175x80mm		260x145x73mm		315x175x80mm	

Монтажная  
высота, h  
см. таблицу

art. 29772

320mm

130mm

## КАРДАНЫЕ СВЕТИЛЬНИКИ СЕРИИ DLT201, DLT202 И DLT203

Предназначены для общего и акцентного освещения в общественных и жилых помещениях. За счет объединенных в один корпус нескольких источников света, независимых друг от друга в плане направления – один светильник может быть использован для подсветки сразу нескольких объектов.





DLT201  
art. 29770



DLT202  
art. 29771



DLT203  
art. 32443

35°

35°



G5.3

### Светильник карданный поворотный под лампу MR16

Световые характеристики светильника зависят от используемой в нем лампы (лампа в комплект поставки не входит).

12V

IP20

Температура эксплуатации  
0..+45°C

24 месяца  
гарантия

Модель	DLT201		DLT202		DLT203	
	Артикул	29770	32441	29771	32442	29772
Цвет	белый	черный	белый	черный	белый	черный
Мощность	max 50W		max 2x50W		max 3x50W	
Тип лампы	MR16					
Патрон	G5.3					
Материал корпуса	сталь					
Монтажный размер	105x105mm		200x105mm		295x105mm	
Монтажная высота, h	min 50mm					
Размеры ДхШхВ	130x130x43mm		225x130x43mm		320x130x43mm	



## ВСТРАИВАЕМЫЕ СВЕТОДИОДНЫЕ СВЕТИЛЬНИКИ СЕРИИ AL251, AL252 И AL253

Предназначены для общего и акцентного освещения торговых и выставочных залов, офисов, магазинов, помещений общественного питания, гостиниц и пр.

Светильник имеет возможность изменения угла светового потока, позволяя расставить акценты на определенных деталях интерьера.

Особенностью светильников является повышенное качество драйвера светодиодов, который включает в себя фильтр подавления радио и сетевых помех, устойчив к воздействию скачков напряжения большой мощности.

Драйверы такого типа разработаны специально для освещения крупных коммерческих объектов, где происходит большая нагрузка на сеть.



Высокая продолжительность работы в течении суток  
 Устойчивость к скачкам напряжения большой мощности  
 Драйвер включает в себя фильтр подавления радио и сетевых помех



Монтажная высота, h  
 см. таблицу



±30°

LED

35°

EMC

IP20

Ra >80

Кп <5%

Температура эксплуатации  
 -20..+40°C

Срок службы  
 50000 часов

36 месяцев  
 гарантия

## Светильник встраиваемый поворотный

Разработан специально для освещения крупных коммерческих объектов, где происходит большая нагрузка на сеть и предъявляются высокие требования к качеству безопасности освещения.

Модель	AL252		
Артикул	32621	32622	32623
Цвет		белый	
Мощность	12W	20W	30W
Световой поток	1080Lm	1800Lm	2700Lm
Цветовая температура		4000K	
Материал корпуса		алюминий	
Материал рассеивателя		стекло	
Угол освещения		35°	
Монтажный размер	Ø95mm	Ø125mm	Ø145mm
Монтажная высота, h	min 55mm	min 63mm	min 88mm
Размеры ДхШхВ	Ø109x58mm	Ø137x65mm	Ø165x90mm

Высокая продолжительность работы в течении суток  
 Устойчивость к скачкам напряжения большой мощности  
 Драйвер включает в себя фильтр подавления радио и сетевых помех



Монтажная высота, h  
 см. таблицу



LED

60°

LED

90°

## Светильник встраиваемый

Разработан специально для освещения крупных коммерческих объектов, где происходит большая нагрузка на сеть и предъявляются высокие требования к качеству безопасности освещения.

EMC

IP20

Ra >80

Kп <5%

Температура эксплуатации  
 -20..+40°C

Срок службы  
 50000 часов

36 месяцев гарантия

Модель	AL251					
Артикул	32608	32614	32610	32616	32611	32617
Цвет	белый					
Мощность	8W		20W		30W	
Световой поток	720Lm		1800Lm		2700Lm	
Цветовая температура	4000K					
Материал корпуса	алюминий					
Материал рассеивателя	стекло					
Угол освещения	90°	60°	90°	60°	90°	60°
Монтажный размер	Ø100mm		Ø140mm		Ø170mm	
Монтажная высота, h	min 68mm		min 63mm		min 78mm	
Размеры ДхШхВ	Ø120x70mm		Ø160x65mm		Ø200x80mm	

Высокая продолжительность работы в течении суток  
 Устойчивость к скачкам напряжения большой мощности  
 Драйвер включает в себя фильтр подавления радио и сетевых помех

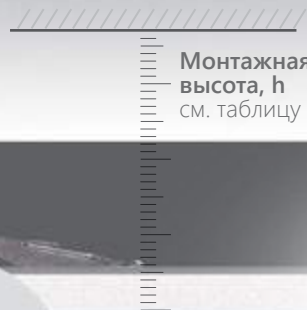

LED

90°

EMC

IP20

Ra >80

Кп <5%

Температура эксплуатации  
-20...+40°C

Срок службы  
50 000 часов

36 месяцев  
гарантия

## Светильник встраиваемый

Разработан специально для освещения крупных коммерческих объектов, где происходит большая нагрузка на сеть и предъявляются высокие требования к качеству безопасности освещения.

Модель	AL253					
Артикул	32624	32625	32626	32627	32628	32629
Цвет	белый					
Мощность	8W	12W	20W	30W	40W	50W
Световой поток	720Lm	1080Lm	1800Lm	2700Lm	3600Lm	4500Lm
Цветовая температура	4000K					
Материал корпуса	алюминий					
Материал рассеивателя	матовый акриловый полимер					
Угол освещения	90°					
Монтажный размер	Ø100mm	Ø130mm	Ø140mm	Ø170mm	Ø200mm	
Монтажная высота, h	min 68mm	min 78mm	min 63mm	min 78mm	min 93mm	
Размеры ДхШхВ	Ø120x70mm	Ø155x80mm	Ø160x65mm	Ø200x80mm	240x240x95mm	

Регулируемая  
высота  
до 1.2 метра



LED

35°

IP40

Ra >80

Кп <5%

Температура  
эксплуатации  
-20..+40°C

Срок службы  
50000  
часов

24 месяца  
гарантия

## Светильник на подвесе

С помощью специального фиксатора, расположенного в основании, можно регулировать длину подвеса до 1.2m

Модель	HL530	
Артикул	32479	32480
Цвет	белый	черный
Мощность	15W	
Световой поток	1350Lm	
Цветовая температура	4000K	
Материал корпуса	алюминий	
Материал рассеивателя	поликарбонат	
Угол освещения	35°	
Размеры ДхШхВ	Ø80x200mm	



AL530



AL534



AL535



AL534

LED

35°

LED

120°

IP20

Ra &gt;80

Кп &lt;5%

Температура  
эксплуатации  
-20...+40°CСрок службы  
50000  
часов24 месяца  
гарантия

## Светильник накладной неповоротный

Модель	AL530		AL534				AL535	
Артикул	32495	32496	32691	32692	32693	32694	32695	32696
Цвет	белый	черный	белый	черный	белый	черный	белый	черный
Мощность	15W						25W	
Световой поток	1350Lm		1200Lm				2000Lm	
Цветовая температура	4000K							
Материал корпуса	алюминий							
Материал рассеивателя	поликарбонат		матовый акриловый полимер					
Угол освещения	35°		120°					
Размеры ДхШхВ	Ø80x100mm				Ø80x200mm		Ø100x100mm	



### Светильник накладной неповоротный

Модель	<b>AL518</b>	
Артикул	29577	29890
Цвет	белый	черный
Мощность	10W	
Световой поток	800Lm	
Цветовая температура	4000K	
Материал корпуса	алюминий	
Материал рассеивателя	поликарбонат	
Угол освещения	30°	
Размеры ДхШхВ	Ø75x105mm	

IP20

Ra >80

Кп <5%

Температура эксплуатации  
-20..+40°C

Срок службы  
**50000**  
часов

24 месяца  
гарантия



LED

35°



IP20

Ra >80

Кп <5%

Температура  
эксплуатации  
-20..+40°C

Срок службы  
**50 000**  
часов

24 месяца  
гарантия

## Светильник накладной неповоротный

Модель	<b>AL521</b>
Артикул	32467
Цвет	белый с хромом
Мощность	10W
Световой поток	900Lm
Цветовая температура	4000K
Материал корпуса	алюминий
Материал рассеивателя	поликарбонат
Угол освещения	35°
Размеры ДхШхВ	Ø80x105mm



### Светильник встраиваемый поворотный с подсветкой

Модель	AL180	
Артикул	32706	32707
Цвет	белый	черный
Мощность	10W и 3W подсветка	
Световой поток	900Lm	
Цветовая температура	4000K и 4000K подсветка	
Материал корпуса	алюминий	
Материал рассеивателя	поликарбонат	
Угол освещения	35°	
Монтажный размер	Ø80mm	
Монтажная высота потолка	min 30mm	
Размеры ДхШхВ	90x60x180mm	

IP40

Ra >80

Кп <5%

Температура эксплуатации  
-20..+40°C

Срок службы  
50000 часов

24 месяца  
гарантия



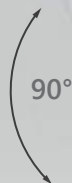

IP20

Ra >80

Кп <5%

Температура эксплуатации  
-20..+40°C

Срок службы  
50 000 часов

24 месяца  
гарантия

### Светильник встраиваемый поворотный

Модель	AL181					
Артикул	41001	41002	41003	41004	41005	41006
Цвет	белый	черный	белый	черный	белый	черный
Мощность	12W		20W		30W	
Световой поток	1080Lm		1800Lm		2700Lm	
Цветовая температура	4000K					
Материал корпуса	алюминий					
Материал рассеивателя	поликарбонат					
Угол освещения	35°					
Монтажный размер	Ø75mm			Ø95mm		
Монтажная высота, h	min 30mm					
Размеры ДхШхВ	Ø85x170mm		Ø108x200mm		Ø108x225mm	



IP40

Ra >80

Кп <5%

Температура эксплуатации  
-20..+40°C

Срок службы  
50000 часов

24 месяца гарантия

### Светильник накладной поворотный

Модель	AL519				
Артикул	29873	29874	41047	29875	29876
Цвет	белый	черный	хром	белый	черный
Мощность	10W			18W	
Световой поток	800Lm			1440Lm	
Цветовая температура	4000K				
Материал корпуса	алюминий				
Материал рассеивателя	поликарбонат				
Угол освещения	35°				
Размеры ДхШхВ	Ø60x160mm			Ø80x192mm	



IP20

Ra >80

Кп <5%

Температура эксплуатации  
-20...+40°C

Срок службы  
**50 000**  
часов

24 месяца  
гарантия

### Светильник накладной поворотный

Модель	<b>AL517</b>	
Артикул	29576	29889
Цвет	белый	черный
Мощность	10W	
Световой поток	800Lm	
Цветовая температура	4000K	
Материал корпуса	алюминий	
Материал рассеивателя	стекло	
Угол освещения	30°	
Размеры ДхШхВ	Ø70x185mm	



±15°



LED

30°



IP20

Ra >80

Кп <5%

Температура  
эксплуатации  
-20..+40°C

Срок службы  
50000  
часов

24 месяца  
гарантия

## Светильник накладной поворотный

Модель	AL516			
Артикул	29575	29888	29868	29891
Цвет	белый	черный	белый	черный
Мощность	10W		15W	
Световой поток	800Lm		1200Lm	
Цветовая температура	4000K			
Материал корпуса	алюминий			
Материал рассеивателя	стекло			
Угол освещения	30°			
Размеры ДхШхВ	Ø90x100mm		Ø115x100mm	

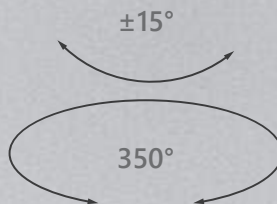

LED

35°

IP20

Ra >80

Кп <5%

Температура  
эксплуатации  
-20..+40°C

Срок службы  
50 000  
часов

24 месяца  
гарантия

### Светильник накладной поворотный

Модель	AL522	
Артикул	32469	32471
Цвет	черный	белый
Мощность	7W	
Световой поток	630Lm	
Цветовая температура	4000K	
Материал корпуса	алюминий	
Материал рассеивателя	поликарбонат	
Угол освещения	35°	
Размеры ДхШхВ	100x100x100mm	





LED

35°

350°

IP40

Ra >80

Kп <5%

Температура  
эксплуатации  
-20..+40°C

Срок службы  
50000  
часов

24 месяца  
гарантия

### Светильник накладной поворотный

Модель	AL526					
Артикул	41186	41187	41188	41189	41190	41191
Цвет	белый	черный	хром	желтый	голубой	красный
Мощность	12W					
Световой поток	1080Lm					
Цветовая температура	4000K					
Материал корпуса	алюминий					
Материал рассеивателя	поликарбонат					
Угол освещения	35°					
Размеры ДхШхВ	Ø60x195mm					

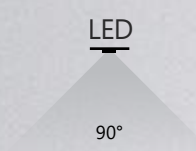

IP40

Ra >80

Кп <5%

Температура эксплуатации  
-20..+40°C

Срок службы  
50 000 часов

24 месяца  
гарантия

### Светильник накладной поворотный

Модель	AL520			
Артикул	32461	32462	32463	32464
Цвет	белый	черный	белый	черный
Мощность	15W		25W	
Световой поток	1350Lm		2250Lm	
Цветовая температура	4000K			
Материал корпуса	алюминий			
Материал рассеивателя	стекло			
Угол освещения	90°			
Размеры ДхШхВ	Ø83x125mm		Ø103x145mm	



### Светильник накладной поворотный

Модель	HL201		HL202		HL203	
	41492	41493	41494	41495	41496	41497
Артикул	41492	41493	41494	41495	41496	41497
Цвет	белый	черный	белый	черный	белый	черный
Мощность	12W		2x12W		3x12W	
Световой поток	900Lm		1800Lm		2700Lm	
Цветовая температура	4000K					
Материал корпуса	алюминий					
Материал рассеивателя	поликарбонат					
Угол освещения	90°					
Размеры ДхШхВ	55x55x172mm		240x55x180mm		300x55x180mm	

IP20

Ra >80

Кп <5%

Температура эксплуатации  
-20..+40°C

Срок службы  
50000 часов

24 месяца  
гарантия



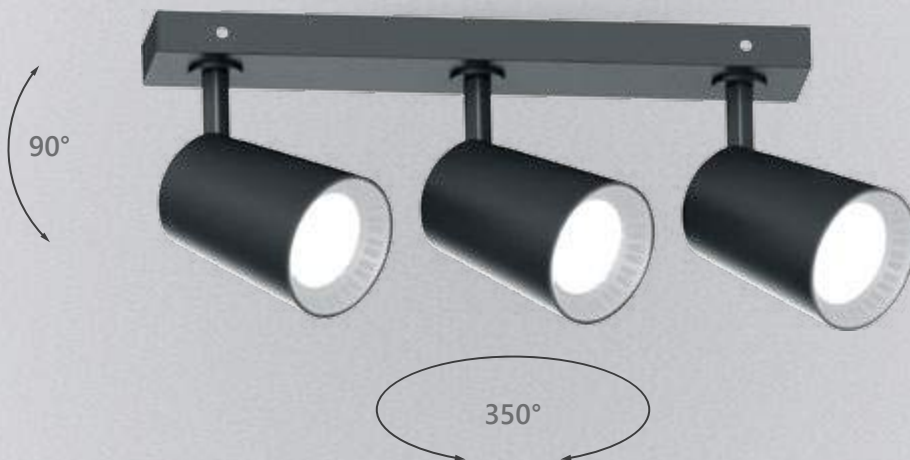
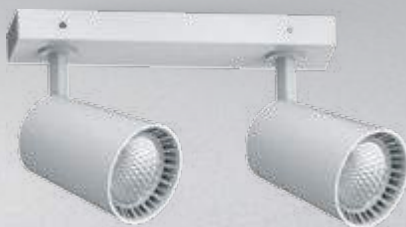

IP20

Ra >80

Кп <5%

Температура  
эксплуатации  
-20...+40°C

Срок службы  
50 000  
часов

24 месяца  
гарантия

### Светильник накладной поворотный

Модель	HL211		HL212		HL213	
	Артикул	41498	41499	41500	41501	41502
Цвет	белый	черный	белый	черный	белый	черный
Мощность	12W		2x12W		3x12W	
Световой поток	1080Lm		2160Lm		3240Lm	
Цветовая температура	4000K					
Материал корпуса	алюминий					
Материал рассеивателя	поликарбонат					
Угол освещения	35°					
Размеры ДхШхВ	68x68x162mm		210x68x165mm		300x68x165mm	

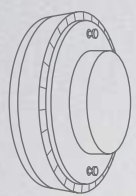

GX53

### Светильник накладной неповоротный

Световые характеристики светильника зависят от используемой в нем лампы (лампа в комплект поставки не входит).

Модель	HL349		HL350		HL351		HL352	
	41459	41460	41453	41454	41455	41456	41457	41458
Цвет	белый	черный	белый	черный	белый	черный	белый	черный
Мощность	max 12W							
Материал корпуса	металл, пластик							
Патрон	GX53							
Размеры ДхШхВ	Ø80x100mm							

IP20

Температура эксплуатации  
+1..+40°C

12 месяцев  
гарантия



HL353

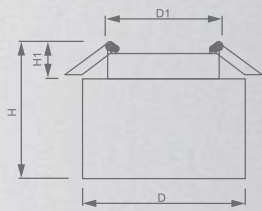

HL453



GX53

### Светильник накладной неповоротный

Световые характеристики светильника зависят от используемой в нем лампы (лампа в комплект поставки не входит).

IP20

Температура эксплуатации  
+1..+40°C

12 месяцев  
гарантия

Модель	HL353			HL453		
	Артикул	41281	41282	41283	41284	41285
Цвет	белый	хром	черный		хром	белый
Мощность	max 12W					
Патрон	GX53					
Материал корпуса	алюминий			алюминий, акрил		
Тип	накладной			встаиваемый		
Монтажный размер D1				Ø70mm		
Монтажная высота, H1				min 25mm		
Размеры DxH	Ø82x70mm			Ø90x65mm		

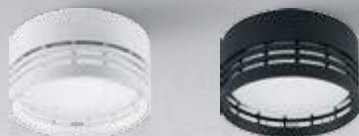

HL354



HL356



HL355



Встраиваемый



Накладной

Устанавливаются накладным монтажом  
или встраиваются в нишу

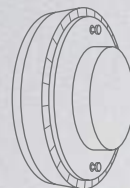

GX53

## Светильник неповоротный потолочный

Световые характеристики светильника зависят от используемой в нем лампы (лампа в комплект поставки не входит).

Модель	HL354		HL355		HL356	
	Артикул	41505	41506	41507	41508	41509
Цвет	белый	черный	белый	черный	белый	черный
Мощность	max 12W					
Материал корпуса	алюминий				алюминий, акрил	
Патрон	GX53					
Размеры ДхШхВ	Ø83x43mm			Ø90x51mm		

IP20

Температура  
эксплуатации  
+1..+40°C

24 месяца  
гарантия



GU10

IP20

Температура  
эксплуатации  
0..+40°C

12 месяцев  
гарантия

## Светильник неповоротный потолочный

Световые характеристики светильника зависят от используемой в нем лампы (лампа в комплект поставки не входит).

Модель	<b>ML178</b>			
Артикул	41311	41312	41313	41314
Цвет	белый	черный	серебро	золото
Мощность	max 35W			
Материал корпуса	металл			
Патрон	GU10			
Размеры ДхШхВ	Ø70x100mm			





## Светильник неповоротный потолочный

Световые характеристики светильника зависят от используемой в нем лампы (лампа в комплект поставки не входит).



GU10

IP20

Температура  
эксплуатации  
0..+40°C12 месяцев  
гарантия

Модель	ML174		ML1744		ML175		ML1754	
Артикул	32631	32632	41198	41199	32633	32634	41200	41201
Цвет	черный	белый	черный	белый	черный /золото	белый /хром	черный /золото	белый /хром
Мощность	max 35W							
Материал корпуса	металл							
Патрон	GU10							
Размеры ДхШхВ	Ø70x100mm		60x60x100mm		Ø70x100mm		80x80x90mm	



GU10

IP20

Температура эксплуатации  
0..+40°C

12 месяцев  
гарантия

## Светильник неповоротный потолочный

Световые характеристики светильника зависят от используемой в нем лампы (лампа в комплект поставки не входит).

Модель	ML176			ML177		
	Артикул	40509	40510	40511	40512	40513
Цвет	белый	черный	хром	белый	черный	хром
Мощность	max 20W					
Материал корпуса	металл					
Патрон	GU10					
Размеры ДхШхВ	Ø55x100mm			Ø55x70mm		



±15°



GU10

## Светильник поворотный потолочный

Световые характеристики светильника зависят от используемой в нем лампы (лампа в комплект поставки не входит).

Модель	<b>ML179</b>	
Артикул	41469	41470
Цвет	белый	черный
Мощность	max 35W	
Материал корпуса	металл	
Патрон	GU10	
Размеры ДхШхВ	Ø80x84mm	

IP20

Температура  
эксплуатации  
0..+40°C

12 месяцев  
гарантия





GU10

## Светильник накладной поворотный

Световые характеристики светильника зависят от используемой в нем лампы (лампа в комплект поставки не входит).

IP20

Температура эксплуатации  
0..+35°C

24 месяца  
гарантия

Модель	ML201			ML202			ML203		
Артикул	41061	41067	41062	41064	41068	41063	41066	41069	41065
Цвет	белый	хром	черный	белый	хром	черный	белый	хром	черный
Мощность	50W			2x50W			3x50W		
Патрон	GU10								
Материал корпуса	алюминий								
Размеры ДхШхВ	56x56x165mm			210x56x168mm			300x56x168mm		



## Светильник поворотный настенно-потолочные под лампу GU10

Световые характеристики светильника зависят от используемой в нем лампы (лампа в комплект поставки не входит).

Модель	ML221		ML222		ML223	
Артикул	41480	41481	41482	41483	41484	41485
Цвет	белый	черный	белый	черный	белый	черный
Мощность	max 50W		max 2x50W		max 3x50W	
Материал корпуса	алюминий					
Патрон	GU10		2xGU10		3xGU10	
Размеры ДхШхВ	66x66x172mm		240x66x180mm		300x66x180mm	



IP20

Температура  
эксплуатации  
0..+35°C

24 месяца  
гарантия



### Светильник поворотный настенно-потолочные под лампу GU10

Световые характеристики светильника зависят от используемой в нем лампы (лампа в комплект поставки не входит).

IP20

Температура эксплуатации  
0..+35°C

24 месяца  
гарантия

Модель	ML231		ML232		ML233	
Артикул	41486	41487	41488	41489	41490	41491
Цвет	белый	черный	белый	черный	белый	черный
Мощность	max 50W		max 2x50W		max 3x50W	
Материал корпуса	алюминий					
Патрон	GU10		2xGU10		3xGU10	
Размеры ДхШхВ	56x56x172mm		240x56x210mm		300x56x210mm	



## Светильник поворотный настенно-потолочные под лампу GX53

Световые характеристики светильника зависят от используемой в нем лампы (лампа в комплект поставки не входит).

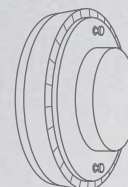

GX53

IP20

Температура  
эксплуатации  
0..+35°C

24 месяца  
гарантия

Модель	ML211		ML212		ML213	
Артикул	41474	41475	41476	41477	41478	41479
Цвет	белый	черный	белый	черный	белый	черный
Мощность	max 15W		max 2x15W		max 3x15W	
Материал корпуса			алюминий			
Патрон	GX53		2xGX53		3xGX53	
Размеры ДхШхВ	80x80x75mm		240x80x92mm		300x80x92mm	





E27

IP20

Температура  
эксплуатации  
0..+35°C

24 месяца  
гарантия

## Светильник поворотный настенно-потолочные под лампу E27

Световые характеристики светильника зависят от используемой в нем лампы (лампа в комплект поставки не входит).

Модель	ML241		ML242		ML243	
Артикул	41511	41512	41513	41514	41515	41516
Цвет	белый	черный	белый	черный	белый	черный
Мощность	max 50W		max 2x50W		max 3x50W	
Материал корпуса	сталь					
Патрон	E27		2xE27		3xE27	
Размеры ДхШхВ	90x90x197mm		210x90x205mm		380x90x205mm	



max  
16A

## Трехфазный шинопровод для трековых светильников

Модель	<b>Ш1000-2M</b>	<b>Ш1000-3</b>	<b>Ш2000-2M</b>	<b>Ш2000-3</b>	<b>Ш3000-2M</b>	<b>Ш3000-3</b>
Артикул	41114	41110	41115	41111	41116	41112
Цвет	черный	белый	черный	белый	черный	белый
Размеры	1000x181x34mm		2000x181x34mm		3000x181x34mm	



Модель	<b>PRO-0431</b>		<b>PRO-0432</b>		<b>PRO-0433</b>		<b>PRO-0435</b>	
Артикул	41072	41073	41076	41077	41078	41079	41080	41082
Цвет	черный	белый	белый	черный	белый	черный	белый	черный
Название	Токоподвод левый		Декоративная заглушка		Коннектор прямой		Коннектор угловой левый внешний	
Размеры	98.2x31.2x31.2mm		31.4x31.3x31.3mm		68x20x20mm		98.2x98.2x31.2mm	



Модель	<b>PRO-0436 L1</b>		<b>PRO-0436 R1</b>		<b>PRO-0448</b>	
Артикул	41084	41085	41088	41089	41098	41099
Цвет	белый	черный	белый	черный	белый	черный
	Коннектор T-образный левый внешний		Коннектор T-образный правый внешний		Комплект подвеса	
	166x99.5x31.2mm				1500mm	

Высокая продолжительность работы в течении суток  
 Устойчивость к скачкам напряжения большой мощности  
 Драйвер включает в себя фильтр подавления радио и сетевых помех

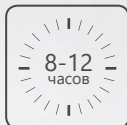

270°

360°

LED

35°

EMC

IP40

Ra >80

Кп <5%

Температура эксплуатации  
-20...+40°C

Срок службы  
50000 часов

36 месяцев  
гарантия

## Светильник трековый для установки на трехфазный шинопровод

устойчив к воздействию скачков напряжения большой мощности.

Разработан специально для освещения крупных коммерческих объектов, где происходит большая нагрузка на сеть и предъявляются высокие требования к качеству и надежности осветительного оборудования.

Модель	AL105			
Артикул	32949	32950	32951	32952
Цвет	белый	черный	белый	черный
Мощность	30W		40W	
Световой поток	2700Lm		3600Lm	
Цветовая температура	4000K			
Угол освещения	35°			
Материал корпуса	алюминий			
Материал рассеивателя	поликарбонат			
Размеры ДхШхВ	100x148x195mm		100x148x220mm	





## Накладной однофазный шинопровод для трековых светильников

В комплекте: шинопровод, заглушка, заглушка с контактной клеммой, установочный комплект крепежей

max 13A	Модель	<b>СAB1003</b>					
	Артикул	10337	10338	10339	10340	10341	10342
	Цвет	белый			черный		
	Размеры	1000x42x20mm	2000x42x20mm	3000x42x20mm	1000x42x20mm	2000x42x20mm	3000x42x20mm



## Встраиваемый однофазный шинопровод для трековых светильников

В комплекте: шинопровод, заглушка, заглушка с контактной клеммой, установочный комплект крепежей

max 13A	Модель	<b>СAB1004</b>					
	Артикул	10351	10352	10353	10354	10355	10356
	Цвет	белый	черный	белый	черный	белый	черный
	Размеры	1000x60x20mm		2000x60x20mm		3000x60x20mm	

## Соединения для накладного шинпровода CAB1003



Модель	LD1000		LD1001		LD1002		LD1003	
Артикул	10314	10324	10315	10325	10330	10331	10332	10333
Цвет	белый	черный	белый	черный	белый	черный	белый	черный
Название	Коннектор прямой		Коннектор угловой		X-образный коннектор		Т-образный коннектор	
Размеры	78x42x20mm		72x72x20mm		95x95x16mm		95x65x16mm	

## Соединения для встраиваемого шинпровода CAB1004



Модель	LD1004		LD1005	
Артикул	10357	10358	10359	10360
Цвет	белый	черный	белый	черный
Название	Коннектор прямой		Коннектор угловой	
Размеры	78x42x20mm		72x72x20mm	

## Дополнительные крепления

Модель	CAB1001	
Артикул	10327	10336
Цвет	белый	черный
Название	Стационарное крепление	
Размеры	188x57x20mm	



Модель	CAB1002
Артикул	10326
Цвет	серебро
Название	Подвес
Размеры	1500x57x57mm



В комплект входит 2 подвеса



270°

LED

35°

EMC

IP40

Ra >80

Kп <5%

Температура  
эксплуатации  
-20..+40°C

Срок службы  
50000  
часов

36 месяцев  
гарантия

Высокая продолжительность  
работы в течении суток  
Устойчивость к скачкам  
напряжения большой мощности  
Драйвер включает в себя фильтр  
подавления радио и сетевых помех

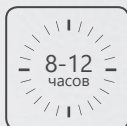

360°

## Светильник трековый для установки в однофазный шинопровод

Модель	AL105			
Артикул	29693	29694	29695	29696
Цвет	белый	черный	белый	черный
Мощность	30W		40W	
Световой поток	2700Lm		3600Lm	
Цветовая температура	4000K			
Источник света	COB			
Материал корпуса	алюминий			
Материал рассеивателя	поликарбонат			
Угол освещения	35°			
Размеры ДхШхВ	Ø100x148x175mm		Ø100x148x200mm	



90°



350°

LED

35°

EMC

IP40

Ra >80

Кп <5%

Температура  
эксплуатации  
-20...+40°C

Срок службы  
50 000  
часов

36 месяцев  
гарантия

Высокая продолжительность  
работы в течении суток  
Устойчивость к скачкам  
напряжения большой мощности  
Драйвер включает в себя фильтр  
подавления радио и сетевых помех

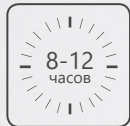

## Светильник трековый для установки в однофазный шинопровод

Модель	AL104					
Артикул	41178	41179	41180	41181	29689	29690
Цвет	белый	черный	белый	черный	белый	черный
Мощность	30W		40W		50W	
Световой поток	2700Lm		3600Lm		4500Lm	
Цветовая температура	4000K					
Источник света	COB					
Материал корпуса	алюминий					
Материал рассеивателя	поликарбонат					
Угол освещения	35°					
Размеры ДхШхВ	Ø190x85x200mm		Ø210x95x220mm		110x232x210mm	

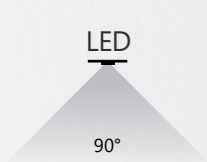

### Светильник трековый для установки в однофазный шинопровод

Модель	<b>AL107</b>			
Артикул	32475	32476	32477	32478
Цвет	белый	черный	белый	черный
Мощность	15W		25W	
Световой поток	1350Lm		2250Lm	
Цветовая температура	4000K			
Источник света	COB			
Материал корпуса	алюминий			
Материал рассеивателя	стекло			
Угол освещения	90°			
Размеры ДхШхВ	Ø83x83x125mm		Ø103x103x145mm	

IP40

Ra >80

Кп <5%

Температура эксплуатации  
-20..+40°C

Срок службы  
**50000**  
часов

24 месяца  
гарантия





LED

35°

IP40

Ra >80

Кп <5%

Температура  
эксплуатации  
-20..+40°C

Срок службы  
50 000  
часов

24 месяца  
гарантия

## Светильник трековый для установки в однофазный шинопровод

Модель	AL111	
Артикул	32448	32450
Цвет	белый с хромом	черный с золотом
Мощность	12W	
Световой поток	1080Lm	
Цветовая температура	4000K	
Источник света	COB	
Материал корпуса	алюминий	
Материал рассеивателя	поликарбонат	
Угол освещения	35°	
Размеры ДхШхВ	Ø115x75x140mm	



LED

35°

360°

IP40

Ra >80

Kп <5%

Температура  
эксплуатации  
-20..+40°C

Срок службы  
50000  
часов

24 месяца  
гарантия

## Светильник трековый для установки в однофазный шинопровод

Модель	AL100					
Артикул	29508	29642	32511	29509	32512	29643
Цвет	белый	чёрный	белый		чёрный	
Мощность	8W			12W		
Световой поток	720Lm			1080Lm		
Цветовая температура	4000K		2700K	4000K	2700K	4000K
Источник света	COB					
Материал корпуса	алюминий					
Материал рассеивателя	поликарбонат					
Угол освещения	35°					
Размеры ДхШхВ	Ø70x93x120mm					





IP40

Ra >80

Кп <5%

Температура  
эксплуатации  
-20...+40°C

Срок службы  
50 000  
часов

24 месяца  
гарантия

## Светильник трековый для установки в однофазный шинопровод

Модель	<b>AL101</b>	
Артикул	29511	29645
Цвет	белый	черный
Мощность	12W	
Световой поток	1080Lm	
Цветовая температура	4000K	
Источник света	COB	
Материал корпуса	алюминий	
Материал рассеивателя	поликарбонат	
Угол освещения	35°	
Размеры ДхШхВ	Ø76x95x145mm	



90°

LED

35°

LED

60°

360°

IP40

Ra >80

Kп <5%

Температура  
эксплуатации  
-20..+40°C

Срок службы  
50000  
часов

24 месяца  
гарантия

## Светильник трековый для установки в однофазный шинопровод

Модель	AL102						
Артикул	29512	29646	29513	29647	41048	32515	32516
Цвет	белый	черный	белый	черный	хром	белый	черный
Мощность	8W			12W			
Световой поток	720Lm			1080Lm			
Цветовая температура	4000K						
Источник света	COB						
Материал корпуса	алюминий						
Материал рассеивателя	поликарбонат						
Угол освещения	35°					60°	
Размеры ДхШхВ	Ø80x129x182mm						

IP40

Ra >80

Кп <5%

Температура эксплуатации  
-20..+40°C

Срок службы  
**50000**  
часов

24 месяца  
гарантия

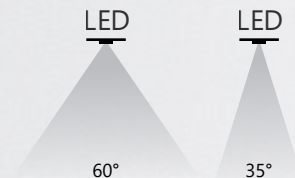

## Светильник трековый для установки в однофазный шинопровод

Модель	AL103											
Артикул	29514	29648	29515	29649	32517	32518	32519	32520	32521	32522	41182	41183
Цвет	белый	черный	белый	черный	белый	черный	белый	черный	белый	черный	белый	черный
Мощность	20W			30W			40W					
Световой поток	1800Lm			2700Lm			3600Lm					
Цветовая температура	4000K			2700K			6400K			4000K		
Источник света	COB											
Материал корпуса	алюминий											
Материал рассеивателя	поликарбонат											
Угол освещения	35°						60°			35°		
Размеры ДхШхВ	Ø86x126x178mm			Ø97x153x194mm			Ø97x165x200mm					

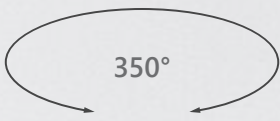
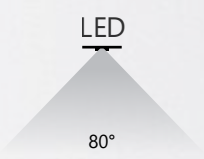

### Светильник трековый для установки в однофазный шинопровод

Модель	AL106				
Артикул	32444	32445	41050	32446	32447
Цвет	белый	черный	хром	белый	черный
Мощность	12W			20W	
Световой поток	1080Lm			1800Lm	
Цветовая температура	4000K				
Источник света	SMD				
Материал корпуса	алюминий				
Материал рассеивателя	поликарбонат				
Угол освещения	80°				
Размеры ДхШхВ	Ø85x55x190mm			Ø85x70x225mm	

IP40

Ra >80

Кп <5%

Температура эксплуатации  
-20..+40°C

Срок службы  
50000 часов

24 месяца гарантия



IP40

Ra >80

Кп <5%

Температура  
эксплуатации  
-20...+40°C

Срок службы  
50 000  
часов

24 месяца  
гарантия

## Светильник трековый для установки в однофазный шинопровод

Модель	AL110	
Артикул	32555	32557
Цвет	черный	черный
Мощность	12W	20W
Световой поток	1080Lm	1800Lm
Цветовая температура	4000K	
Источник света	COB	
Материал корпуса	алюминий	
Материал рассеивателя	поликарбонат	
Угол освещения	35°	
Размеры ДхШхВ	92x92x205mm	120x120x260mm



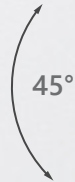

### Светильник трековый для установки в однофазный шинопровод

Модель	AL114					
Артикул	41007	41011	41010	41012	41009	41008
Цвет	белый	голубой	желтый	красный	серебро	черный
Мощность	10W					
Световой поток	900Lm					
Цветовая температура	4000K					
Источник света	COB					
Материал корпуса	алюминий					
Материал рассеивателя	поликарбонат					
Угол освещения	35°					
Размеры ДхШхВ	Ø56x56x165mm					

IP20

Ra >80

Kп <5%

Температура эксплуатации  
-20..+40°C

Срок службы  
50000 часов

24 месяца гарантия





IP40

Ra >80

Кп <5%

Температура  
эксплуатации  
-20...+40°C

Срок службы  
50 000  
часов

24 месяца  
гарантия

## Светильник трековый для установки в однофазный шинопровод

Модель	AL112			
Артикул	41184	41185	32708	32709
Цвет	белый	черный	белый	черный
Мощность	12W		20W	
Световой поток	1080Lm		1800Lm	
Цветовая температура	4000K			
Источник света	COB			
Материал корпуса	алюминий			
Материал рассеивателя	поликарбонат			
Угол освещения	35°			
Размеры ДхШхВ	Ø72x90x195mm		Ø85x85x150mm	



### Светильник трековый на шинопровод под лампу E14

Световые характеристики светильника зависят от используемой в нем лампы (лампа в комплект поставки не входит).

Модель	<b>AL156</b>	
Артикул	41051	41052
Цвет	белый	черный
Патрон	E14	
Материал корпуса	алюминий, стекло	
Размеры	Ø90x255mm	



E14

IP20

Температура  
эксплуатации  
0..+45°C

24 месяца  
гарантия



GU10

IP40

Температура  
эксплуатации  
0..+45°C

24 месяца  
гарантия

## Светильник трековый на однофазный шинопровод под лампу GU10

Световые характеристики светильника зависят от используемой в нем лампы (лампа в комплект поставки не входит).

Модель	AL155		
Артикул	32473	41049	32474
Цвет	белый	хром	черный
Патрон	GU10		
Материал корпуса	алюминий		
Размеры ДхШхВ	Ø56x190mm		



Светильник трековый на шинопровод под лампу E27



E27

Световые характеристики светильника зависят от используемой в нем лампы (лампа в комплект поставки не входит).

Модель	<b>AL157</b>	
Артикул	41053	41054
Цвет	белый	черный
Патрон	E27	
Материал корпуса	сталь	
Размеры	Ø150x253mm	

IP20

Температура эксплуатации  
0..+45°C

24 месяца  
гарантия



E27

IP20

Температура  
эксплуатации  
0..+45°C

24 месяца  
гарантия

### Светильник трековый на шинопровод под лампу E27

Световые характеристики светильника зависят от используемой в нем лампы (лампа в комплект поставки не входит).

Модель	<b>AL158</b>	
Артикул	41070	41071
Цвет	белый	черный
Патрон	E27	
Материал корпуса	сталь	
Размеры	Ø105x230mm	





## Светильник поворотный Светильники трековые под лампу однофазные MR16

Световые характеристики светильника зависят от используемой в нем лампы (лампа в комплект поставки не входит).

Модель	<b>AL160</b>		
Артикул	41368		41369
Цвет	белый		черный
Мощность	max 50W		
Материал корпуса	алюминий		
Патрон	GU10		
Размеры ДхШхВ	66x66x190mm		



IP40

Температура эксплуатации  
0..+45°C

24 месяца  
гарантия





GU10

IP40

Температура  
эксплуатации  
0..+45°C

24 месяца  
гарантия

## Светильник поворотный Светильники трековые под лампу однофазные MR16

Световые характеристики светильника зависят от используемой в нем лампы (лампа в комплект поставки не входит).

Модель	<b>AL161</b>	
Артикул	41370	41371
Цвет	черный	белый
Мощность	max 50W	
Материал корпуса	алюминий	
Патрон	GU10	
Размеры ДхШхВ	56x56x190mm	



Светильник поворотный  
Светильники трековые под лампу однофазные GX53

Световые характеристики светильника зависят от используемой в нем лампы (лампа в комплект поставки не входит).

Модель	<b>AL159</b>	
Артикул	41366	41367
Цвет	белый	черный
Мощность	max 15W	
Материал корпуса	алюминий	
Патрон	GX53	
Размеры ДхШхВ	80x80x105mm	

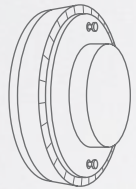

GX53

IP40

Температура эксплуатации  
0..+45°C

24 месяца  
гарантия

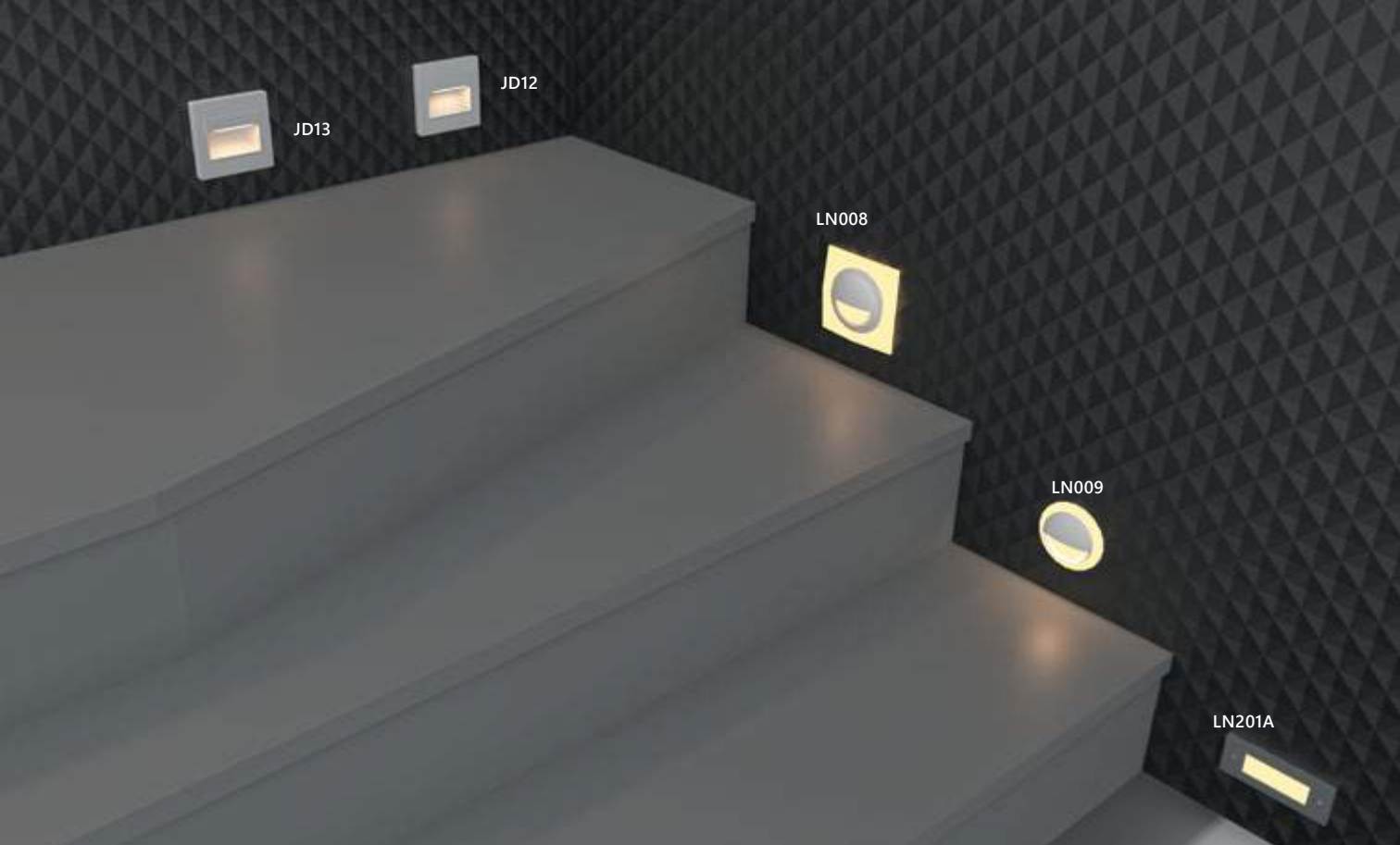

Ra >80

Kп <5%

Температура  
эксплуатации  
0..+45°C

Срок службы  
30 000  
часов

12 месяцев  
гарантия

## Подсветка для ступенек

Модель	JD12	JD13	LN008	LN009	LN201A
Артикул	29559	41193	32665	32666	12000
Цвет	серебро	белый	белый		серебро
Мощность	2W	1W	3W		1W
Световой поток	60Lm	80Lm	210Lm		80Lm
Цветовая температура	4000K	3000K	4000K		5000K
Степень защиты	IP20			IP54	
Материал корпуса	пластик ABS		алюминий		
Материал рассеивателя	матовый акриловый полимер		акриловый полимер		матовый акриловый полимер
Монтажный размер	68x60mm		Ø40mm		100x44mm
Монтажная глубина	60mm				50mm
Размеры ДхШхВ	86x86x59mm	40x86x86mm	60x60x33mm	Ø60x33mm	110x44x48mm



AL7020  
art. 28643



AL7020  
art. 28644



AL7020  
art. 28818



AL7021  
art. 28645



AL7021  
art. 28646



AL7021  
art. 28819

## Подсветка-spot

светодиодная лампа MR-16 в комплекте

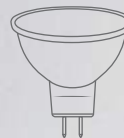

G5.3

Модель	AL7020			AL7021		
	28643	28644	28818	28645	28646	28819
Артикул	28643	28644	28818	28645	28646	28819
Цвет	белый	черный	хром	белый	черный	
Мощность	max 7W					
Световой поток	560Lm					
Цветовая температура	4000K					
Материал корпуса	штампованная сталь					
Материал рассеивателя	поликарбонат					
Размеры ДхШхВ	115x63x120mm					

IP20

Температура  
эксплуатации  
-30..+30°C

12 месяцев  
гарантия



AL7720  
art. 41228



AL7720  
art. 41229



AL7730  
art. 41230



AL7730  
art. 41231

IP20

Ra >80

Кп <5%

Температура  
эксплуатации  
+1...+40°C

Срок службы  
30 000  
часов

12 месяцев  
гарантия

## Подсветка-спот

Модель	AL7720		AL7730	
	Артикул	41228	41229	41230
Цвет	белый	черный	белый	черный
Мощность			3W	
Световой поток			210Lm	
Цветовая температура			3700K	
Материал корпуса	алюминий		алюминий, акрил	
Размеры ДхШхВ			60x60x370mm	





G774



G770

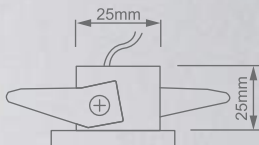

## Подсветка для мебели

Модель	G770	G774
Артикул	27667	27668
Цвет	серебро	
Мощность	1W	
Световой поток	43Lm	
Цветовая температура	6400K	
Материал корпуса	алюминий	
Материал рассеивателя	матовый акриловый полимер	
Монтажный размер	Ø25mm	
Монтажная высота, h	min 15mm	min 20mm
Размеры ДхШхВ	32x32x23mm	Ø30x18mm

IP20

Ra >80

Кп <5%

Температура эксплуатации  
0..+45°C

Срок службы  
30000 часов

12 месяцев  
гарантия





AL510



AL511

IP20

Ra &gt;80

Кп &lt;5%

Температура  
эксплуатации  
0..+45°CСрок службы  
30000  
часов12 месяцев  
гарантия

## Подсветка для мебели

Модель	AL510		AL511
	Артикул	28907	28908
Цвет	белый		
Мощность	5W	7W	5W
Световой поток	400Lm	560Lm	400Lm
Цветовая температура	4000K		
Материал корпуса	алюминий		
Материал рассеивателя	стекло		
Размеры ДхШхВ	Ø75x18mm	Ø85x20mm	58x58x28mm



LN7  
art. 28864



LN7  
art. 28904



LN005  
art. 29580

IP20

Ra >80

Кп <5%

Температура  
эксплуатации  
-10..+40°C

Срок службы  
30000  
часов

12 месяцев  
гарантия

## Подсветка для мебели

Модель	LN005		LN7	
Артикул	29580	28864	28864	28904
Цвет	серебро	золото	золото	хром
Мощность	1W		3W	
Световой поток	70Lm		150Lm	
Цветовая температура	4000K			
Материал корпуса	алюминий			
Материал рассеивателя	поликарбонат		стекло	
Монтажный размер	Ø30mm		Ø60mm	
Монтажная высота, h	min 15mm		min 20mm	
Размеры ДхШхВ	Ø40x25mm		Ø70x20mm	



art. 28771



art. 28772



art. 28776



art. 28774

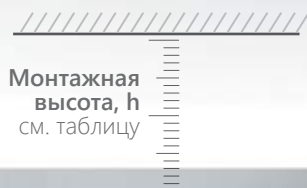

Монтажная  
высота, h  
см. таблицу



art. 29697

IP20

Ra &gt;80

Кп &lt;5%

Температура  
эксплуатации  
-10..+40°C

Срок службы  
30 000  
часов

12 месяцев  
гарантия

## Подсветка для мебели

Модель	LN003				
Артикул	28771	28772	28774	28776	29697
Цвет	белый	хром	прозрачный	белый-хром	черный-золотой
Мощность	3W				
Световой поток	210Lm				
Цветовая температура	4000K				
Материал корпуса	алюминий				
Материал рассеивателя	акриловый полимер				
Монтажный размер	Ø40mm				Ø30mm
Монтажная высота, h	min 15mm				
Размеры ДхШхВ	Ø48x38mm		Ø45x29mm	Ø48x38mm	Ø35x50mm

CAB254  
art. 10362

Профиль скрытой установки встраивается в гипсокартон под строительную отделку. Предназначен для создания декоративных световых линий.

CAB252  
art. 10293

CAB251  
art. 10265

CAB255  
art. 10363

### Встраиваемый профиль

Модель	<b>CAB254</b>	<b>CAB252</b>	<b>CAB251</b>	<b>CAB255</b>
Артикул	10362	10293	10265	10363
Габариты	2000x62x14mm	2000x31x6mm	2000x22x6mm	2000x50x35mm
Глубина монтажа	10mm	5mm	5mm	30mm
Ширина подходящей светодиодной ленты	до 20mm	до 20mm	до 10mm	до 25mm
В комплекте	матовый экран, 2 заглушки			матовый экран, 2 заглушки, 4 крепежа

### Соединитель для профилей CAB255, CAB256 и CAB257



LD142  
art. 10364



LD143  
art. 10365



LD144  
art. 10366



## Накладной профиль

Модель	<b>CAB256</b>	<b>CAB257</b>	<b>CAB261</b>	<b>CAB262</b>	<b>CAB263</b>	<b>CAB264</b>	<b>CAB282</b>	<b>CAB283</b>
Артикул	10367	10368	10266	10267	10277	10361	10301	10302
Габариты	2000x35x35mm	2000x50x35mm	2000x16x12mm	2000x16x6mm	2000x20x6mm	2000x15x6mm	2000x16x20mm	2000x24x20mm
Ширина подходящей светодиодной ленты	до 25mm	до 40mm	до 10mm	до 10mm	до 20mm	до 10mm	до 10mm	до 20mm
В комплекте	матовый экран, 2 заглушки, 4 крепежа							



## Угловой профиль

Модель	<b>CAB272</b>	<b>CAB280</b>	<b>CAB281</b>
Артикул	10270	10299	10300
Габариты	2000x24x10mm	2000x16x16mm	
Ширина подходящей светодиодной ленты	до 20mm	до 10mm	
В комплекте	матовый экран, 2 заглушки, 4 крепежа		

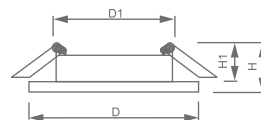
art. 41408 **NEW**art. 41410 **NEW**

## Светильник «Tablet Crystal & Bright» под лампу GX53

Световые характеристики светильника зависят от используемой в нем лампы (лампа в комплект поставки не входит).

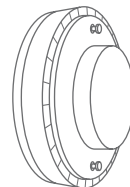

GX53

Модель	<b>CD4045</b>			
Артикул	41408	41409	41410	41411
Мощность	max 15W			
Патрон	GX53			
Подсветка	20LED*2835 SMD 4000K	20LED*2835 SMD 6400K	20LED*2835 SMD 4000K	20LED*2835 SMD 6400K
Тип	неповоротный под лампу с LED подсветкой			
Форма светильника	круг			
Материал корпуса	полимер			
Монтажный диаметр, D1	Ø80mm			
Монтажная высота, H1	min 30mm			
Размеры, DxH	Ø123x22mm			

IP20

Температура  
эксплуатации  
**+1..+40°C**

**12** месяцев  
гарантия





CD4043 **NEW**



CD4042 **NEW**



CD4044 **NEW**

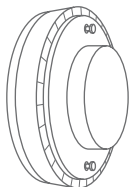
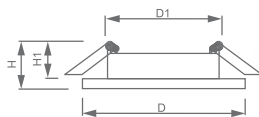

GX53

IP20

Температура  
эксплуатации  
+1...+40°C

12 месяцев  
гарантия

## Светильник «Tablet Crystal & Bright» под лампу GX53

Световые характеристики светильника зависят от используемой в нем лампы (лампа в комплект поставки не входит).

Модель	CD4042	CD4043	CD4044
Артикул	41304	41305	41306
Мощность		max 15W	
Патрон		GX53	
Подсветка		20LED*2835 SMD 4000K	
Тип		неповоротный под лампу с LED подсветкой	
Форма светильника		круг	
Материал корпуса		полимер	
Монтажный диаметр, D1		Ø80mm	
Монтажная высота, H1		min 30mm	
Размеры, DxH		Ø125x28mm	

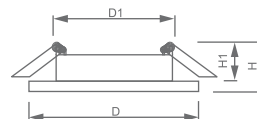
art. 40523 **NEW**art. 40524 **NEW**

## Светильники точечные «Tablet Crystal & Bright» под лампу GX53

Световые характеристики светильника зависят от используемой в нем лампы (лампа в комплект поставки не входит).

Модель	<b>CD5024</b>	
Артикул	40523	40524
Цвет	хром	хром
Мощность	max 15W	
Патрон	GX53	
Тип	неповоротный под лампу	
Форма светильника	квадрат	круг
Материал корпуса	стекло	
Монтажный диаметр, D1	Ø80mm	
Монтажная высота, H1	min 30mm	
Размеры, DxH	125x125x25mm	Ø125x25mm

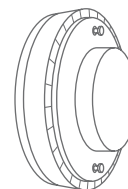

GX53

IP20

Температура  
эксплуатации  
**+1...+40°C**

**12** месяцев  
гарантия



CD4024



CD4023



CD4027

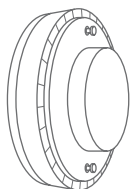
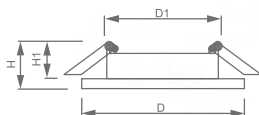

GX53

IP20

Температура  
эксплуатации  
+1..+40°C

12 месяцев  
гарантия

## Светильник «Tablet Crystal & Bright» под лампу GX53

Световые характеристики светильника зависят от используемой в нем лампы (лампа в комплект поставки не входит).

Модель	CD4023	CD4024	CD4027
Артикул	29476	29538	29541
Мощность		max 15W	
Патрон		GX53	
Подсветка		20LED*2835 SMD 4000K	
Тип		неповоротный под лампу с LED подсветкой	
Форма светильника		круг	
Материал корпуса		полимер	
Монтажный диаметр, D1		Ø80mm	
Монтажная высота, H1		min 30mm	
Размеры, DxH		Ø130x30mm	Ø130x35mm



CD4031



CD4032



CD4033

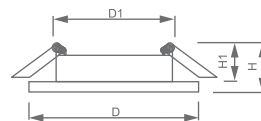

## Светильник «Tablet Crystal & Bright» под лампу GX53

Световые характеристики светильника зависят от используемой в нем лампы (лампа в комплект поставки не входит).

Модель	CD4031	CD4032	CD4033
Артикул	32658	32996	32997
Мощность		max 15W	
Патрон		GX53	
Подсветка	20LED*2835 SMD 4000K		
Тип	неповоротный под лампу с LED подсветкой		
Форма светильника	круг		
Материал корпуса	полимер		
Монтажный диаметр, D1	Ø80mm		
Монтажная высота, H1	min 30mm		
Размеры, DxH	Ø133x30mm	Ø120x28mm	

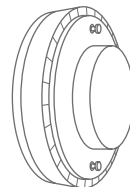

GX53

IP20

Температура  
эксплуатации  
+1..+40°C

12 месяцев  
гарантия



CD4035



CD4034



CD4037

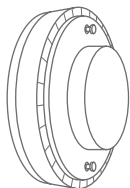
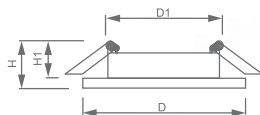

GX53

IP20

Температура  
эксплуатации  
+1...+40°C

12 месяцев  
гарантия

## Светильник «Tablet Crystal & Bright» под лампу GX53

Световые характеристики светильника зависят от используемой в нем лампы (лампа в комплект поставки не входит).

Модель	CD4034	CD4035	CD4037
Артикул	40501	40502	40504
Цвет	хром	хром	хром
Мощность	max 15W		
Патрон	GX53		
Подсветка	20LED*2835 SMD 4000K		
Тип	неповоротный под лампу с LED подсветкой		
Форма светильника	круг		
Материал корпуса	полимер		
Монтажный диаметр, D1	Ø80mm		
Монтажная высота, H1	min 30mm		
Размеры, DxH	Ø135x28mm	Ø130x28mm	Ø137x24mm



CD9913



CD9914



CD9902



CD9912

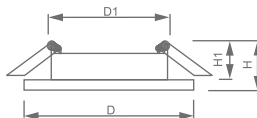

## Светильник «Tablet Crystal & Bright» под лампу GX53

Световые характеристики светильника зависят от используемой в нем лампы (лампа в комплект поставки не входит).

Модель	CD9913	CD9914	CD9902	CD9912
Артикул	32981	32982	32938	32939
Мощность	max 15W			
Патрон	GX53			
Подсветка	20LED*2835 SMD 4000K			
Тип	неповоротный под лампу с LED подсветкой			
Форма светильника	круг			
Материал корпуса	полимер			
Монтажный диаметр, D1	Ø90mm		Ø85mm	
Монтажная высота, H1	min 30mm			
Размеры, DxH	Ø125x25mm		Ø125x40mm	

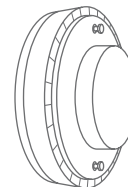

GX53

IP20

Температура  
эксплуатации  
+1...+40°C

12 месяцев  
гарантия





CD4030



CD4029



CD4038

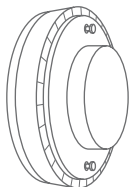
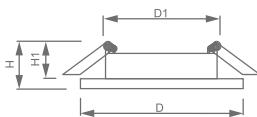

GX53

IP20

Температура эксплуатации  
+1...+40°C

12 месяцев  
гарантия

## Светильник «Tablet Crystal & Bright» под лампу GX53

Световые характеристики светильника зависят от используемой в нем лампы (лампа в комплект поставки не входит).

Модель	CD4029	CD4030	CD4038
Артикул	32652	32653	40505
Мощность	max 15W		
Патрон	GX53		
Подсветка	20LED*2835 SMD 4000K		
Тип	неповоротный под лампы с LED подсветкой		
Форма светильника	круг		
Материал корпуса	полимер	стекло	полимер+стекло
Монтажный диаметр, D1	Ø80mm		
Монтажная высота, H1	min 30mm		
Размеры, DxH	Ø125x30mm	Ø120x30mm	Ø120x23mm



CD4028



CD4036

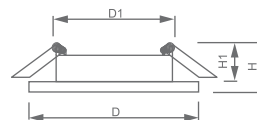

## Светильник «Tablet Crystal & Bright» под лампу GX53

Световые характеристики светильника зависят от используемой в нем лампы (лампа в комплект поставки не входит).

Модель	CD4028	CD4036
Артикул	32651	40503
Мощность	max 15W	
Патрон	GX53	
Подсветка	20LED*2835 SMD 4000K	
Тип	неповоротный под лампу с LED подсветкой	
Форма светильника	круг	
Материал корпуса	полимер	полимер+металл
Монтажный диаметр, D1	Ø80mm	Ø85mm
Монтажная высота, H1	min 30mm	
Размеры, DxH	Ø123x30mm	Ø120x38mm

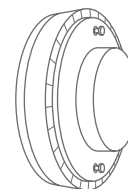

GX53

IP20

Температура  
эксплуатации  
**+1..+40°C**

**12** месяцев  
гарантия



CD4040



CD4041

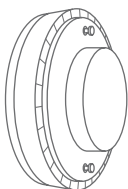
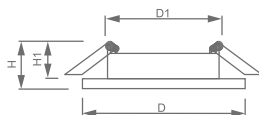

GX53

IP20

Температура эксплуатации  
+1..+40°C

12 месяцев  
гарантия

## Светильник «Tablet Crystal & Bright» под лампу GX53

Световые характеристики светильника зависят от используемой в нем лампы (лампа в комплект поставки не входит).

Модель	CD4040	CD4041
Артикул	40517	40518
Мощность	max 15W	
Патрон	GX53	
Подсветка	20LED*2835 SMD 4000K	
Тип	неповоротный под лампу с LED подсветкой	
Форма светильника	квадрат	круг
Материал корпуса	стекло	
Монтажный диаметр, D1	Ø80mm	
Монтажная высота, H1	min 30mm	
Размеры, DxH	120x120x25mm	Ø120x25mm



CD5020



CD5021



CD5022

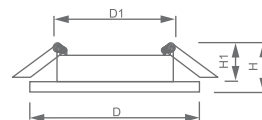

## Светильник «Tablet Crystal & Bright» под лампу GX53

Световые характеристики светильника зависят от используемой в нем лампы (лампа в комплект поставки не входит).

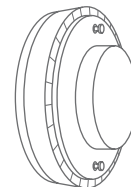

GX53

Модель	CD5020	CD5021	CD5022
Артикул	32659	32660	32661
Мощность		max 15W	
Патрон		GX53	
Подсветка	20LED*2835 SMD 4000K		
Тип	неповоротный под лампу с LED подсветкой		
Форма светильника	круг	8-ми гранник	квадрат
Материал корпуса	стекло		
Монтажный диаметр, D1	Ø80mm		
Монтажная высота, H1	min 30mm		
Размеры, DxH	Ø120x40mm	120x120x40mm	

IP20

Температура  
эксплуатации  
+1..+40°C

12 месяцев  
гарантия



CD5023  
art. 40521



CD5023  
art. 40522



CD4039  
art. 40506

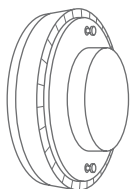
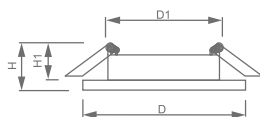

GX53

IP20

Температура  
эксплуатации  
+1..+40°C

12 месяцев  
гарантия

## Светильник «Tablet Crystal & Bright» под лампу GX53

Световые характеристики светильника зависят от используемой в нем лампы (лампа в комплект поставки не входит).

Модель	CD5023		CD4039
Артикул	40521	40522	40506
Мощность	max 15W		
Патрон	GX53		
Подсветка	20LED*2835 SMD 4000K		
Тип	неповоротный под лампу		неповоротный под лампу с LED подсветкой
Форма светильника	квадрат	круг	
Материал корпуса	стекло		полимер
Монтажный диаметр, D1	Ø85mm		Ø80mm
Монтажная высота, H1	min 30mm		
Размеры, DxH	125x125x25mm	Ø125x25mm	Ø135x26mm



CD4020



CD4021



CD4022

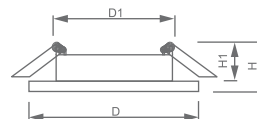

## Светильник «Tablet Crystal & Bright» под лампу GX53

Световые характеристики светильника зависят от используемой в нем лампы (лампа в комплект поставки не входит).

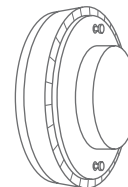

GX53

IP20

Температура  
эксплуатации  
+1...+40°C

12 месяцев  
гарантия

Модель	CD4020		CD4021		CD4022
Артикул	29473	41293	29474	41294	29475
Мощность	max 15W				
Патрон	GX53				
Подсветка	20LED*2835 SMD 4000K	20LED*2835 SMD 6400K	20LED*2835 SMD 4000K	20LED*2835 SMD 6400K	20LED*2835 SMD 4000K
Тип	неповоротный под лампу с LED подсветкой				
Форма светильника	круг				
Материал корпуса	полимер				
Монтажный диаметр, D1	Ø80mm				
Монтажная высота, H1	min 30mm				
Размеры, DxH	Ø130x30mm		Ø133x30mm		Ø130x30mm





CD4025



CD4026

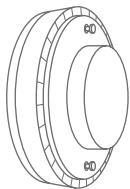
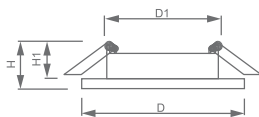

GX53

IP20

Температура  
эксплуатации  
+1...+40°C

12 месяцев  
гарантия

## Светильник «Tablet Crystal & Bright» под лампу GX53

Световые характеристики светильника зависят от используемой в нем лампы (лампа в комплект поставки не входит).

Модель	CD4025	CD4026
Артикул	29539	29540
Мощность	max 15W	
Патрон	GX53	
Подсветка	20LED*2835 SMD 4000K	
Тип	неповоротный под лампу с LED подсветкой	
Форма светильника	круг	
Материал корпуса	полимер	
Монтажный диаметр, D1	Ø80mm	
Монтажная высота, H1	min 30mm	
Размеры, DxH	Ø130x35mm	



DL4110



DL4120

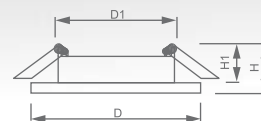

## Светильник «Tablet Crystal» под лампу GX53

Световые характеристики светильника зависят от используемой в нем лампы (лампа в комплект поставки не входит).

Модель	DL4110	DL4120
Артикул	40515	40516
Цвет	хром	
Мощность	max 15W	
Патрон	GX53	
Тип	неповоротный под лампу	
Форма светильника	квадрат	круг
Материал корпуса	стекло	
Монтажный диаметр, D1	Ø80mm	
Монтажная высота, H1	min 30mm	
Размеры, DxH	120x120x25mm	Ø120x25mm

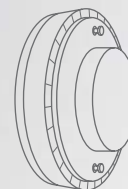

GX53

IP20

Температура  
эксплуатации  
+1...+40°C

12 месяцев  
гарантия



DL4020-2

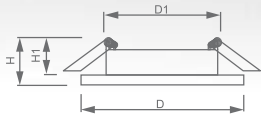

DL4060-2

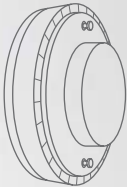

GX53

IP20

Температура  
эксплуатации  
+1...+40°C

12 месяцев  
гарантия

## Светильник «Tablet Crystal» под лампы GX53

Световые характеристики светильника зависят от используемой в нем лампы (лампа в комплект поставки не входит).

Модель	DL4020-2	DL4060-2
Артикул	20148	20157
Мощность	max 15W	
Патрон	GX53	
Тип	неповоротный под лампу	
Форма светильника	8-ми гранник	круг
Материал корпуса	стекло	
Монтажный диаметр, D1	Ø90mm	
Монтажная высота, H1	min 30mm	
Размеры, DxH	125x125x38mm	Ø125x38mm



art. 29750



art. 29749



art. 29748

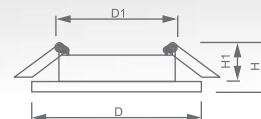

## Светильник «Tablet Metal» под лампу GX53

Световые характеристики светильника зависят от используемой в нем лампы (лампа в комплект поставки не входит).

Модель	DL5042		
Артикул	29750	29749	29748
Цвет	античное золото	золото	хром
Мощность	max 15W		
Патрон	GX53		
Тип	неповоротный под лампу		
Форма светильника	круг		
Материал корпуса	металл		
Монтажный диаметр, D1	Ø90mm		
Монтажная высота, H1	min 45mm		
Размеры, DxH	Ø106x38mm		

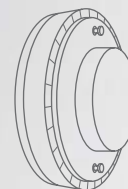

GX53

IP20

Температура  
эксплуатации  
+1...+40°C

12 месяцев  
гарантия



DL393  
art. 29717



DL388  
art. 29716

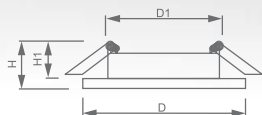

DL388  
art. 29715

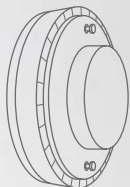

GX53

IP20

Температура  
эксплуатации  
+1...+40°C

12 месяцев  
гарантия

## Светильник «Tablet Metal» под лампу GX53

Световые характеристики светильника зависят от используемой в нем лампы (лампа в комплект поставки не входит).

Модель	DL393		DL388	
Артикул	29717	29716	29715	
Цвет	белый	хром	белый	
Мощность	max 15W			
Патрон	GX53			
Тип	неповоротный под лампу			
Форма светильника	круг			
Материал корпуса	металл			
Монтажный диаметр, D1	Ø81mm			
Монтажная высота, H1	min 45mm			
Размеры, DxH	Ø108x28mm			



art. 28949



art. 28948



art. 28453



art. 28946



art. 28452

art. 41205 – 10шт в упаковке

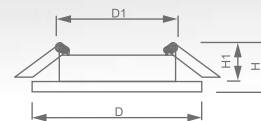

## Светильник «Tablet Metal» под лампу GX53

Световые характеристики светильника зависят от используемой в нем лампы (лампа в комплект поставки не входит).

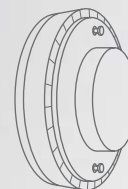

GX53

IP20

Температура  
эксплуатации  
+1...+40°C12 месяцев  
гарантия

Модель	DL53					
Артикул	28949	28948	28453	28946	28452	41205
Цвет	античная медь	античное золото	золото	титан	белый	белый
Мощность	max 15W					
Патрон	GX53					
Тип	неповоротный под лампу					
Форма светильника	круг					
Материал корпуса	металл					
Монтажный диаметр, D1	Ø81mm					
Монтажная высота, H1	min 30mm					
Размеры, DxH	Ø106x20mm					





art. 29482



art. 29481



art. 28947

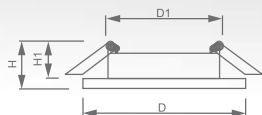

art. 28454

art. 41206 – 10шт в упаковке

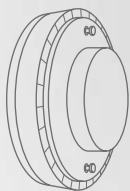

GX53

IP20

Температура  
эксплуатации  
+1..+40°C12 месяцев  
гарантия

## Светильник «Tablet Metal» под лампу GX53

Световые характеристики светильника зависят от используемой в нем лампы (лампа в комплект поставки не входит).

Модель	DL53				
Артикул	29482	29481	28947	28454	41206
Цвет	титан-золото	титан-хром	черный хром	хром	хром
Мощность	max 15W				
Патрон	GX53				
Тип	неповоротный под лампу				
Форма светильника	круг				
Материал корпуса	металл				
Монтажный диаметр, D1	Ø81mm				
Монтажная высота, H1	min 30mm				
Размеры, DxH	Ø103x20mm		Ø106x20mm		



CD989



CD990

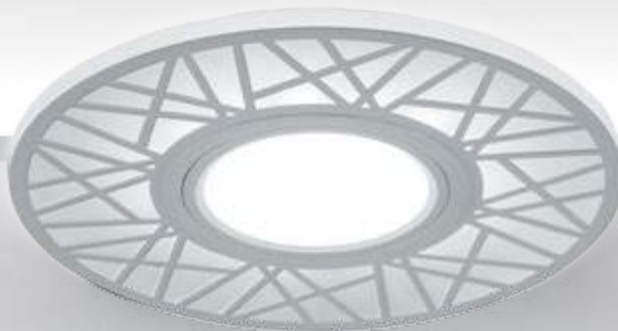

CD991

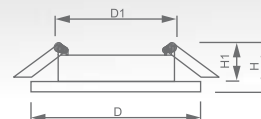

## Светильник «Bright Crystal» под лампу MR16

Световые характеристики светильника зависят от используемой в нем лампы (лампа в комплект поставки не входит).

Модель	CD989	CD990	CD991
Артикул	32668	32669	32675
Мощность	max 50W		
Патрон	G5.3		
Подсветка	15LED*2835 SMD 4000K		
Тип	неповоротный под лампу с LED подсветкой		
Форма светильника	круг		
Материал корпуса	полимер		
Монтажный диаметр, D1	Ø60mm		
Монтажная высота, H1	min 60mm		
Размеры, DxH	Ø120x30mm		



MR16

IP20

Температура  
эксплуатации  
+1...+40°C

12 месяцев  
гарантия



CD993

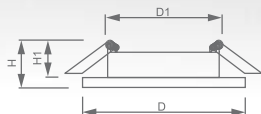

CD994



MR16

IP20

Температура  
эксплуатации  
+1...+40°C

12 месяцев  
гарантия

## Светильник «Bright Crystall» под лампу MR16

Световые характеристики светильника зависят от используемой в нем лампы (лампа в комплект поставки не входит).

Модель	CD993	CD994
Артикул	40507	40508
Мощность	max 50W	
Патрон	G5.3	
Подсветка	15LED*2835 SMD 4000K	
Тип	неповоротный под лампу с LED подсветкой	
Форма светильника	круг	квадрат
Материал корпуса	полимер	
Монтажный диаметр, D1	Ø60mm	
Монтажная высота, H1	min 60mm	
Размеры, DxH	Ø115x26mm	90x90x26mm



CD8170



CD8080



CD8060



CD8180

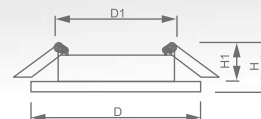

## Светильник «Bright Crystal» под лампу MR16

Световые характеристики светильника зависят от используемой в нем лампы (лампа в комплект поставки не входит).

Модель	CD8060	CD8080	CD8170	CD8180
Артикул	32570	29707	32571	29708
Мощность	max 50W			
Патрон	G5.3			
Подсветка	15LED*2835 SMD 4000K			
Тип	неповоротный под лампу с LED подсветкой			
Форма светильника	круг		квадрат	круг
Материал корпуса	стекло			
Монтажный диаметр, D1	Ø60mm			
Монтажная высота, H1	min 60mm			
Размеры, DxH	Ø90x20mm	Ø90x30mm	90x90x20mm	Ø90x30mm

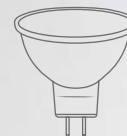

MR16

IP20

Температура  
эксплуатации  
+1..+40°C

12 месяцев  
гарантия



CD951  
art. 29713



CD958  
art. 32656

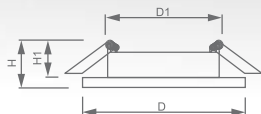

CD992  
art. 32980



MR16

IP20

Температура  
эксплуатации  
+1...+40°C

12 месяцев  
гарантия

## Светильник «Bright Crystall» под лампу MR16

Световые характеристики светильника зависят от используемой в нем лампы (лампа в комплект поставки не входит).

Модель	CD951	CD958	CD992
Артикул	29713	32656	32980
Мощность	max 50W		
Патрон	G5.3		
Подсветка	15LED*2835 SMD 4000K		
Тип	неповоротный под лампу с LED подсветкой		
Форма светильника	круг		
Материал корпуса	полимер	стекло+алюминий	стекло
Монтажный диаметр, D1	Ø60mm		
Монтажная высота, H1	min 60mm		
Размеры, DxH	Ø95x23mm	Ø100x25mm	Ø95x23mm



CD981  
art. 32437



CD981  
art. 32438



CD979  
art. 32995

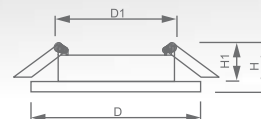

## Светильник «Bright Crystall» под лампу MR16

Световые характеристики светильника зависят от используемой в нем лампы (лампа в комплект поставки не входит).

Модель	CD981		CD979
Артикул	32437	32438	32995
Мощность	max 50W		
Патрон	G5.3		
Подсветка	15LED*2835 SMD 4000K		
Тип	неповоротный под лампу с LED подсветкой		
Форма светильника	круг		
Материал корпуса	стекло		
Монтажный диаметр, D1	Ø60mm		
Монтажная высота, H1	min 60mm		
Размеры, DxH	Ø110x22mm		Ø110x25mm

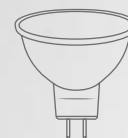

MR16

IP20

Температура  
эксплуатации  
+1..+40°C

12 месяцев  
гарантия





CD959



CD960

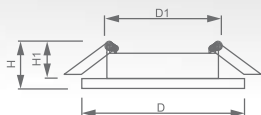

CD961



MR16

IP20

Температура  
эксплуатации  
+1...+40°C12 месяцев  
гарантия

## Светильник «Bright Crystall» под лампу MR16

Световые характеристики светильника зависят от используемой в нем лампы (лампа в комплект поставки не входит).

Модель	CD959	CD960	CD961
Артикул	32649	32650	32994
Мощность	max 50W		
Патрон	G5.3		
Подсветка	15LED*2835 SMD 4000K		
Тип	неповоротный под лампу с LED подсветкой		
Форма светильника	круг		
Материал корпуса	стекло	полимер	
Монтажный диаметр, D1	Ø60mm		
Монтажная высота, H1	min 60mm		
Размеры, DxH	Ø90x25mm	Ø95x25mm	



CD957

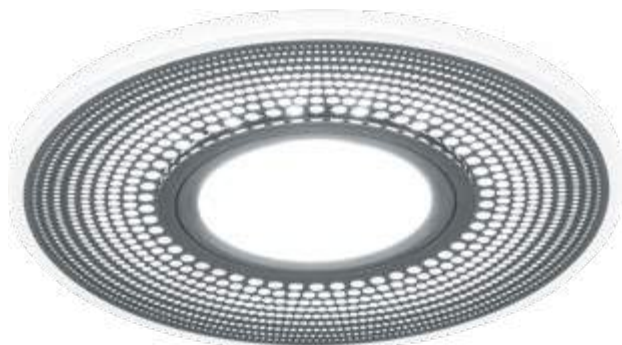

CD950

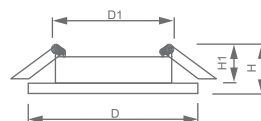

## Светильник «Bright Crystal» под лампу MR16

Световые характеристики светильника зависят от используемой в нем лампы (лампа в комплект поставки не входит).

Модель	CD950	CD957
Артикул	29712	32568
Мощность	max 50W	
Патрон	G5.3	
Подсветка	15LED*2835 SMD 4000K	
Тип	неповоротный под лампы с LED подсветкой	
Форма светильника	круг	
Материал корпуса	полимер	
Монтажный диаметр, D1	Ø60mm	
Монтажная высота, H1	min 60mm	
Размеры, DxH	Ø115x23mm	Ø95x23mm

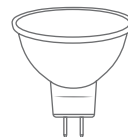

MR16

IP20

Температура  
эксплуатации  
+1..+40°C

12 месяцев  
гарантия



CD970



CD955

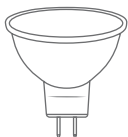
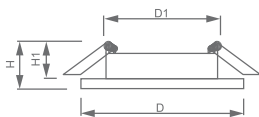

MR16

IP20

Температура  
эксплуатации  
+1..+40°C

12 месяцев  
гарантия

## Светильник «Bright Crystall» под лампу MR16

Световые характеристики светильника зависят от используемой в нем лампы (лампа в комплект поставки не входит).

Модель	CD970	CD955
Артикул	29666	32566
Мощность	max 50W	
Патрон	G5.3	
Подсветка	15LED*2835 SMD 4000K	
Тип	неповоротный под лампу с LED подсветкой	
Форма светильника	круг	
Материал корпуса	полимер	
Монтажный диаметр, D1	Ø60mm	
Монтажная высота, H1	min 60mm	
Размеры, DxH	Ø120x20mm	Ø95x20mm



CD952



CD984

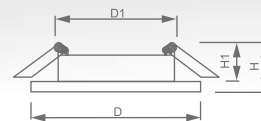

## Светильник «Bright Crystal» под лампу MR16

Световые характеристики светильника зависят от используемой в нем лампы (лампа в комплект поставки не входит).

Модель	CD952	CD984
Артикул	32538	32572
Мощность	max 50W	
Патрон	G5.3	
Подсветка	15LED*2835 SMD 4000K	
Тип	неповоротный под лампу с LED подсветкой	
Форма светильника	квадрат	
Материал корпуса	полимер	стекло
Монтажный диаметр, D1	Ø60mm	
Монтажная высота, H1	min 60mm	
Размеры, DxH	92x92x23mm	110x110x22mm

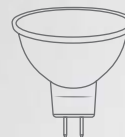

MR16

IP20

Температура эксплуатации  
+1...+40°C

12 месяцев  
гарантия



CD982

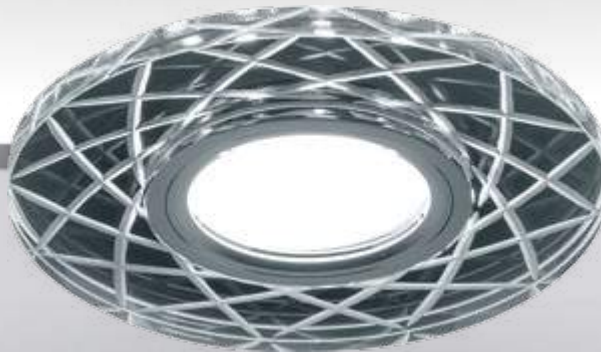
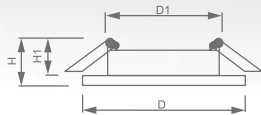

CD983



MR16

IP20

Температура  
эксплуатации  
+1..+40°C

12 месяцев  
гарантия

## Светильник «Bright Crystall» под лампу MR16

Световые характеристики светильника зависят от используемой в нем лампы (лампа в комплект поставки не входит).

Модель	CD982	CD983
Артикул	32439	32440
Мощность	max 50W	
Патрон	G5.3	
Подсветка	15LED*2835 SMD 4000K	
Тип	неповоротный под лампу с LED подсветкой	
Форма светильника	круг	
Материал корпуса	стекло	
Монтажный диаметр, D1	Ø60mm	
Монтажная высота, H1	min 60mm	
Размеры, DxH	Ø110x22mm	



CD943



CD944



CD945

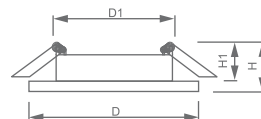

## Светильник «Bright Crystal» под лампу MR16

Световые характеристики светильника зависят от используемой в нем лампы (лампа в комплект поставки не входит).

Модель	CD943	CD944	CD945
Артикул	32991	32992	32993
Мощность		max 50W	
Патрон		G5.3	
Подсветка	15LED*2835 SMD 4000K		
Тип	неповоротный под лампу с LED подсветкой		
Форма светильника	круг		
Материал корпуса	полимер		
Монтажный диаметр, D1	Ø60mm		
Монтажная высота, H1	min 60mm		
Размеры, DxH	Ø103x25mm		Ø95x25mm

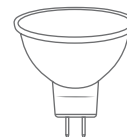

MR16

IP20

Температура  
эксплуатации  
+1..+40°C

12 месяцев  
гарантия



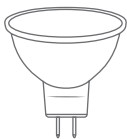
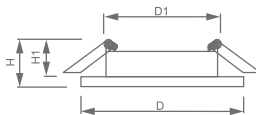

MR16

IP20

Температура  
эксплуатации  
+1..+40°C

12 месяцев  
гарантия

## Светильник «Bright Crystall» под лампу MR16

Световые характеристики светильника зависят от используемой в нем лампы (лампа в комплект поставки не входит).

Модель	<b>CD900</b>
Артикул	28843
Мощность	max 50W
Патрон	G5.3
Подсветка	15LED*2835 SMD 4000K
Тип	неповоротный под лампу с LED подсветкой
Форма светильника	круг
Материал корпуса	полимер
Монтажный диаметр, D1	Ø65mm
Монтажная высота, H1	min 60mm
Размеры, DxH	Ø117x25mm



CD985



CD986



CD987

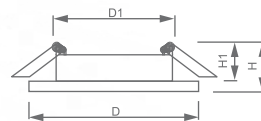

## Светильник «Bright Crystal» под лампу MR16

Световые характеристики светильника зависят от используемой в нем лампы (лампа в комплект поставки не входит).

Модель	CD985	CD986	CD987
Артикул	32662	32663	32664
Мощность		max 50W	
Патрон		G5.3	
Подсветка	15LED*2835 SMD 4000K		
Тип	неповоротный под лампу с LED подсветкой		
Форма светильника	круг		
Материал корпуса	стекло		
Монтажный диаметр, D1	Ø60mm		
Монтажная высота, H1	min 60mm		
Размеры, DxH	Ø95x30mm		Ø100x30mm

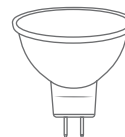

MR16

IP20

Температура  
эксплуатации  
+1..+40°C

12 месяцев  
гарантия



CD988



CD941

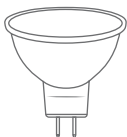
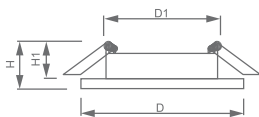

MR16

IP20

Температура  
эксплуатации  
+1...+40°C

12 месяцев  
гарантия

## Светильник «Bright Crystall» под лампу MR16

Световые характеристики светильника зависят от используемой в нем лампы (лампа в комплект поставки не входит).

Модель	CD988	CD941
Артикул	32667	32654
Мощность	max 50W	
Патрон	G5.3	
Подсветка	15LED*2835 SMD 4000K	
Тип	неповоротный под лампу с LED подсветкой	
Форма светильника	круг	
Материал корпуса	стекло	полимер
Монтажный диаметр, D1	Ø60mm	
Монтажная высота, H1	min 60mm	
Размеры, DxH	Ø100x30mm	Ø98x35mm



CD940

CD954

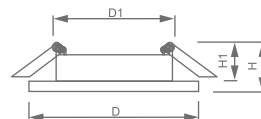

## Светильник «Bright Crystal» под лампу MR16

Световые характеристики светильника зависят от используемой в нем лампы (лампа в комплект поставки не входит).

Модель	CD940	CD954
Артикул	32541	32540
Мощность	max 50W	
Патрон	G5.3	
Подсветка	15LED*2835 SMD RGB	
Тип	неповоротный под лампу с LED подсветкой	
Форма светильника	круг	цветок
Материал корпуса	полимер	
Монтажный диаметр, D1	Ø60mm	
Монтажная высота, H1	min 60mm	
Размеры, DxH	Ø96x25mm	95x95x23mm

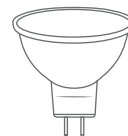

MR16

IP20

Температура  
эксплуатации  
+1..+40°C

12 месяцев  
гарантия



art. 32539



art. 32569

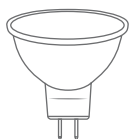
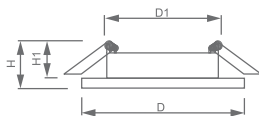

MR16

IP20

Температура  
эксплуатации  
+1..+40°C

12 месяцев  
гарантия

## Светильник «Bright Crystall» под лампу MR16

Световые характеристики светильника зависят от используемой в нем лампы (лампа в комплект поставки не входит).

Модель	CD953	
Артикул	32539	32569
Мощность	max 50W	
Патрон	G5.3	
Подсветка	15LED*2835 SMD 4000K	15LED*2835 SMD RGB
Тип	неповоротный под лампу с LED подсветкой	
Форма светильника	круг	
Материал корпуса	полимер	
Монтажный диаметр, D1	Ø60mm	
Монтажная высота, H1	min 60mm	
Размеры, DxH	Ø95x23mm	



CD901  
art. 28844



CD902  
art. 28845

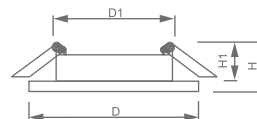

## Светильник «Bright Crystal» под лампу MR16

Световые характеристики светильника зависят от используемой в нем лампы (лампа в комплект поставки не входит).

Модель	CD901	CD902
Артикул	28844	28845
Мощность	max 50W	
Патрон	G5.3	
Подсветка	15LED*2835 SMD 4000K	
Тип	неповоротный под лампу с LED подсветкой	
Форма светильника	круг	
Материал корпуса	полимер	
Монтажный диаметр, D1	Ø60mm	
Монтажная высота, H1	min 60mm	
Размеры, DxH	Ø117x20mm	Ø100x20mm

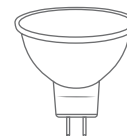

MR16

IP20

Температура  
эксплуатации  
+1..+40°C

12 месяцев  
гарантия





CD903  
art. 28846



CD904  
art. 28977



CD904  
art. 32542

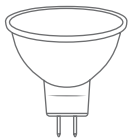
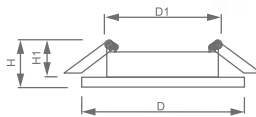

MR16

IP20

Температура  
эксплуатации  
+1..+40°C

12 месяцев  
гарантия

## Светильник «Bright Crystall» под лампу MR16

Световые характеристики светильника зависят от используемой в нем лампы (лампа в комплект поставки не входит).

Модель	CD903	CD904	
Артикул	28846	28977	32542
Мощность	max 50W		
Патрон	G5.3		
Подсветка	15LED*2835 SMD 4000K	15LED*2835 SMD синий	
Тип	неповоротный под лампу с LED подсветкой		
Форма светильника	круг		
Материал корпуса	полимер		
Монтажный диаметр, D1	Ø60mm		
Монтажная высота, H1	min 60mm		
Размеры, DxH	Ø100x20mm	Ø97x25mm	



CD920

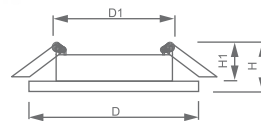

CD921

CD922  
art. 28897

## Светильник «Bright Crystal» под лампу MR16

Световые характеристики светильника зависят от используемой в нем лампы (лампа в комплект поставки не входит).

Модель	CD920	CD921	CD922
Артикул	28895	28896	28897
Мощность		max 50W	
Патрон		G5.3	
Подсветка	15LED*2835 SMD 4000K		
Тип	неповоротный под лампу с LED подсветкой		
Форма светильника	квадрат		круг
Материал корпуса		полимер	
Монтажный диаметр, D1		Ø60mm	
Монтажная высота, H1		min 60mm	
Размеры, DxH	115x115x25mm	Ø110x25mm	Ø119x25mm

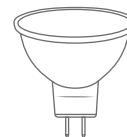

MR16

IP20

Температура  
эксплуатации  
+1...+40°C

12 месяцев  
гарантия



CD911  
art. 28894

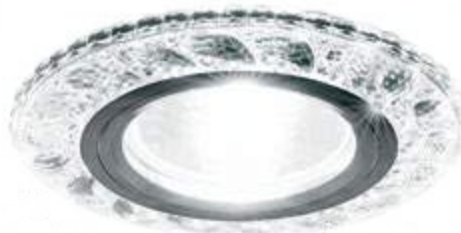

CD907  
art. 28850

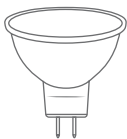
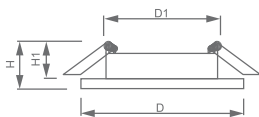

MR16

IP20

Температура  
эксплуатации  
+1...+40°C

12 месяцев  
гарантия

## Светильник «Bright Crystall» под лампу MR16

Световые характеристики светильника зависят от используемой в нем лампы (лампа в комплект поставки не входит).

Модель	CD911	CD907
Артикул	28894	28850
Мощность	max 50W	
Патрон	G5.3	
Подсветка	15LED*2835 SMD 4000K	
Тип	неповоротный под лампу с LED подсветкой	
Форма светильника	круг	
Материал корпуса	полимер	
Монтажный диаметр, D1	Ø60mm	
Монтажная высота, H1	min 60mm	
Размеры, DxH	Ø119x25mm	Ø100x20mm



CD906



CD905

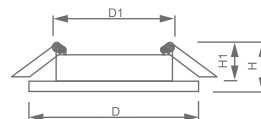

## Светильник «Bright Crystall» под лампу MR16

Световые характеристики светильника зависят от используемой в нем лампы (лампа в комплект поставки не входит).

Модель	CD905	CD906
Артикул	28848	28849
Мощность	max 50W	
Патрон	G5.3	
Подсветка	15LED*2835 SMD 4000K	
Тип	неповоротный под лампу с LED подсветкой	
Форма светильника	круг	
Материал корпуса	полимер	
Монтажный диаметр, D1	Ø60mm	
Монтажная высота, H1	min 60mm	
Размеры, DxH	Ø100x25mm	Ø100x20mm

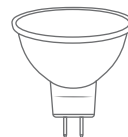

MR16

IP20

Температура  
эксплуатации  
+1...+40°C

12 месяцев  
гарантия



CD908



CD910

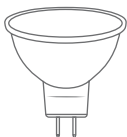
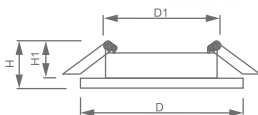

MR16

IP20

Температура  
эксплуатации  
+1..+40°C

12 месяцев  
гарантия

## Светильник «Bright Crystall» под лампу MR16

Световые характеристики светильника зависят от используемой в нем лампы (лампа в комплект поставки не входит).

Модель	CD908	CD910
Артикул	28891	28893
Мощность	max 50W	
Патрон	G5.3	
Подсветка	15LED*2835 SMD 4000K	
Тип	неповоротный под лампу с LED подсветкой	
Форма светильника	круг	
Материал корпуса	полимер	
Монтажный диаметр, D1	Ø60mm	
Монтажная высота, H1	min 60mm	
Размеры, DxH	Ø100x25mm	



CD917



CD912

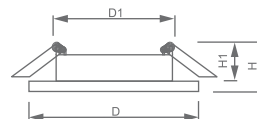

## Светильник «Bright Crystall» под лампу MR16

Световые характеристики светильника зависят от используемой в нем лампы (лампа в комплект поставки не входит).

Модель	CD912	CD917
Артикул	28919	29536
Мощность	max 50W	
Патрон	G5.3	
Подсветка	15LED*2835 SMD 4000K	
Тип	неповоротный под лампу с LED подсветкой	
Форма светильника	круг	
Материал корпуса	полимер	
Монтажный диаметр, D1	Ø60mm	
Монтажная высота, H1	min 60mm	
Размеры, DxH	Ø98x20mm	Ø123x20mm

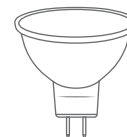

MR16

IP20

Температура  
эксплуатации  
+1..+40°C

12 месяцев  
гарантия



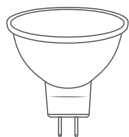
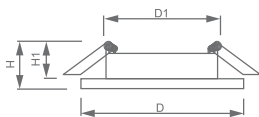

MR16

IP20

Температура  
эксплуатации  
+1...+40°C

12 месяцев  
гарантия

## Светильник «Bright Crystall» под лампу MR16

Световые характеристики светильника зависят от используемой в нем лампы (лампа в комплект поставки не входит).

Модель	<b>CD942</b>
Артикул	32655
Мощность	max 50W
Патрон	G5.3
Подсветка	15LED*2835 SMD 4000K
Тип	неповоротный под лампу с LED подсветкой
Форма светильника	круг
Материал корпуса	полимер
Монтажный диаметр, D1	Ø60mm
Монтажная высота, H1	min 60mm
Размеры, DxH	Ø120x35mm



CD916  
art. 28988



CD915  
art. 28987

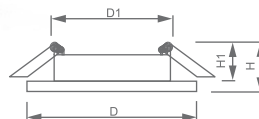

## Светильник «Bright Crystal» под лампу MR16

Световые характеристики светильника зависят от используемой в нем лампы (лампа в комплект поставки не входит).

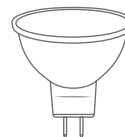

MR16

Модель	CD916	CD915
Артикул	28988	28987
Мощность	max 50W	
Патрон	G5.3	
Подсветка	15LED*2835 SMD 4000K	
Тип	неповоротный под лампы с LED подсветкой	
Форма светильника	круг	
Материал корпуса	полимер	
Монтажный диаметр, D1	Ø60mm	
Монтажная высота, H1	min 60mm	
Размеры, DxH	Ø97x25mm	Ø115x25mm

IP20

Температура  
эксплуатации  
+1...+40°C

12 месяцев  
гарантия



CD914  
art. 28985



CD914  
art. 29535

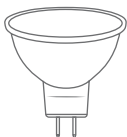
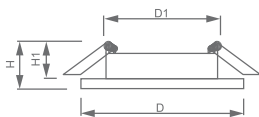

MR16

IP20

Температура  
эксплуатации  
+1...+40°C

12 месяцев  
гарантия

## Светильник «Bright Crystall» под лампу MR16

Световые характеристики светильника зависят от используемой в нем лампы (лампа в комплект поставки не входит).

Модель	<b>CD914</b>	
Артикул	28985	29535
Мощность	max 50W	
Патрон	G5.3	
Подсветка	15LED*2835 SMD 4000K	
Тип	неповоротный под лампу с LED подсветкой	
Форма светильника	круг	
Материал корпуса	полимер	
Монтажный диаметр, D1	Ø60mm	
Монтажная высота, H1	min 60mm	
Размеры, DxH	Ø115x25mm	



CD937



CD938



CD939

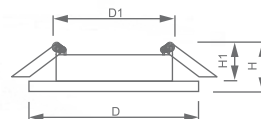

## Светильник «Bright Crystal» под лампу MR16

Световые характеристики светильника зависят от используемой в нем лампы (лампа в комплект поставки не входит).

Модель	CD937	CD938	CD939
Артикул	29470	29471	29472
Мощность	max 50W		
Патрон	G5.3		
Подсветка	15LED*2835 SMD 4000K		
Тип	неповоротный под лампу с LED подсветкой		
Форма светильника	круг		
Материал корпуса	полимер		
Монтажный диаметр, D1	Ø60mm		
Монтажная высота, H1	min 60mm		
Размеры, DxH	Ø115x25mm	Ø112x20mm	Ø96x22mm

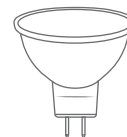

MR16

IP20

Температура  
эксплуатации  
+1...+40°C

12 месяцев  
гарантия



CD927



CD926



CD930

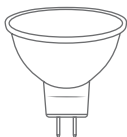
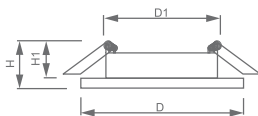

MR16

IP20

Температура  
эксплуатации  
+1..+40°C

12 месяцев  
гарантия

## Светильник «Bright Crystall» под лампу MR16

Световые характеристики светильника зависят от используемой в нем лампы (лампа в комплект поставки не входит).

Модель	CD926	CD927	CD930
Артикул	28901	28902	29463
Мощность		max 50W	
Патрон	G5.3		
Подсветка	15LED*2835 SMD 4000K		
Тип	неповоротный под лампу с LED подсветкой		
Форма светильника	круг		
Материал корпуса	полимер		
Монтажный диаметр, D1	Ø60mm		
Монтажная высота, H1	min 60mm		
Размеры, DxH	Ø128x25mm	Ø113x20mm	Ø98x20mm

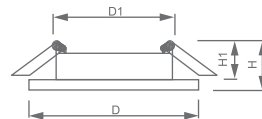

## Светильник «Bright Crystal» под лампу MR16

Световые характеристики светильника зависят от используемой в нем лампы (лампа в комплект поставки не входит).

Модель	<b>CD935</b>
Артикул	29468
Мощность	max 50W
Патрон	G5.3
Подсветка	15LED*2835 SMD 4000K
Тип	неповоротный под лампу с LED подсветкой
Форма светильника	круг
Материал корпуса	полимер
Монтажный диаметр, D1	Ø60mm
Монтажная высота, H1	min 60mm
Размеры, DxH	Ø112x22mm

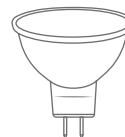

MR16

IP20

Температура  
эксплуатации  
**+1...+40°C**

**12** месяцев  
гарантия





art. 28822



art. 28823

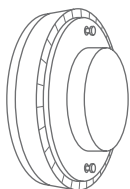
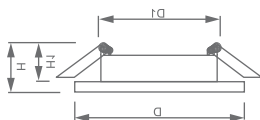

G5.3

IP20

Температура  
эксплуатации  
+1..+40°C

12 месяцев  
гарантия

## Светильник «Bright Crystall» под лампу MR16

Световые характеристики светильника зависят от используемой в нем лампы (лампа в комплект поставки не входит).

Модель	<b>CD878</b>	
Артикул	28822	28823
Мощность	max 50W	
Патрон	G5.3	
Подсветка	15LED*2835 SMD 4000K	
Тип	неповоротный под лампу с LED подсветкой	
Форма светильника	круг	
Материал корпуса	стекло	
Монтажный диаметр, D1	Ø60mm	
Монтажная высота, H1	min 60mm	
Размеры, DxH	Ø100x30mm	



art. 29710



art. 29709



art. 29711

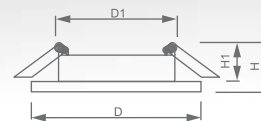

## Светильник «Bright Metall» под лампу MR16

Световые характеристики светильника зависят от используемой в нем лампы (лампа в комплект поставки не входит).

Модель	<b>CD600</b>		
Артикул	29710	29709	29711
Цвет	золото	хром	белый
Мощность	max 50W		
Патрон	G5.3		
Подсветка	15LED*2835 SMD 4000K		
Тип	неповоротный под лампу с LED подсветкой		
Форма светильника	круг		
Материал корпуса	металл		
Монтажный диаметр, D1	Ø70mm		
Монтажная высота, H1	min 60mm		
Размеры, DxH	Ø100x25mm		

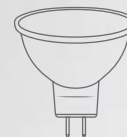

MR16

IP20

Температура  
эксплуатации  
+1..+40°C

12 месяцев  
гарантия



DL2540

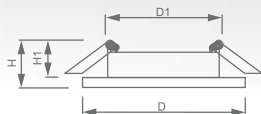

DL2541



MR16

IP20

Температура эксплуатации  
+1..+40°C

12 месяцев  
гарантия

## Светильник «Basic Crystal» под лампы MR16

Световые характеристики светильника зависят от используемой в нем лампы (лампа в комплект поставки не входит).

Модель	DL2540	DL2541
Артикул	32635	32636
Цвет	золотой	золотой
Мощность	max 13W	
Патрон	G5.3	
Тип	неповоротный под лампу	
Форма светильника	квадрат	круг
Материал корпуса	стекло	
Монтажный диаметр, D1	Ø65mm	
Монтажная высота, H1	min 60mm	
Размеры, DxH	90x90x35mm	Ø90x35mm



art. 19708



art. 19711



art. 19713



art. 19905



art. 19710

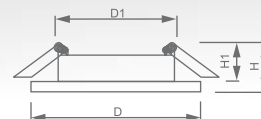

## Светильник «Basic Crystal» под лампу MR16

Световые характеристики светильника зависят от используемой в нем лампы (лампа в комплект поставки не входит).



MR16

Модель	DL8060-2				
Артикул	19708	19710	19711	19713	19905
Мощность	max 50W				
Патрон	G5.3				
Тип	неповоротный под лампу				
Форма светильника	круг				
Материал корпуса	стекло				
Монтажный диаметр, D1	Ø60mm				
Монтажная высота, H1	min 60mm				
Размеры, DxH	Ø90x23mm				

IP20

Температура  
эксплуатации  
**+1..+40°C****12** месяцев  
гарантия



DL8160-2  
art. 19739



8050-2  
art. 18643

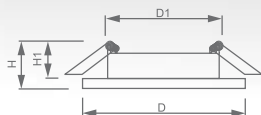

8050-2  
art. 18644



MR16

IP20

Температура  
эксплуатации  
+1..+40°C

12 месяцев  
гарантия

## Светильник «Basic Crystal» под лампу MR16

Световые характеристики светильника зависят от используемой в нем лампы (лампа в комплект поставки не входит).

Модель	DL8160-2		DL8050-2	
Артикул	19739	18643	18644	
Мощность		max 50W		
Патрон		G5.3		
Тип		неповоротный под лампу		
Форма светильника		круг		
Материал корпуса		стекло		
Монтажный диаметр, D1		Ø60mm		
Монтажная высота, H1		min 60mm		
Размеры, DxH		Ø95x23mm		



art. 19701



art. 19703



art. 19704



art. 19707



art. 19702

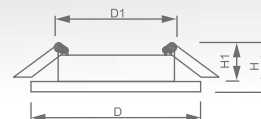

## Светильник «Basic Crystal» под лампу MR16

Световые характеристики светильника зависят от используемой в нем лампы (лампа в комплект поставки не входит).



MR16

Модель	<b>DL8020</b>				
Артикул	19701	19703	19704	19707	19702
Цвет	хром	хром	хром	золото	хром
Мощность	max 50W				
Патрон	G5.3				
Тип	неповоротный под лампу				
Форма светильника	8-ми гранник				
Материал корпуса	стекло				
Монтажный диаметр, D1	Ø60mm				
Монтажная высота, H1	min 60mm				
Размеры, DxH	90x90x25mm				

IP20

Температура  
эксплуатации  
**+1..+40°C****12** месяцев  
гарантия





DH8150-2  
art. 18637



DH8170-2  
art. 19722



DH8170-2  
art. 19719

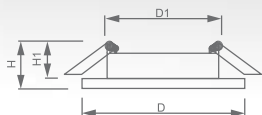

DH8150-2  
art. 18641



MR16

IP20

Температура  
эксплуатации  
+1...+40°C

12 месяцев  
гарантия

## Светильник «Basic Crystal» под лампу MR16

Световые характеристики светильника зависят от используемой в нем лампы (лампа в комплект поставки не входит).

Модель	DL8170-2		DL8150-2	
	Артикул	19719	19722	18637
Цвет	хром	хром	хром	хром
Мощность	max 50W			
Патрон	G5.3			
Тип	неповоротный под лампу			
Форма светильника	квадрат			
Материал корпуса	стекло			
Монтажный диаметр, D1	Ø60mm			
Монтажная высота, H1	min 60mm			
Размеры, DxH	90x90x23mm			

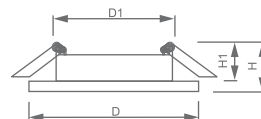

## Светильник «Basic Crystal» под лампу MR16

Световые характеристики светильника зависят от используемой в нем лампы (лампа в комплект поставки не входит).

Модель	<b>DL8120-2</b>
Артикул	19730
Цвет	хром
Мощность	max 50W
Патрон	G5.3
Тип	неповоротный под лампу
Форма светильника	8-ми гранник
Материал корпуса	стекло
Монтажный диаметр, D1	Ø60mm
Монтажная высота, H1	min 60mm
Размеры, DxH	95x95x23mm

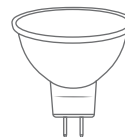

MR16

IP20

Температура  
эксплуатации  
**+1..+40°C**

**12** месяцев  
гарантия



art. 19286



art. 19287

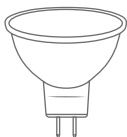
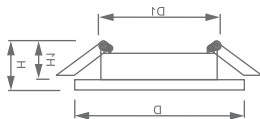

MR16

IP20

Температура  
эксплуатации  
+1..+40°C

12 месяцев  
гарантия

## Светильник «Basic Crystal» под лампы MR16

Световые характеристики светильника зависят от используемой в нем лампы (лампа в комплект поставки не входит).

Модель	<b>CD4141</b>	
Артикул	19286	19287
Мощность	max 50W	
Патрон	G5.3	
Тип	неповоротный под лампу	
Форма светильника	круг	
Материал корпуса	стекло	
Монтажный диаметр, D1	Ø65mm	
Монтажная высота, H1	min 60mm	
Размеры, DxH	Ø90x50mm	



art. 41136



art. 41139



art. 41133

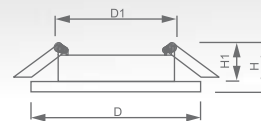

## Светильник «Basic Metal» под лампу MR16

Световые характеристики светильника зависят от используемой в нем лампы (лампа в комплект поставки не входит).

Модель	DL2911		
Артикул	41139	41136	41133
Цвет	хром	черный	белый
Мощность	max 50W		
Патрон	G5.3		
Тип	неповоротный под лампу		
Форма светильника	круг		
Материал корпуса	металл+акрил		
Монтажный диаметр, D1	Ø67mm		
Монтажная высота, H1	min 60mm		
Размеры, DxH	Ø98x45mm		

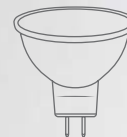

MR16

IP20

Температура  
эксплуатации  
0..+40°C

12 месяцев  
гарантия



art. 41414 **NEW**

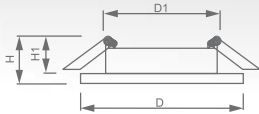

art. 41415 **NEW**



MR16

IP20

Температура  
эксплуатации  
0..+40°C

12 месяцев  
гарантия

## Светильник «Basic Metal» под лампы MR16

Световые характеристики светильника зависят от используемой в нем лампы (лампа в комплект поставки не входит).

Модель	<b>DL3011</b>	<b>DL3001</b>
Артикул	41414	41415
Цвет	белый	белый
Мощность	max 50W	
Патрон	G5.3	
Тип	неповоротный под лампу	
Форма светильника	круг	квадрат
Материал корпуса	металл+акрил	
Монтажный диаметр, D1	Ø67mm	
Монтажная высота, H1	min 60mm	
Размеры, DxH	Ø98x45mm	95x95x45mm



DL2901  
art. 41134



DL2901  
art. 41140



DL2901  
art. 41137



DL2902  
art. 41135

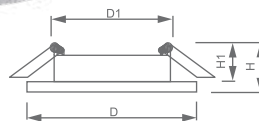

## Светильник «Basic Metal» под лампу MR16

Световые характеристики светильника зависят от используемой в нем лампы (лампа в комплект поставки не входит).

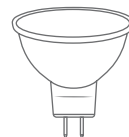

MR16

IP20

Температура  
эксплуатации  
**+1..+40°C**

**12** месяцев  
гарантия

Модель	DL2901			DL2902		
	41134	41140	41137	41135	41141	41138
Артикул	41134	41140	41137	41135	41141	41138
Цвет	белый	хром	черный	белый	хром	черный
Мощность	max 50W					
Патрон	G5.3					
Тип	неповоротный под лампу					
Форма светильника	квадрат			прямоугольник		
Материал корпуса	металл+акрил					
Монтажный диаметр, D1	Ø67mm			Ø160mm		
Монтажная высота, H1	min 60mm					
Размеры, DxH	92x92x45mm			182x92x45mm		





DL2801  
art. 32639



DL2801  
art. 32637



DL2801  
art. 32638

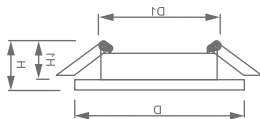

DL2802  
art. 32640

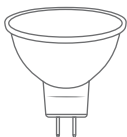

MR16

IP20

Температура  
эксплуатации  
+1...+40°C

12 месяцев  
гарантия

## Светильник «Basic Metal» под лампы MR16

Световые характеристики светильника зависят от используемой в нем лампы (лампа в комплект поставки не входит).

Модель	DL2801			DL2802		
	32639	32637	32638	32640	32642	32641
Артикул	32639	32637	32638	32640	32642	32641
Цвет	хром	белый-хром	черный-хром	белый-хром	хром	черный-хром
Мощность	max 50W					
Патрон	G5.3					
Тип	поворотный под лампу					
Форма светильника	квадрат			прямоугольник		
Материал корпуса	металл					
Монтажный диаметр, D1	Ø70mm			Ø155mm		
Монтажная высота, H1	min 60mm					
Размеры, DxH	92x92x25mm			92x175x25mm		



art. 28956



art. 28954

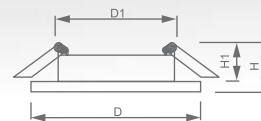

## Светильник «Basic Metal» под лампу MR16

Световые характеристики светильника зависят от используемой в нем лампы (лампа в комплект поставки не входит).

Модель	<b>DL6042</b>	
Артикул	28956	28954
Цвет	античное золото	хром
Мощность	max 50W	
Патрон	G5.3	
Тип	неповоротный под лампу	
Форма светильника	круг	
Материал корпуса	металл	
Монтажный диаметр, D1	Ø60mm	
Монтажная высота, H1	min 50mm	
Размеры, DxH	Ø87x30mm	



MR16

IP20

Температура  
эксплуатации  
**+1...+40°C**

**12 месяцев**  
гарантия



DL2832  
art. 32648



DL2831  
art. 32647

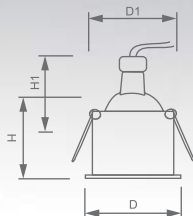

DL2830  
art. 32646



MR16

IP20

Температура  
эксплуатации  
+1..+40°C

12 месяцев  
гарантия

## Светильник «Basic Metal» под лампу MR16

Световые характеристики светильника зависят от используемой в нем лампы (лампа в комплект поставки не входит).

Модель	DL2832	DL2831	DL2830
Артикул	32648	32647	32646
Цвет	белый-черный	белый	белый
Мощность	max 50W		
Патрон	G5.3		
Тип	неповоротный под лампу	поворотный под лампу	
Форма светильника	круг		
Материал корпуса	металл		
Монтажный диаметр, D1	Ø70mm		
Монтажная высота, H1	min 60mm		
Размеры, DxH	Ø90x40mm	Ø88x40mm	

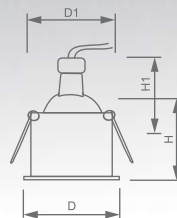

## Светильник «Basic Metal» под лампу MR16

Световые характеристики светильника зависят от используемой в нем лампы (лампа в комплект поставки не входит).

Модель	<b>DL6003</b>
Артикул	29731
Цвет	черный-золотой
Мощность	max 50W
Патрон	G5.3
Тип	неповоротный под лампу
Форма светильника	круг
Материал корпуса	металл
Монтажный диаметр, D1	Ø62mm
Монтажная высота, H1	min 76mm
Размеры, DxH	Ø68x50mm

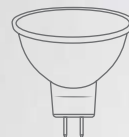

MR16

IP20

Температура  
эксплуатации  
**+1..+40°C**

**12** месяцев  
гарантия



art. 29733

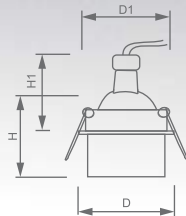

art. 29734



MR16

IP20

Температура  
эксплуатации  
+1..+40°C

12 месяцев  
гарантия

## Светильник «Basic Metal» под лампу MR16

Световые характеристики светильника зависят от используемой в нем лампы (лампа в комплект поставки не входит).

Модель	<b>DL6005</b>	
Артикул	29733	29734
Цвет	черный-золотой	белое золото
Мощность	max 50W	
Патрон	G5.3	
Тип	неповоротный под лампу	
Форма светильника	круг	
Материал корпуса	металл	
Монтажный диаметр, D1	Ø62mm	
Монтажная высота, H1	min 76mm	
Размеры, DxH	Ø68x55mm	



art. 32645



art. 32644



art. 32643

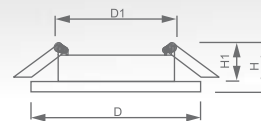

## Светильник «Basic Metal» под лампу MR16

Световые характеристики светильника зависят от используемой в нем лампы (лампа в комплект поставки не входит).

Модель	DL2811		
Артикул	32645	32644	32643
Цвет	хром	черный-хром	белый-хром
Мощность	max 50W		
Патрон	G5.3		
Тип	поворотный под лампу		
Форма светильника	круг		
Материал корпуса	металл		
Монтажный диаметр, D1	Ø70mm		
Монтажная высота, H1	min 60mm		
Размеры, DxH	Ø92x25mm		



MR16

IP20

Температура эксплуатации  
+1..+40°C

12 месяцев  
гарантия





art. 28876

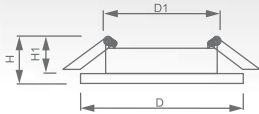

art. 28878



MR16

IP20

Температура  
эксплуатации  
+1..+40°C

12 месяцев  
гарантия

## Светильник «Basic Metal» под лампы MR16

Световые характеристики светильника зависят от используемой в нем лампы (лампа в комплект поставки не входит).

Модель	DL6021	
Артикул	28876	28878
Мощность	max 50W	
Патрон	G5.3	
Тип	поворотный под лампу	
Форма светильника	круг	
Материал корпуса	металл	
Монтажный диаметр, D1	Ø75mm	
Монтажная высота, H1	min 60mm	
Размеры, DxH	Ø92x33mm	



art. 15110



art. 15112



art. 15113



art. 15111

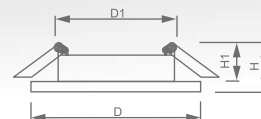

## Светильник «Basic Metal» под лампу MR16

Световые характеристики светильника зависят от используемой в нем лампы (лампа в комплект поставки не входит).

Модель	DL10			
Артикул	15110	15112	15113	15111
Цвет	золото	титан	хром	серебро
Мощность	max 50W			
Патрон	G5.3			
Тип	неповоротный под лампу			
Форма светильника	круг			
Материал корпуса	металл			
Монтажный диаметр, D1	Ø60mm			
Монтажная высота, H1	min 60mm			
Размеры, DxH	Ø80x25mm			

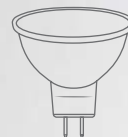

MR16

IP20

Температура эксплуатации  
+1...+40°C

12 месяцев  
гарантия



art. 15206



art. 15207

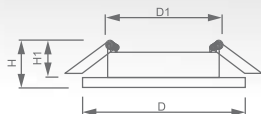

art. 15109



MR16

IP20

Температура эксплуатации  
+1..+40°C

12 месяцев  
гарантия

## Светильник «Basic Metal» под лампу MR16

Световые характеристики светильника зависят от используемой в нем лампы (лампа в комплект поставки не входит).

Модель	DL10		
Артикул	15206	15207	15109
Цвет	античное золото	античная медь	белый
Мощность	max 50W		
Патрон	G5.3		
Тип	неповоротный под лампу		
Форма светильника	круг		
Материал корпуса	металл		
Монтажный диаметр, D1	Ø60mm		
Монтажная высота, H1	min 60mm		
Размеры, DxH	Ø80x25mm		



art. 15116



art. 15117



art. 15118

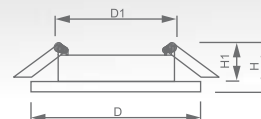

## Светильник «Basic Metal» под лампу MR16

Световые характеристики светильника зависят от используемой в нем лампы (лампа в комплект поставки не входит).

Модель	DL11		
Артикул	15116	15117	15118
Цвет	серебро	титан	хром
Мощность	max 50W		
Патрон	G5.3		
Тип	поворотный под лампу		
Форма светильника	круг		
Материал корпуса	металл		
Монтажный диаметр, D1	Ø60mm		
Монтажная высота, H1	min 60mm		
Размеры, DxH	Ø90x27mm		



MR16

IP20

Температура эксплуатации  
+1...+40°C

12 месяцев  
гарантия



art. 15208



art. 15115

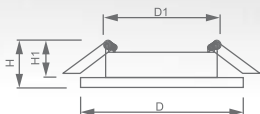

art. 15114



MR16

IP20

Температура  
эксплуатации  
+1...+40°C

12 месяцев  
гарантия

## Светильник «Basic Metal» под лампу MR16

Световые характеристики светильника зависят от используемой в нем лампы (лампа в комплект поставки не входит).

Модель	DL11		
Артикул	15208	15115	15114
Цвет	античное золото	золото	белый
Мощность	max 50W		
Патрон	G5.3		
Тип	поворотный под лампу		
Форма светильника	круг		
Материал корпуса	металл		
Монтажный диаметр, D1	Ø60mm		
Монтажная высота, H1	min 60mm		
Размеры, DxH	Ø90x27mm		



art. 15006



art. 15008

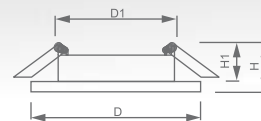

## Светильник «Basic Metal» под лампу MR11

Световые характеристики светильника зависят от используемой в нем лампы (лампа в комплект поставки не входит).

Модель	<b>DL110A</b>	
Артикул	15008	15006
Цвет	хром	золото
Мощность	max 35W	
Патрон	G5.3	G4.0
Тип	неповоротный под лампу	
Форма светильника	круг	
Материал корпуса	металл	
Монтажный диаметр, D1	Ø60mm	
Монтажная высота, H1	min 60mm	
Размеры, DxH	Ø54x21mm	Ø60x26mm

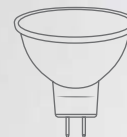

MR11

IP20

Температура  
эксплуатации  
**+1..+40°C**

**12** месяцев  
гарантия





art. 15127



art. 15128



art. 15129

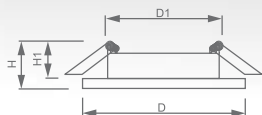

art. 15126



MR16

IP20

Температура  
эксплуатации  
+1...+40°C12 месяцев  
гарантия

## Светильник «Basic Metal» под лампу MR16

Световые характеристики светильника зависят от используемой в нем лампы (лампа в комплект поставки не входит).

Модель	DL13			
Артикул	15127	15128	15129	15126
Цвет	золото	титан	хром	белый
Мощность	max 50W			
Патрон	G5.3			
Тип	неповоротный под лампу			
Форма светильника	круг			
Материал корпуса	металл			
Монтажный диаметр, D1	Ø60mm			
Монтажная высота, H1	min 60mm			
Размеры, DxH	Ø80x30mm			



art. 15210

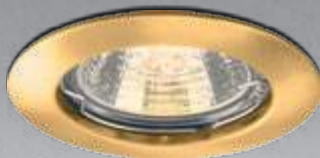

art. 15010



art. 15011



art. 15012

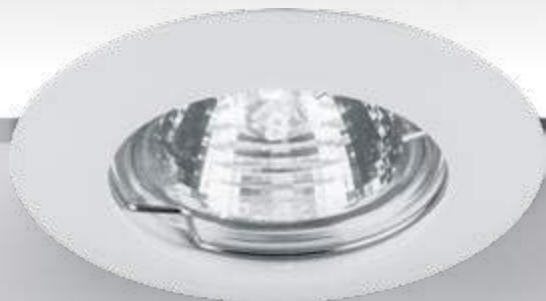

art. 15009

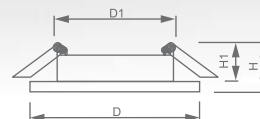

## Светильник «Basic Metal» под лампу MR16

Световые характеристики светильника зависят от используемой в нем лампы (лампа в комплект поставки не входит).



MR16

IP20

Температура  
эксплуатации  
**+1..+40°C****12** месяцев  
гарантия

Модель	<b>DL307</b>				
Артикул	15210	15010	15011	15012	15009
Цвет	античное золото	золото	титан	хром	белый
Мощность	max 50W				
Патрон	G5.3				
Тип	неповоротный под лампу				
Форма светильника	круг				
Материал корпуса	металл				
Монтажный диаметр, D1	Ø60mm				
Монтажная высота, H1	min 60mm				
Размеры, DxH	Ø75x24mm				



DL308  
art. 15067



DL308  
art. 15070

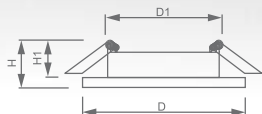

DL6227  
art. 28964



MR16

IP20

Температура  
эксплуатации  
+1...+40°C

12 месяцев  
гарантия

## Светильник «Basic Metal» под лампу MR16

Световые характеристики светильника зависят от используемой в нем лампы (лампа в комплект поставки не входит).

Модель	DL308		DL6227
Артикул	15067	15070	28964
Цвет	белый	хром	белый
Мощность	max 50W		
Патрон	G5.3		
Тип	поворотный под лампу		
Форма светильника	круг		
Материал корпуса	металл		
Монтажный диаметр, D1	Ø74mm		Ø60mm
Монтажная высота, H1	min 60mm		
Размеры, DxH	Ø83x25mm		Ø90x30mm



GS-M361  
art. 18897



GS-M361  
art. 18896



GS-M361  
art. 28344



GS-M362  
art. 28345

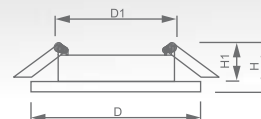

## Светильник «Basic Metal» под лампу MR16

Световые характеристики светильника зависят от используемой в нем лампы (лампа в комплект поставки не входит).

Модель	GS-M361			GS-M362
Артикул	18897	18896	28344	28345
Цвет	серебро	черный-хром	белый-хром	белый-хром
Мощность	max 50W			
Патрон	G5.3			
Тип	неповоротный под лампу			
Форма светильника	круг			
Материал корпуса	металл			
Монтажный диаметр, D1	Ø57mm			
Монтажная высота, H1	min 60mm			
Размеры, DxH	Ø80x25mm			



MR16

IP20

Температура  
эксплуатации  
+1...+40°C

12 месяцев  
гарантия



art. 28886



art. 28887

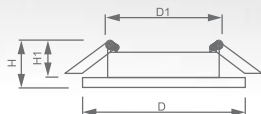

art. 28888



MR16

IP20

Температура  
эксплуатации  
+1..+40°C

12 месяцев  
гарантия

## Светильник «Basic Metal» под лампу MR16

Световые характеристики светильника зависят от используемой в нем лампы (лампа в комплект поставки не входит).

Модель	GS-M388		
Артикул	28886	28887	28888
Цвет	серебро	черный-хром	белый-хром
Мощность	max 50W		
Патрон	G5.3		
Тип	неповоротный под лампу		
Форма светильника	круг		
Материал корпуса	металл		
Монтажный диаметр, D1	Ø60mm		
Монтажная высота, H1	min 60mm		
Размеры, DxH	Ø95x20mm		



GS-M392



GS-M392



GS-M394

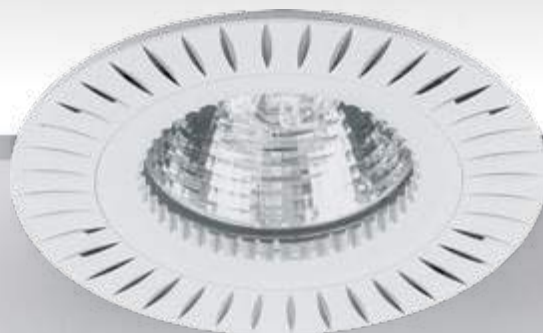

GS-M394

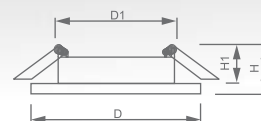

## Светильник «Basic Metal» под лампу MR16

Световые характеристики светильника зависят от используемой в нем лампы (лампа в комплект поставки не входит).

Модель	GS-M392		GS-M394	
	Артикул	17927	28339	17936
Цвет	серебро	белый-хром	серебро	белый-хром
Мощность	max 50W			
Патрон	G5.3			
Тип	неповоротный под лампу			
Форма светильника	круг			
Материал корпуса	металл			
Монтажный диаметр, D1	Ø60mm		Ø57mm	
Монтажная высота, H1	min 60mm			
Размеры, DxH	Ø80x25mm			

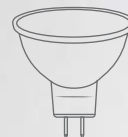

MR16

IP20

Температура  
эксплуатации  
+1..+40°C

12 месяцев  
гарантия





GS-M369



GS-M369



GS-M393

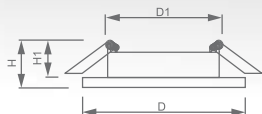

GS-M393



MR16

IP20

Температура  
эксплуатации  
+1...+40°C12 месяцев  
гарантия

## Светильник «Basic Metal» под лампы MR16

Световые характеристики светильника зависят от используемой в нем лампы (лампа в комплект поставки не входит).

Модель	GS-M369		GS-M393	
	Артикул	17933	28341	17939
Цвет	серебро	белый-хром	серебро	белый-хром
Мощность	max 50W			
Патрон	G5.3			
Тип	неповоротный под лампу			
Форма светильника	круг			
Материал корпуса	металл			
Монтажный диаметр, D1	Ø57mm			
Монтажная высота, H1	min 60mm			
Размеры, DxH	Ø80x25mm			



art. 28950



art. 28951

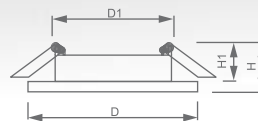

## Светильник «Basic Metal» под лампу MR16

Световые характеристики светильника зависят от используемой в нем лампы (лампа в комплект поставки не входит).

Модель	GS-M389	
Артикул	28950	28951
Цвет	серебро	черный-хром
Мощность	max 50W	
Патрон	G5.3	
Тип	неповоротный под лампу	
Форма светильника	круг	
Материал корпуса	металл	
Монтажный диаметр, D1	Ø60mm	
Монтажная высота, H1	min 60mm	
Размеры, DxH	Ø95x18mm	

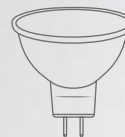

MR16

IP20

Температура  
эксплуатации  
+1...+40°C

12 месяцев  
гарантия



DL6027  
art. 28875



DL6241  
art. 32679



DL6242  
art. 32680

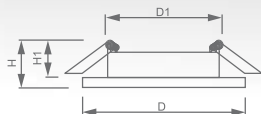

DL6213  
art. 28865

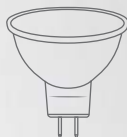

MR16

IP20

Температура  
эксплуатации  
+1...+40°C

12 месяцев  
гарантия

## Светильник «Basic Metal» под лампы MR16

Световые характеристики светильника зависят от используемой в нем лампы (лампа в комплект поставки не входит).

Модель	DL6027	DL6241	DL6242	DL6213
Артикул	28875	32679	32680	28865
Цвет	хром	античное золото	хром	хром
Мощность	max 50W			
Патрон	G5.3			
Тип	поворотный под лампу			
Форма светильника	круг			
Материал корпуса	металл			
Монтажный диаметр, D1	Ø75mm			
Монтажная высота, H1	min 60mm			
Размеры, DxH	Ø90x25mm		Ø98x30mm	Ø95x30mm



DL2008  
art. 17808



DL6240  
art. 28884



DL6243  
art. 32681



DL6243  
art. 32682

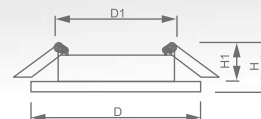

## Светильник «Basic Metal» под лампу MR16

Световые характеристики светильника зависят от используемой в нем лампы (лампа в комплект поставки не входит).

Модель	DL2008	DL6240	DL6243	
Артикул	17808	28884	32681	32682
Цвет	черный-золотой	белое золото		белый-хром
Тип	поворотный	неповоротный		
Мощность		max 50W		
Материал корпуса		металл		
Патрон		G5.3		
Форма светильника		круг		
Монтажный диаметр, D1		Ø60mm		
Монтажная высота, H1		min 60mm		
Размеры ДхШхВ	Ø90x24mm	Ø102x38mm	Ø85x35mm	

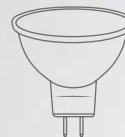

MR16

IP20

Температура  
эксплуатации  
+1...+40°C

12 месяцев  
гарантия



art. 28512

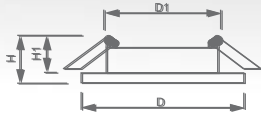

art. 29625

LED

120°

IP40

Ra >80

Кп <5%

Температура  
эксплуатации  
-10...+40°C

Срок службы  
30 000  
часов

24 месяца  
гарантия

## Светильник светодиодный ультратонкий

Модель	AL502			
Артикул	28512	28515	28516	29625
Цвет	белый			
Мощность	6W	9W	12W	15W
Световой поток	480Lm	720Lm	960Lm	1050Lm
Цветовая температура	4000K			
Материал корпуса	алюминий			
Материал рассеивателя	матовый акриловый полимер			
Монтажный размер, D1	105x105mm	125x125mm	150x150mm	180x180mm
Монтажная высота, H1	min 15mm			
Размеры, DxH	118x118x18mm	145x145x18mm	170x170x18mm	190x190x18mm



LED

120°

IP40

Ra &gt;80

Кп &lt;5%

Температура  
эксплуатации  
-10..+40°CСрок службы  
30000  
часов24 месяца  
гарантия

## Светильник накладной светодиодный

Модель	AL504			
Артикул	27921	27939	27848	27941
Цвет	белый			
Мощность	6W	12W	18W	24W
Световой поток	480Lm	960Lm	1260Lm	1760Lm
Цветовая температура	4000K			
Материал корпуса	алюминий			
Материал рассеивателя	матовый акриловый полимер			
Размеры ДхШхВ	Ø120x28mm	Ø160x28mm	Ø200x28mm	Ø284x28mm





LED

120°

IP40

Ra >80

Кп <5%

Температура эксплуатации  
-10..+40°C

Срок службы  
30 000 часов

24 месяца  
гарантия

## Светильник накладной светодиодный

Модель	AL505			
Артикул	27922	27924	27849	27918
Цвет	белый			
Мощность	6W	12W	18W	24W
Световой поток	480Lm	960Lm	1260Lm	1760Lm
Цветовая температура	4000K			
Материал корпуса	алюминий			
Материал рассеивателя	матовый акриловый полимер			
Размеры, ДхН	120x120x38mm	160x160x28mm	225x225x28mm	300x300x28mm



## ВСТРАИВАЕМЫЕ СВЕТОДИОДНЫЕ СВЕТИЛЬНИКИ СЕРИИ AL500

Предназначены для освещения помещений общественного пользования и коммерческой недвижимости. Светильники легко монтируются и не требуют дополнительных затрат на дальнейшее обслуживание. Алюминиевый корпус обеспечивает хороший теплоотвод, что влияет на долгий срок службы светодиодов. Использование светильника поможет значительно сократить эксплуатационные затраты не только за счёт экономии электроэнергии, но и за счёт продолжительного срока службы.

- Не дает засветов в запотолочное пространство
- Энергоэффективный
- Прочный и тонкий корпус
- Простой и быстрый монтаж
- Равномерный яркий свет
- Отсутствие пульсации.

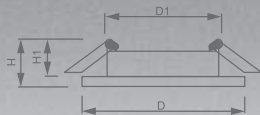

art. 27927

IP40

Ra >80

Кп <5%

Температура  
эксплуатации  
-10..+40°C

Срок службы  
30000  
часов

24 месяца  
гарантия



art. 28967

LED

120°

## Потолочные под лампы

Модель	AL500										
	27927	27996	28500	27999	28503	28498	28504	29623	29714	29624	28967
Артикул	27927	27996	28500	27999	28503	28498	28504	29623	29714	29624	28967
Мощность	3W	6W		9W		12W		15W		18W	
Световой поток	180Lm	490Lm	480Lm	740Lm	720Lm	1010Lm	960Lm	1050Lm		1260Lm	1500Lm
Цветовая температура	4000K	6400K	4000K	6400K	4000K	6400K	4000K		6400K	4000K	
Монтажный диаметр, D1	Ø78mm	Ø105mm		Ø135mm	Ø132mm	Ø155mm		Ø180mm		Ø210mm	Ø285mm
Размеры, DxH	Ø85x18mm	Ø120x18mm		Ø145x18mm		Ø170x18mm		Ø190x18mm		Ø225x18mm	Ø300x18mm
Цвет	белый										
Материал корпуса	алюминий										
Материал рассеивателя	матовый акриловый полимер										
Монтажная высота, H1	min 15mm										



art. 41207

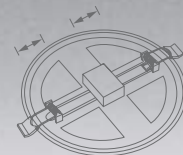

Регулируемый  
монтажный диаметр

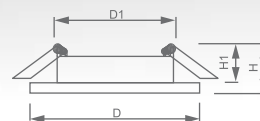

art. 41214

NEW

LED

120°

## Светильник светодиодный ультратонкий

Модель	AL509							
Артикул	41207	41211	41208	41212	41209	41213	41210	41214
Цвет	белый							
Мощность	6W		12W		18W		26W	
Световой поток	600Lm		1200Lm		1800Lm		2600Lm	
Цветовая температура	4000K	6400K	4000K	6400K	4000K	6400K	4000K	6400K
Материал корпуса	алюминий							
Материал рассеивателя	пластик							
Монтажный диаметр, D1	Ø40-70mm		Ø40-90mm		Ø40-130mm		Ø40-170mm	
Монтажная высота, H1	min 15mm							
Размеры, DxH	Ø90x20mm		Ø120x20mm		Ø170x20mm		Ø225x20mm	

IP20

Ra >80

Kп <5%

Температура  
эксплуатации  
-10..+40°C

Срок службы  
30000  
часов

24 месяца  
гарантия

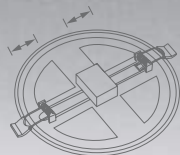

Регулируемый  
монтажный диаметр

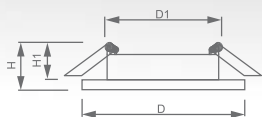

art. 29725



art. 32544

LED

120°

IP20

Ra >80

Кп <5%

Температура  
эксплуатации  
-10...+40°C

Срок службы  
30000  
часов

24 месяца  
гарантия

## Светильник светодиодный ультратонкий

Модель	AL508							
Артикул	29725	32544	29726	32545	29727	32546	41023	41024
Цвет	белый							
Мощность	6W		9W		14W		20W	
Световой поток	480Lm		720Lm		1120Lm		1600Lm	
Цветовая температура	4000K	6400K	4000K	6400K	4000K	6400K	4000K	6400K
Материал корпуса	алюминий							
Материал рассеивателя	матовый акриловый полимер							
Монтажный диаметр, D1	Ø50-90mm		Ø50-100mm		Ø50-160mm		Ø50-210mm	
Монтажная высота, H1	min 15mm							
Размеры, DxH	Ø100x20mm		Ø118x20mm		Ø175x20mm		Ø230x20mm	



art. 27850



art. 27851

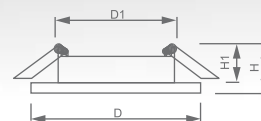

LED

120°

## Светильник светодиодный с подсветкой

Модель	AL2110			
Артикул	27850	27851	29626	28968
Цвет	белый			
Мощность	6W	12W	18W	24W
Световой поток	480Lm	960Lm	1120Lm	1640Lm
Цветовая температура	4000K			
Материал корпуса	алюминий			
Материал рассеивателя	стекло			
Монтажный диаметр, D1	Ø75mm	Ø120mm	Ø168mm	Ø205mm
Монтажная высота, H1	min 25mm			
Размеры, DxH	Ø100x35mm	Ø160x35mm	Ø198x33mm	Ø240x40mm

IP20

Ra >80

Кп <5%

Температура  
эксплуатации  
-10..+40°C

Срок службы  
**30000**  
часов

24 месяца  
гарантия





art. 27853

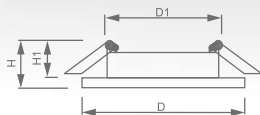

art. 27854

LED

120°

IP20

Ra >80

Кп <5%

Температура эксплуатации  
-10..+40°C

Срок службы  
30 000 часов

24 месяца  
гарантия

## Светильник светодиодный с подсветкой

Модель	AL2111			
Артикул	27853	27854	29627	28944
Цвет	белый			
Мощность	6W	12W	18W	24W
Световой поток	480Lm	960Lm	1120Lm	1640Lm
Цветовая температура	4000K			
Материал корпуса	алюминий			
Материал рассеивателя	стекло			
Монтажный размер, D1	75x75mm	120x120mm	168x168mm	205x205mm
Монтажная высота, H1	min 25mm			
Размеры, DxH	100x100x35mm	160x160x35mm	200x200x33mm	240x240x40mm



AL2330  
art. 29583



AL2770  
art. 28909

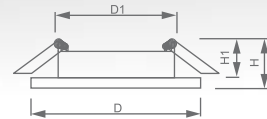

LED

120°



Основное  
освещение



Подсветка



Основное  
освещение  
+ подсветка

IP20

Ra >80

Kп <5%

Температура  
эксплуатации  
-10...+40°C

Срок службы  
30000  
часов

12 месяцев  
гарантия

## Светильник светодиодный с подсветкой

Переключение режимов осуществляется при помощи поочередного вкл/выкл питания светильника.

Модель	AL2330						AL2770
	29583	29584	29586	29587	29589	29590	28909
Артикул	29583	29584	29586	29587	29589	29590	28909
Цвет подсветки	синий	4000K	синий	4000K	синий	4000K	4000K
Мощность	6W		9W		16W		9W
Световой поток	480Lm		720Lm		1280Lm		720Lm
Цветовая температура	4000K						
Материал корпуса	алюминий						
Материал рассеивателя	матовый акриловый полимер						
Монтажный размер	Ø70mm		Ø107mm		Ø157mm		Ø70mm
Монтажная высота, h			min 20mm				min 50mm
Размеры ДхШхВ	Ø102x29mm		Ø145x29mm		Ø196x29mm		Ø120x30mm



AL2440  
art. 29592

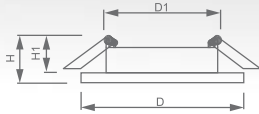

AL2440  
art. 29593



Основное  
освещение



Подсветка



Основное  
освещение  
+ подсветка

LED

120°

IP20

Ra >80

Кп <5%

Температура  
эксплуатации  
-10..+40°C

Срок службы  
30000  
часов

24 месяца  
гарантия

## Светильник светодиодный с подсветкой

Переключение режимов осуществляется при помощи поочередного вкл/выкл питания светильника.

Модель	AL2440					
	29593	29592	29596	29595	29599	29598
Артикул	29593	29592	29596	29595	29599	29598
Цвет подсветки	4000K	синий	4000K	синий	4000K	синий
Мощность	6W		9W		16W	
Световой поток	480Lm		720Lm		1280Lm	
Цветовая температура	4000K					
Материал корпуса	алюминий					
Материал рассеивателя	матовый акриловый полимер					
Монтажный диаметр, D1	Ø70mm		Ø107mm		Ø154mm	
Монтажная высота, H1	min 20mm					
Размеры, DxH	Ø120x29mm		Ø157x29mm		Ø205x29mm	



AL600  
art. 28905



AL601  
art. 28906



AL610  
art. 28910

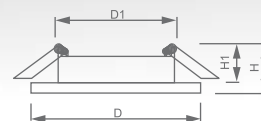

## Светильник встраиваемый со светодиодами

Модель	AL600		AL601	AL610
Артикул	28905	29569	28906	28910
Цвет	белый	черный	белый	хром
Мощность	7W			
Световой поток	560Lm			
Цветовая температура	4000K			
Материал корпуса	алюминий			
Материал рассеивателя	матовый акриловый полимер			
Угол освещения	120°			
Монтажный размер	55x-mm		80x-mm	
Монтажная высота, h	min 20mm		min 30mm	
Размеры ДхШхВ	80x80x35mm		82x82x30mm	106x106x40mm

IP20

Ra >80

Kп <5%

Температура  
эксплуатации  
-10..+40°C

Срок службы  
**30000**  
часов

12 месяцев  
гарантия



AL612  
art. 29477



AL612  
art. 28912

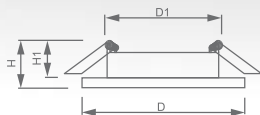

AL615  
art. 29479

IP20

Ra >80

Кп <5%

Температура  
эксплуатации  
-10...+40°C

Срок службы  
30000  
часов

12 месяцев  
гарантия

## Светильник встраиваемый со светодиодами

Модель	AL612		AL615	
	28912	29477	29479	29480
Артикул	28912	29477	29479	29480
Цвет	черный		белый	серебро
Мощность			7W	
Световой поток			560Lm	
Цветовая температура			4000K	
Материал корпуса			алюминий	
Материал рассеивателя			матовый акриловый полимер	
Угол освещения			120°	
Монтажный размер	80x-mm		85x70mm	
Монтажная высота, h	min 30mm		min 55mm	
Размеры ДхШхВ	90x90x40mm		90x100x40mm	



AL1527  
art. 41194



AL630  
art. 28936

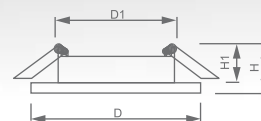

## Светильник встраиваемый со светодиодами

Модель	AL1527				AL630
Артикул	41194	41195	41196	41197	28936
Цвет	белый				
Мощность	5W	7W	9W	12W	7W
Световой поток	400Lm	560Lm	720Lm	960Lm	560Lm
Цветовая температура	4500K				4000K
Материал корпуса	алюминий				
Материал рассеивателя	матовый акриловый полимер				
Угол освещения	120°				
Монтажный размер	Ø65mm	Ø75mm	Ø83mm	Ø105mm	Ø100mm
Монтажная высота, h	min 33mm				min 30mm
Размеры ДхШхВ	Ø95x30mm	Ø105x30mm	Ø115x30mm	Ø140x30mm	110x110x38mm

IP20

Ra >80

Kп <5%

Температура  
эксплуатации  
-10..+40°C

Срок службы  
30000  
часов

12 месяцев  
гарантия





AL611  
art. 28911



AL631  
art. 28937

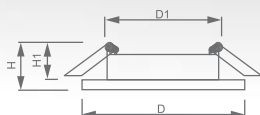

AL650  
art. 28931

IP20

Ra >80

Кп <5%

Температура  
эксплуатации  
-10..+40°C

Срок службы  
30000  
часов

12 месяцев  
гарантия

## Светильник встраиваемый со светодиодами

Модель	AL611	AL631	AL650
Артикул	28911	28937	28931
Цвет	серебро	белый	
Мощность	7W		
Световой поток	560Lm		
Цветовая температура	4000K		
Материал корпуса	алюминий		
Материал рассеивателя	матовый акриловый полимер		
Угол освещения	120°		
Монтажный размер	Ø80mm	Ø100mm	Ø80mm
Монтажная высота, h	min 30mm		
Размеры ДхШхВ	Ø106x30mm	Ø110x33mm	Ø89x47mm



art. 28680



art. 28683

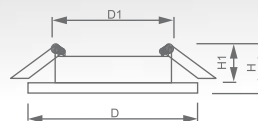

## Светильник встраиваемый со светодиодами

Модель	AL777		
Артикул	28680	28682	28683
Цвет	белый	серебро	белый
Мощность	7W		12W
Световой поток	560Lm		960Lm
Цветовая температура	4000K		
Материал корпуса	алюминий		
Материал рассеивателя	матовый акриловый полимер		
Монтажный размер	Ø73mm		Ø105mm
Монтажная высота, h	min 30mm		
Размеры ДхШхВ	Ø97x30mm		Ø145x30mm

IP20

Ra >80

Kп <5%

Температура  
эксплуатации  
-20...+40°C

Срок службы  
30000  
часов

12 месяцев  
гарантия



AL9070  
art. 29549



AL9071  
art. 29546

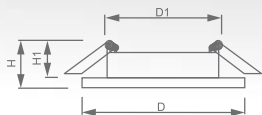

AL9072  
art. 29547

IP20

Ra >80

Кп <5%

Температура  
эксплуатации  
-20...+40°C

Срок службы  
30000  
часов

12 месяцев  
гарантия

## Светильник встраиваемый со светодиодами

Специальное напыление на рефлекторе светильника вместе со свечением светодиодов создают необыкновенно красивые переливы и мягкий рассеянный свет.

Модель	AL9070	AL9071	AL9072
Артикул	29549	29546	29547
Цвет	белый с мультиколотром		белый
Мощность	12W		8W
Световой поток	480Lm		560Lm
Цветовая температура		4000K	
Материал корпуса		алюминий	
Материал рассеивателя		акриловый полимер	
Монтажный размер	Ø165mm		Ø135mm
Монтажная высота, h		min 55mm	
Размеры ДхШхВ	Ø175x50mm		Ø145x40mm

Арт.	стр.												
10265	80	15008	154	19719	137	28771	79	28947	101	29576	31	29725	171
10266	81	15009	156	19722	137	28772	79	28948	100	29577	26	29726	171
10267	81	15010	156	19730	138	28774	79	28949	100	29578	77	29727	171
10270	81	15011	156	19739	135	28776	79	28950	162	29580	78	29731	146
10277	81	15012	156	19905	134	28818	74	28951	162	29583	174	29733	147
10293	80	15067	157	20148	97	28819	74	28954	144	29584	174	29734	147
10299	81	15070	157	20157	97	28822	131	28956	144	29586	174	29748	98
10300	81	15109	151	27667	76	28823	131	28964	157	29587	174	29749	98
10301	81	15110	150	27668	76	28843	113	28967	169	29589	174	29750	98
10302	81	15111	150	27848	166	28844	118	28968	172	29590	174	29770	19
10314	53	15112	150	27849	167	28845	118	28977	119	29592	175	29771	19
10315	53	15113	150	27850	172	28846	119	28985	127	29593	175	29772	19
10324	53	15114	153	27851	172	28848	122	28987	126	29595	175	29773	17
10325	53	15115	153	27853	173	28849	122	28988	126	29596	175	29774	17
10326	53	15116	152	27854	173	28850	121	29463	129	29598	175	29776	17
10327	53	15117	152	27918	167	28864	78	29468	130	29599	175	29777	17
10330	53	15118	152	27921	166	28865	163	29470	128	29623	169	29779	15
10331	53	15126	155	27922	167	28875	163	29471	128	29624	169	29780	15
10332	53	15127	155	27924	167	28876	149	29472	128	29625	165	29868	32
10333	53	15128	155	27927	169	28878	149	29473	94	29626	172	29873	30
10336	53	15129	155	27939	166	28884	164	29474	94	29627	173	29874	30
10337	52	15206	151	27941	166	28886	159	29475	94	29642	58	29875	30
10338	52	15207	151	27996	169	28887	159	29476	85	29643	58	29876	30
10339	52	15208	153	27999	169	28888	159	29477	177	29645	59	29888	32
10340	52	15210	156	28339	160	28891	123	29479	177	29646	60	29889	31
10341	52	17808	164	28341	161	28893	123	29480	177	29647	60	29890	26
10342	52	17927	160	28342	160	28894	121	29481	101	29648	61	29891	32
10351	52	17933	161	28343	161	28895	120	29482	101	29649	61	32437	106
10352	52	17936	160	28344	158	28896	120	29508	58	29666	109	32438	106
10353	52	17939	161	28345	158	28897	120	29509	58	29689	55	32439	111
10354	52	18637	137	28452	100	28901	129	29511	59	29690	55	32440	111
10355	52	18641	137	28453	100	28902	129	29512	60	29693	54	32441	19
10356	52	18643	135	28454	101	28904	78	29513	60	29694	54	32442	19
10357	53	18644	135	28498	169	28905	176	29514	61	29695	54	32443	19
10358	53	18896	158	28500	169	28906	176	29515	61	29696	54	32444	62
10359	53	18897	158	28503	169	28907	77	29535	127	29697	79	32445	62
10360	53	19286	139	28504	169	28908	77	29536	124	29707	104	32446	62
10361	81	19287	139	28512	165	28909	174	29538	85	29708	104	32447	62
10362	80	19701	136	28515	165	28910	176	29539	95	29709	132	32448	57
10363	80	19702	136	28516	165	28911	179	29540	95	29710	132	32450	57
10364	80	19703	136	28643	74	28912	177	29541	85	29711	132	32461	35
10365	80	19704	136	28644	74	28919	124	29546	181	29712	108	32462	35
10366	80	19707	136	28645	74	28931	179	29547	181	29713	105	32463	35
10367	81	19708	134	28646	74	28936	178	29549	181	29714	169	32464	35
10368	81	19710	134	28680	180	28937	179	29559	73	29715	99	32467	27
12000	73	19711	134	28682	180	28944	173	29569	176	29716	99	32469	33
15006	154	19713	134	28683	180	28946	100	29575	32	29717	99	32471	33

										Арт.	стр.		
32473	67	32626	23	32691	25	40524	84	41099	50	41213	170	41474	48
32474	67	32627	23	32692	25	41001	29	41110	50	41214	170	41475	48
32475	56	32628	23	32693	25	41002	29	41111	50	41228	75	41476	48
32476	56	32629	23	32694	25	41003	29	41112	50	41229	75	41477	48
32477	56	32631	42	32695	25	41004	29	41114	50	41230	75	41478	48
32478	56	32632	42	32696	25	41005	29	41115	50	41231	75	41479	48
32479	24	32633	42	32706	28	41006	29	41116	50	41281	39	41480	46
32480	24	32634	42	32707	28	41007	64	41133	140	41282	39	41481	46
32495	25	32635	133	32708	65	41008	64	41134	142	41283	39	41482	46
32496	25	32636	133	32709	65	41009	64	41135	142	41284	39	41483	46
32511	58	32637	143	32938	88	41010	64	41136	140	41285	39	41484	46
32512	58	32638	143	32939	88	41011	64	41137	142	41286	39	41485	46
32515	60	32639	143	32949	51	41012	64	41138	142	41289	17	41486	47
32516	60	32640	143	32950	51	41023	171	41139	140	41290	17	41487	47
32517	61	32641	143	32951	51	41024	171	41140	142	41291	17	41488	47
32518	61	32642	143	32952	51	41047	30	41141	142	41292	17	41489	47
32519	61	32643	148	32980	105	41048	60	41178	55	41293	94	41490	47
32520	61	32644	148	32981	88	41049	67	41179	55	41294	94	41491	47
32521	61	32645	148	32982	88	41050	62	41180	55	41304	83	41492	36
32522	61	32646	145	32991	112	41051	66	41181	55	41305	83	41493	36
32538	110	32647	145	32992	112	41052	66	41182	61	41306	83	41494	36
32539	117	32648	145	32993	112	41053	68	41183	61	41311	41	41495	36
32540	116	32649	107	32994	107	41054	68	41184	65	41312	41	41496	36
32541	116	32650	107	32995	106	41061	45	41185	65	41313	41	41497	36
32542	119	32651	90	32996	86	41062	45	41186	34	41314	41	41498	37
32544	171	32652	89	32997	86	41063	45	41187	34	41366	72	41499	37
32545	171	32653	89	40501	87	41064	45	41188	34	41367	72	41500	37
32546	171	32654	115	40502	87	41065	45	41189	34	41368	70	41501	37
32555	63	32655	125	40503	90	41066	45	41190	34	41369	70	41502	37
32557	63	32656	105	40504	87	41067	45	41191	34	41370	71	41503	37
32566	109	32658	86	40505	89	41068	45	41193	73	41371	71	41505	40
32568	108	32659	92	40506	93	41069	45	41194	178	41408	82	41506	40
32569	117	32660	92	40507	103	41070	69	41195	178	41409	82	41507	40
32570	104	32661	92	40508	103	41071	69	41196	178	41410	82	41508	40
32571	104	32662	114	40509	43	41072	50	41197	178	41411	82	41509	40
32572	110	32663	114	40510	43	41073	50	41198	42	41414	141	41510	40
32608	22	32664	114	40511	43	41076	50	41199	42	41415	141	41511	49
32610	22	32665	73	40512	43	41077	50	41200	42	41453	38	41512	49
32611	22	32666	73	40513	43	41078	50	41201	42	41454	38	41513	49
32614	22	32667	115	40514	43	41079	50	41205	100	41455	38	41514	49
32616	22	32668	102	40515	96	41080	50	41206	101	41456	38	41515	49
32617	22	32669	102	40516	96	41082	50	41207	170	41457	38	41516	49
32621	21	32675	102	40517	91	41084	50	41208	170	41458	38		
32622	21	32679	163	40518	91	41085	50	41209	170	41459	38		
32623	21	32680	163	40521	93	41088	50	41210	170	41460	38		
32624	23	32681	164	40522	93	41089	50	41211	170	41469	44		
32625	23	32682	164	40523	84	41098	50	41212	170	41470	44		

EMC

Товар при эксплуатации не создает электромагнитных или радиочастотных помех, соответствует требованиям по электромагнитной совместимости технических средств

IP20

Степень защиты от пыли и влаги

Ra >80

Значение индекса цветопередачи

Kп <5%

Значение коэффициента пульсаций освещенности

Температура  
эксплуатации  
-20..+40°C

Температура окружающей среды, при которой гарантируется работоспособность изделия

Срок службы  
50 000  
часов

Срок службы светодиодного модуля при нормальных условиях эксплуатации

3 года  
гарантия

Гарантийный срок на товар





СКАЧАЙТЕ  
электронную версию



[www.FERON.ru](http://www.FERON.ru)

Мы оставляем за собой право на опечатки, ошибки и корректировку технической информации.  
Актуальная информация публикуется на сайте [feron.ru](http://feron.ru). Внешний вид товаров может отличаться от представленных в каталоге фотографий в связи с особенностями полиграфии, а также может не значительно меняться от партии к партии.